



# CUPRA FORMENTOR

Manuale di istruzioni



CUPRA

## Dati del veicolo

Modello:
Targa:
Numero d'identificazione del veicolo:
Data dell'immatricolazione o della consegna del veicolo:
Centro Autorizzato SEAT:
Il Responsabile Clienti:
Telefono:

## Ricevuta di consegna dei documenti e delle chiavi del veicolo

In dotazione al veicolo:	SÌ	NO
Documentazione di bordo	<input type="checkbox"/>	<input type="checkbox"/>
Chiave principale	<input type="checkbox"/>	<input type="checkbox"/>
Chiave secondaria	<input type="checkbox"/>	<input type="checkbox"/>
È stato verificato il corretto funzionamento delle chiavi.	<input type="checkbox"/>	<input type="checkbox"/>
Località:		
Data:		
Firma del titolare del veicolo:		

## Introduzione

Complimenti per aver scelto una CUPRA e grazie per averci accordato la sua fiducia.

Con la sua nuova CUPRA potrà usufruire di una vettura di tecnologia avanzata e con dotazioni di elevata qualità.

Le raccomandiamo di leggere attentamente le presenti istruzioni per l'uso per prendere familiarità con il veicolo e poter usufruire appieno di tutte le sue funzionalità per l'uso quotidiano.

Le informazioni sull'utilizzo sono integrate da indicazioni per il funzionamento e la conservazione del veicolo, in modo da garantire la sicurezza delle persone e mantenere inalterato il valore della vettura. Le forniamo inoltre utili consigli pratici e suggerimenti per guidare il veicolo in modo efficiente e nel rispetto dell'ambiente.

Ci auguriamo che il veicolo sia di suo gradimento e che faccia sempre un buon viaggio.

## CUPRA

### ATTENZIONE

**Osservare le importanti avvertenze sulla sicurezza relative all'airbag frontale del passeggero»» pag. 36, Posizionamento e utilizzo dei seggiolini per bambini.**

## Informazioni sul presente libretto

Nel presente manuale viene descritto l'**allestimento** del veicolo al momento della redazione del testo. Alcune delle dotazioni qui descritte sono state introdotte solo in un secondo tempo o sono disponibili solamente in determinati Paesi.

**Alcuni dei dispositivi e alcune delle funzioni qui descritte non sono inclusi in tutti i tipi o le versioni del modello, dato che possono variare o subire modifiche a seconda delle esigenze tecniche del mercato, senza che ciò possa essere inteso, in nessun caso, come pubblicità ingannevole.**

Alcuni dettagli delle **figure** possono essere diversi rispetto alla realtà del singolo veicolo, per cui le figure sono da intendersi come rappresentazioni standard.

Le **indicazioni di direzione** (sinistra, destra, davanti, dietro) in questo manuale si intendono sempre riferite al senso di marcia del veicolo, a meno che non sia espressamente indicato un diverso punto di riferimento.

Il **materiale audiovisivo** è destinato esclusivamente ad aiutare gli utenti a comprendere meglio alcune funzionalità della vettura e non deve essere considerato sostitutivo delle istruzioni per l'uso. Accedere alle istruzioni

per l'uso per consultare le informazioni complete e le avvertenze.

- ★ Le **dotazioni segnate con un asterisco** fanno parte del corredo di serie solo in determinate versioni del modello, sono previste come optional solo in alcune versioni o sono disponibili solo in alcuni Paesi.
- Ⓜ I **marchi registrati** sono segnalati con il simbolo Ⓜ. L'eventuale assenza di questo simbolo non significa tuttavia che tali nomi possano essere usati liberamente.
- >> Indica che il paragrafo continua alla pagina seguente.

Nel presente manuale, è possibile accedere alle informazioni mediante:

- Indice tematico, con la struttura generale del manuale per capitoli.
- Indice visivo, nel quale le viene indicata graficamente la pagina dove è possibile reperire le informazioni "essenziali", le quali sono sviluppate nei capitoli corrispondenti.
- Indice alfabetico, con numerosi termini e sinonimi, che facilita la ricerca delle informazioni.

### **ATTENZIONE**

**I testi preceduti da questo simbolo contengono informazioni sulla sicurezza**

delle persone e suggerimenti su come ridurre il rischio di infortuni e di lesioni.

### **AVVISO**

**I testi preceduti da questo simbolo richiamano l'attenzione su possibili danni al veicolo.**

### **Per il rispetto dell'ambiente**

**I testi preceduti da questo simbolo contengono informazioni sulla protezione dell'ambiente.**

### **Avvertenza**

**I testi preceduti da questo simbolo contengono informazioni aggiuntive**

## Manuale di istruzioni digitale

Sul sito ufficiale CUPRA è possibile visualizzare la versione digitale del manuale:



- scansionare il codice QR»» **fig. 1**
- **OPPURE** inserire il seguente indirizzo nel browser di navigazione:

<http://www.cupraofficial.com/owners/cupra-car-model-manuals.html>

e selezionare il veicolo.



## Indice

<b>Viste generali del veicolo</b> .....	7	Avviamento d'emergenza .....	56	<b>Trasporto e attrezzatura pratica</b> .....	143
Vista esterna .....	7	Avviamento a traino e trainare .....	57	Trasporto di oggetti .....	143
Vista esterna .....	8	<b>Fusibili e lampadine</b> .....	62	Bagagliaio .....	144
Quadro generale (guida a sinistra) .....	9	Fusibili .....	62	Portapacchi da tetto .....	149
Quadro generale (guida a destra) .....	10	Sostituzione delle lampadine .....	65	Vano portaoggetti .....	151
Vista interna .....	11	<b>Comando</b> .....	69	Prese di corrente .....	154
<b>Sicurezza</b> .....	12	<b>Posto di guida</b> .....	69	<b>Climatizzazione</b> .....	156
Guida sicura .....	12	Vista interna .....	69	Riscaldamento, ventilazione e raffreddamento .....	156
Consigli per la guida .....	12	<b>Strumentazione e spie di controllo</b> .....	70	Riscaldamento autonomo (riscaldamento supplementare)* .....	165
Posizione corretta degli occupanti del veicolo .....	13	Quadro strumenti .....	70	Climatizzazione stazionaria* .....	168
Zona dei pedali .....	16	Uso del quadro strumenti .....	88	<b>Sistema Infotainment</b> .....	171
<b>Cinture di sicurezza</b> .....	17	Spie di controllo .....	89	<b>Introduzione</b> .....	171
Perché le cinture di sicurezza? .....	17	Sistema Infotainment .....	92	Primi passi .....	171
Regolazione corretta delle cinture di sicurezza .....	20	Volante multifunzione* .....	97	Vista d'insieme e comandi .....	175
Pretensionatori .....	22	<b>Apertura e chiusura</b> .....	98	Indicazioni generali per l'uso .....	176
Sistema PreCrash* .....	23	Set di chiavi del veicolo .....	98	<b>Trasferimento di dati</b> .....	182
<b>Sistema degli airbag</b> .....	25	Chiusura centralizzata .....	101	CUPRA CONNECT .....	182
Breve introduzione .....	25	Allarme antifurto* .....	108	Full Link .....	187
Funzionamento degli airbag .....	27	Porte .....	110	Hot-spot WLAN* .....	191
<b>Trasporto sicuro dei bambini</b> .....	34	Portellone posteriore .....	112	<b>Gestione del sistema infotainment</b> .....	194
Sicurezza dei bambini .....	34	Comandi dei finestrini .....	117	Comando vocale* .....	194
<b>In casi di emergenza</b> .....	45	Tettuccio di vetro* .....	119	Radio/Multimedia .....	196
<b>Auto aiuto</b> .....	45	<b>Luci</b> .....	121	Navigazione* .....	203
Chiamata al servizio informazioni, di assistenza e di emergenza* .....	45	Illuminazione del veicolo .....	121	Interfaccia telefonica .....	210
Attrezzatura di emergenza .....	46	Luci interne .....	128	Multimedia .....	216
Riparazione pneumatici .....	47	<b>Per una buona visibilità</b> .....	131	<b>Guida</b> .....	218
Cambio di una ruota .....	50	Impianti tergicristalli e tergilunotto .....	131	<b>Avviamento e guida</b> .....	218
Sostituzione delle spazzole .....	54	Specchietti retrovisori .....	133	Avviamento e spegnimento del motore .....	218
		Protezione dal sole .....	135	Guida a propulsione elettrica .....	222
		<b>Sedili e poggiatesta</b> .....	136	Selezione della modalità di funzionamento .....	224
		Regolazione dei sedili .....	136	Sistema Start/Stop .....	226
		Poggiatesta .....	137	Cambio manuale .....	229
		Funzioni dei sedili .....	139	Cambio automatico DSG .....	230

Marcia consigliata .....	236	Sistema di visione periferica (Top View Camera)* .....	300	<b>Manutenzione</b> .....	367
Assistente di discesa (HDC) .....	237	Assistente alla retromarcia (Rear View Camera)* .....	303	<b>Service</b> .....	367
Sterzo .....	237	<b>Dispositivo di traino per rimorchio e traino*</b> .....	306	Scadenze di manutenzione .....	367
Profili di guida (Drive Profile)* .....	238	Guida con rimorchio .....	306	Ulteriori offerte di servizio .....	369
Consigli per la guida .....	241	Gancio di traino con sblocco elettrico* .....	314	Garanzia .....	370
<b>Sistemi di assistenza per il conducente</b> .....	244	Montaggio posteriore di un dispositivo di traino .....	316	<b>Cura periodica</b> .....	371
Avvertenze generali .....	244	<b>Batteria</b> .....	317	Pulizia e cura .....	371
Sensori e telecamere di assistenza alla guida .....	245	<b>Batteria ad alta tensione</b> .....	317	<b>Accessori e modifiche tecniche</b> .....	376
Regolatore di velocità (GRA) .....	249	Avvertenze di sicurezza .....	317	Accessori, pezzi di ricambio e lavori di riparazione .....	376
Limitatore di velocità .....	250	Conservazione della batteria ad alta tensione .....	319	<b>Informazioni per l'utente</b> .....	379
Sistema di assistenza alla frenata di emergenza (Front Assist)* .....	252	Impostazioni di carica nel sistema infotainment .....	320	<b>Informazioni per l'utente</b> .....	379
Sistema di regolazione automatica della velocità (ACC - Adaptive Cruise Control)* .....	257	Caricare la batteria ad alta tensione .....	321	Informazioni memorizzate dalle centraline .....	379
Regolazione anticipata della velocità .....	262	Cavo di carica .....	326	Altre informazioni di interesse .....	379
Dispositivo di assistenza per il mantenimento della corsia (Lane Assist)* .....	264	<b>Consigli e assistenza</b> .....	331	Informazioni sulla Direttiva dell'Unione Europea 2014/53/UE .....	380
Assistente alla guida (Travel Assist) .....	267	<b>Controlli e rabbocchi periodici</b> .....	331	<b>Dati tecnici</b> .....	385
Assistente d'emergenza (Emergency Assist) .....	270	Rifornimento di carburante .....	331	<b>Indicazioni sui dati tecnici</b> .....	385
Assistente al cambio corsia (Side Assist) con assistente di uscita dal parcheggio (RCTA) e assistente apertura porte (Exit Assist)* .....	271	Tipi di carburante .....	333	Nozioni importanti .....	385
<b>Frenare e parcheggiare</b> .....	278	AdBlue® .....	334	<b>Indice alfabetico</b> .....	391
Impianto frenante .....	278	Gestione del motore e impianto di depurazione dei gas di scarico .....	337		
Sistemi di stabilizzazione e assistenza alla frenata .....	283	Vano motore .....	339		
Parcheggio .....	287	Olio motore .....	342		
<b>Assistenza al parcheggio e alle manovre</b> .....	288	Impianto di raffreddamento .....	345		
Assistente al parcheggio (Park Assist)* .....	288	Liquido dei freni .....	347		
Sistemi di assistenza al parcheggio e alla manovra (Park Pilot) .....	295	Serbatoio tergicristalli .....	348		
Assistenza al parcheggio Plus* .....	296	Batteria da 12 volt .....	349		
Sistema di assistenza posteriore al parcheggio* .....	299	Gestione energetica .....	353		
		<b>Ruote</b> .....	355		
		Ruote e pneumatici .....	355		
		Sistema di controllo della pressione degli pneumatici .....	362		
		Ruotino di scorta .....	365		



## Vista esterna



### Sensori di assistenza alla guida»» pag. 244

- ① Telecamera anteriore multifunzione
- ② Telecamere negli specchietti retrovisori "Area View"
- ③ Telecamera anteriore "Area View"
- ④ Radar anteriore
- ⑤ Sensori di parcheggio
- ⑥ Sensore di parcheggio assistito

### Ⓐ Controllo dei livelli

- Olio»» pag. 342
- Liquido dei freni»» pag. 347
- Batteria»» pag. 349

### Ⓑ Cofano del vano motore

- Leva di sblocco»» pag. 340
- Apertura/Chiusura»» pag. 340

### Ⓒ Rimorchio del veicolo

- Occhiello di traino»» pag. 60

- Avviamento con traino»» pag. 58

### Ⓓ Presa di ricarica (veicoli ibridi)

- Indicatore del processo di ricarica »» pag. 324
- Sblocco di emergenza»» pag. 326

## Vista esterna

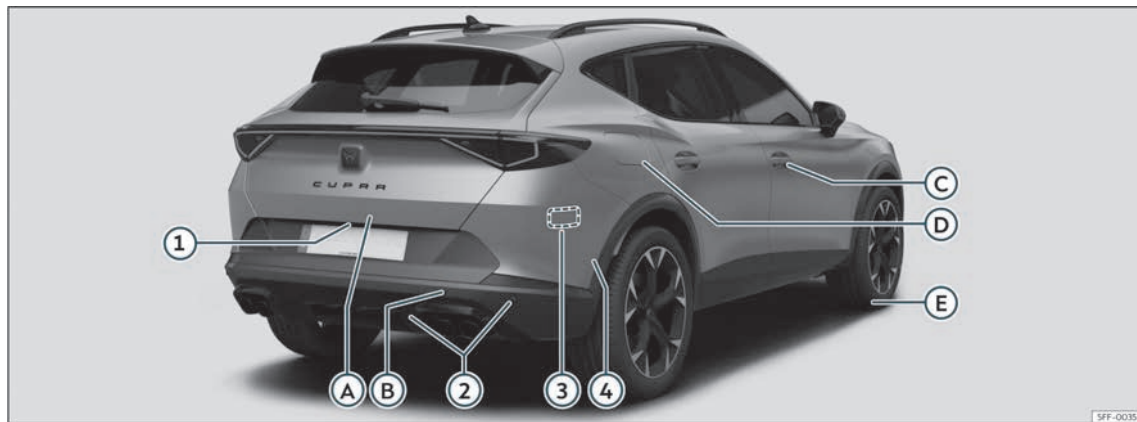

### Sensori di assistenza alla guida»» pag. 244

- ① Telecamera posteriore
- ② Sensori di parcheggio
- ③ Radar posteriori
- ④ Sensore di parcheggio assistito

### Ⓐ Portellone posteriore

- Apertura dall'esterno»» pag. 113
- Apertura di emergenza»» pag. 116

### Ⓑ Rimorchio del veicolo

- Occhiello di traino»» pag. 60
- Avviamento con traino»» pag. 58

### Ⓒ Apertura e chiusura

- Porte»» pag. 110
- Chiusura centralizzata»» pag. 101
- Blocco di emergenza»» pag. 111

### Ⓓ Serbatoio del carburante

- Capacità di riempimento»» pag. 386
- Aprire/Chiudere il tappo»» pag. 331

### Ⓔ Azione in caso di foratura

- Kit per la riparazione degli pneumatici »» pag. 47
- Cambio di una ruota»» pag. 50

## Quadro generale (guida a sinistra)

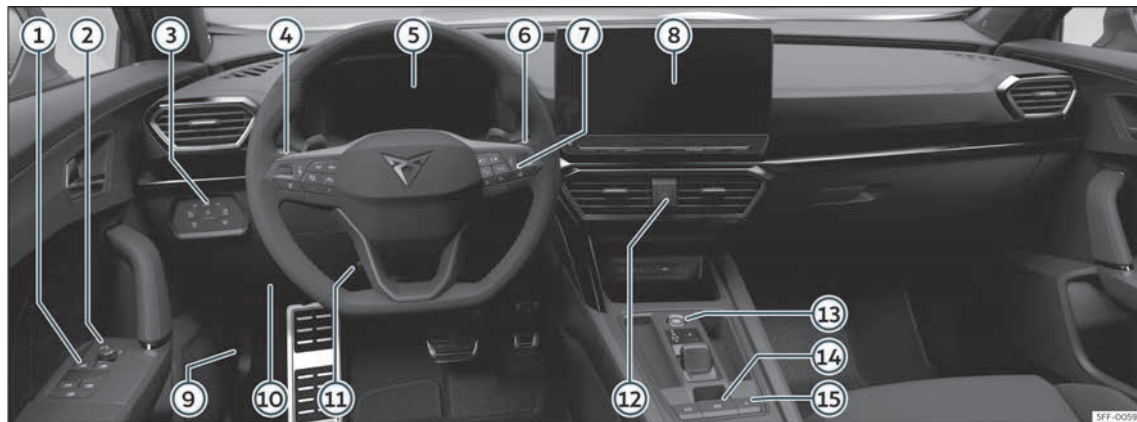

- |  |  |  |
|--|--|--|
| ① Alzacristalli elettrici» pag. 117                                | ⑦ Sistema di informazione per il conducente» pag. 88 | ⑭ Freno di stazionamento elettronico» pag. 280 |
| ② Regolazione degli specchietti retrovisori esterni» pag. 133      | ⑧ Sistema infotainment» pag. 92 , » pag. 171         | ⑮ Chiusura centralizzata» pag. 101             |
| ③ Comando per l'illuminazione e lo sbrinamento dei vetri» pag. 122 | ⑨ Leva per l'apertura del cofano» pag. 340           |  |
| ④ Leva degli indicatori di direzione e degli abbaglianti» pag. 123 | ⑩ Fusibili» pag. 62                                  |  |
| ⑤ Spie luminose» pag. 89   | ⑪ Regolazione del volante» pag. 16                   |  |
| ⑥ Tergicristalli anteriori e tergilunotto posteriore» pag. 131     | ⑫ Lampeggiatori di emergenza» pag. 127               |  |
|  | ⑬ Pulsante di avviamento» pag. 218                   |  |

## Quadro generale (guida a destra)

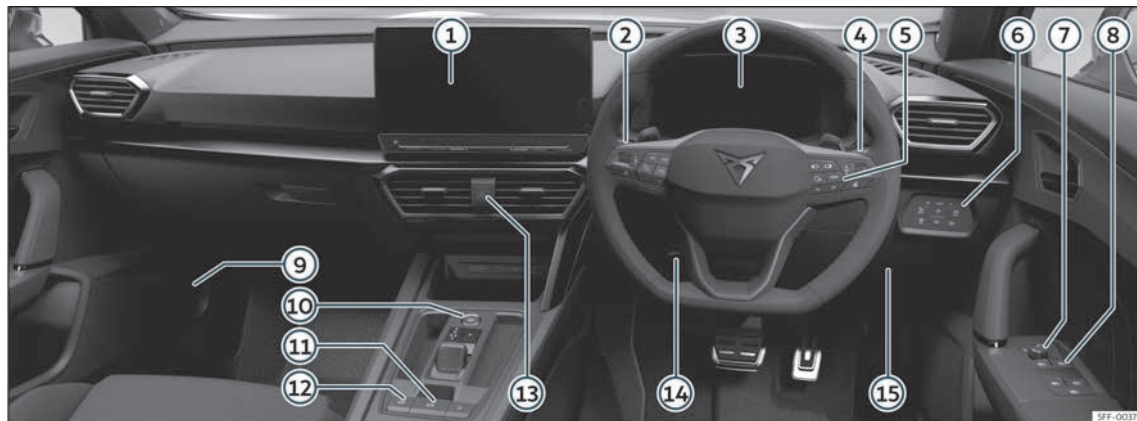

- |   |   |  |
|---|---|--|
| ① Sistema infotainment»» pag. 92, »» pag. 171                       | ⑥ Comando per l'illuminazione e lo sbrinamento dei vetri»» pag. 122 | ⑪ Chiusura centralizzata»» pag. 101              |
| ② Leva degli indicatori di direzione e degli abbaglianti»» pag. 123 | ⑦ Regolazione degli specchietti retrovisori esterni»» pag. 133      | ⑫ Freno di stazionamento elettronico »» pag. 280 |
| ③ Spie luminose»» pag. 89   | ⑧ Alzacristalli elettrici»» pag. 117                                | ⑬ Lampeggiatori di emergenza»» pag. 127          |
| ④ Tergicristalli anteriori e tergilunotto posteriore»» pag. 131     | ⑨ Leva per l'apertura del cofano »» pag. 340                        | ⑭ Regolazione del volante»» pag. 16              |
| ⑤ Sistema di informazione per il conducente»» pag. 88               | ⑩ Pulsante di avviamento»» pag. 218                                 | ⑮ Fusibili»» pag. 62                             |

## Vista interna

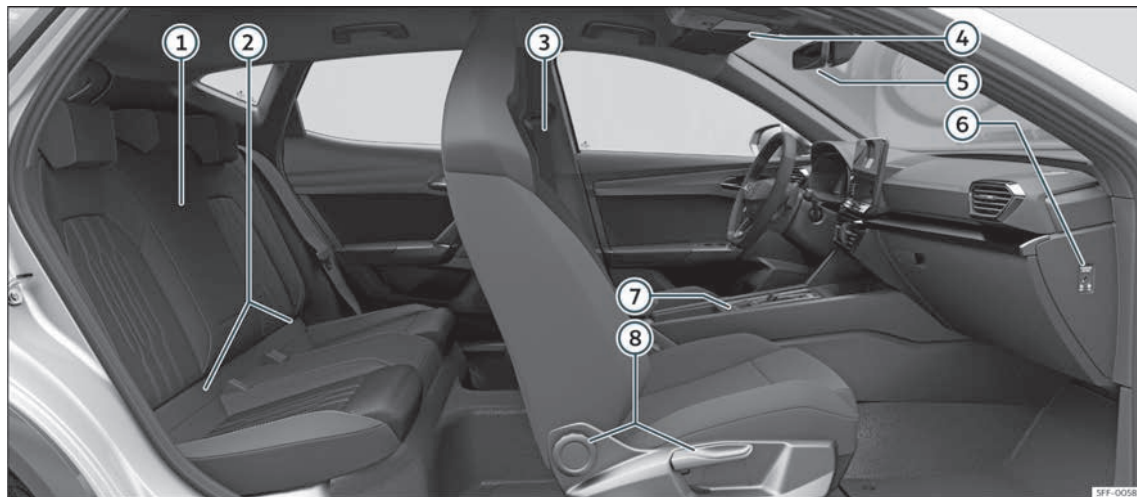

① Bracciolo»» pag. 149

② Ancoraggi Isofix»» pag. 37

③ Cinture di sicurezza»» pag. 17

④ Tettuccio panoramico»» pag. 119

⑤ Specchio retrovisore»» pag. 133

⑥ Disattivazione dell'airbag frontale lato passeggero»» pag. 29

⑦ Freno di stazionamento elettronico  
»» pag. 280

⑧ Regolazione dei sedili»» pag. 136

## Sicurezza

### Guida sicura

#### Consigli per la guida

**La sicurezza è sempre la cosa più importante!**

#### ATTENZIONE

- Il presente capitolo contiene informazioni importanti sull'uso del veicolo, sia per il conducente che per i passeggeri. Ulteriori informazioni importanti per la sicurezza del conducente e dei passeggeri sono contenute negli altri capitoli della documentazione di bordo.
- Tutta la documentazione di bordo deve sempre trovarsi all'interno del veicolo. Ciò vale soprattutto nell'eventualità che il veicolo venga ceduto temporaneamente o venduto.

#### Prima di avviare la marcia

Per la propria sicurezza e quella dei passeggeri, prima di partire si consiglia di osservare quanto segue:

- Accertarsi che le luci e gli indicatori di direzione siano perfettamente funzionanti.

- Controllare la pressione di gonfiaggio degli pneumatici.
- Accertarsi che tutti i cristalli garantiscano una buona visibilità.
- Fissare bene i bagagli»» pag. 143.
- Accertarsi che non vi siano oggetti a impedire i movimenti nella zona dei pedali.
- Regolare gli specchietti retrovisori, il sedile di guida e il relativo poggiatesta in base alla propria statura.
- Accertarsi che i passeggeri dei sedili posteriori abbiano i poggiatesta in posizione di utilizzo»» pag. 137.
- Invitare i passeggeri a regolare i propri poggiatesta in base alla rispettiva statura.
- Proteggere i bambini usando per loro seggiolini adeguati e allacciandoli con le cinture di sicurezza»» pag. 34.
- Assumere una corretta postura di seduta. Ricordare anche ai passeggeri di adottare una postura di seduta corretta»» pag. 13.
- Indossare sempre e correttamente la cintura di sicurezza. Ricordare ai passeggeri di indossare correttamente le cinture »» pag. 17.

#### Fattori che influenzano la sicurezza

Il conducente del veicolo è responsabile della propria sicurezza e di quella dei passeggeri.

- Rimanere sempre concentrati sulla guida, senza farsi distrarre dai passeggeri o dal telefono.
- Non guidare mai quando il proprio normale equilibrio psicofisico è alterato (se per esempio si è sotto l'effetto di farmaci, alcool o droghe).
- Rispettare le regole del codice stradale e i limiti di velocità.
- Adeguare la velocità alle condizioni del fondo stradale, al traffico e alle condizioni meteorologiche.
- Fare delle pause ad intervalli di tempo regolari, almeno ogni due ore, durante i viaggi lunghi.
- Evitare, se possibile, di guidare quando si è molto stanchi o agitati.

#### ATTENZIONE

**Guidare sotto gli effetti di alcool, droghe, medicinali e narcotici può causare gravi incidenti che possono costare anche la vita.**

- L'alcol, le droghe, i medicinali e i narcotici possono alterare considerevolmente la percezione, il tempo di reazione e la sicurezza durante la guida, il che potrebbe

comportare la perdita di controllo del veicolo.

### Dotazioni di sicurezza

Non mettere mai in gioco la propria sicurezza e quella degli altri passeggeri. In caso di incidente le dotazioni di sicurezza contribuiscono a ridurre considerevolmente i rischi di lesioni alle persone. I seguenti punti comprendono alcune delle dotazioni di sicurezza di cui dispone la CUPRA<sup>1)</sup>:

- cinture di sicurezza a tre punti,
- limitatori di forza delle cinture per i sedili anteriori e per quelli posteriori laterali,
- pretensionatori delle cinture nei sedili anteriori e nei sedili posteriori laterali,
- airbag frontali,
- airbag ginocchia\* e centrale\* per il conducente
- airbag laterali negli schienali dei sedili anteriori,
- airbag laterali negli schienali dei sedili posteriori\*,
- airbag per la testa,

<sup>1)</sup> A seconda della versione/del mercato.

<sup>2)</sup> I sedili anteriori con poggiatesta integrati non richiedono regolazione.

- Punti di fissaggio "ISOFIX" per i seggiolini per bambini omologati per il sistema "ISO-FIX",
- poggiatesta anteriori regolabili in altezza<sup>2)</sup>,
- poggiatesta posteriori con posizione di utilizzo e non utilizzo,
- piantone dello sterzo regolabile.

Queste dotazioni di sicurezza offrono, in caso di incidente, la massima protezione alle persone che si trovano all'interno del veicolo. Tali dotazioni diventano inutili se non si usano nel modo corretto o se si adotta una posizione di seduta non corretta.

**La sicurezza è importante per tutti.**

## Posizione corretta degli occupanti del veicolo

### Posizione corretta sul sedile

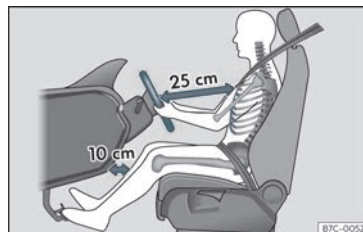

**Fig. 2** La separazione corretta tra il conducente e il volante deve essere di 25 cm come minimo (10 pollici).

»

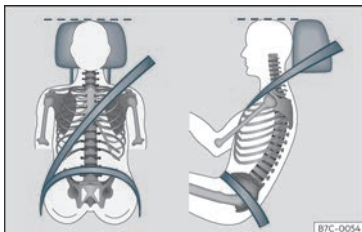

**Fig. 3** Nastro della cintura e poggiatesta posizionati correttamente.

Di seguito sono indicate le posizioni corrette sul sedile da assumere per conducente e passeggeri.

Le persone che a causa della loro costituzione fisica non possano sedersi nella posizione corretta sul sedile devono rivolgersi a un'officina specializzata per informarsi sui possibili dispositivi speciali. Solo se si assume una posizione corretta la cintura di sicurezza e l'airbag possono offrire una protezione ottimale. CUPRA consiglia di recarsi presso l'assistenza tecnica.

Per la propria sicurezza e per evitare lesioni in caso di frenata, manovra brusca o incidente, CUPRA raccomanda le seguenti posizioni:

#### Questo vale per tutti i passeggeri:

- Regolare il poggiatesta portando il suo bordo superiore alla stessa altezza della parte superiore della testa, in nessun caso mai sot-

to l'altezza degli occhi. Tenere la nuca quanto più vicino possibile al poggiatesta»» **fig. 3**.

- Le persone di bassa statura devono abbassare completamente il poggiatesta anche se la testa rimane al di sotto del bordo superiore dello stesso.
- Le persone di statura elevata devono alzare completamente il poggiatesta.
- Tenere sempre i piedi nello spazio del vano piedi durante la marcia.
- Le cinture di sicurezza devono essere allacciate correttamente»» pag. 20.

#### Quanto segue si applica al conducente:

- Posizionare la parte posteriore del sedile quasi verticalmente in modo che la schiena appoggi completamente.
- Regolare il volante in modo che si trovi a una distanza di almeno 25 cm (10 pollici) dallo sterno»» **fig. 2** e sia possibile tenerlo con entrambe le mani sui lati, all'esterno, con le braccia leggermente flesse.
- Il volante deve essere sempre rivolto verso il torace e mai verso il viso.
- Regolare il sedile longitudinalmente in modo da poter premere completamente i pedali tenendo le ginocchia leggermente piegate e in modo tale che la distanza tra l'area del ginocchio e il cruscotto sia di almeno 10 cm (4 pollici)»» **fig. 2**.

- Regolare l'altezza del sedile in modo da raggiungere il punto più alto del volante.
- Tenere sempre i piedi nell'area poggiatesta per mantenere il controllo del veicolo in ogni momento.

#### Per il passeggero vale anche quanto segue:

- Posizionare la parte posteriore del sedile quasi verticalmente in modo che la schiena appoggi completamente.
- Spostare il sedile il più indietro possibile (almeno 25 cm tra il torace e il cruscotto). Se si sta seduti a meno di 25 centimetri di distanza non si può essere protetti con adeguata efficacia dal sistema degli airbag.

#### Numero di posti

Il veicolo ha **5** posti: 2 nella parte anteriore e 3 nella parte posteriore. Tutti i sedili sono dotati di cintura di sicurezza.

In alcune versioni, il veicolo è omologato **solo** per 4 posti, 2 nella parte anteriore e 2 nella parte posteriore.

#### ⚠ ATTENZIONE

Sedersi nel veicolo assumendo una posizione non corretta può aumentare il rischio di lesioni gravi o fatali in caso di frenata e manovre improvvise, così come in caso di



collisione o incidente e in caso di attivazione degli airbag.

- Prima della partenza, tutti i passeggeri devono sempre adottare una postura di seduta corretta e mantenerla per l'intera durata del viaggio. Questo vale anche per l'insediamento della cintura di sicurezza.
- Trasportare al massimo un numero di persone pari al numero di cinture di sicurezza presenti sul veicolo.
- Per trasportare i bambini, utilizzare sempre un sistema di ritenuta omologato e adeguato al peso e all'altezza»» pag. 34.
- Tenere sempre i piedi nell'area poggiatesta durante il viaggio. Non posizionarli mai, ad esempio, sul sedile o sul cruscotto e nemmeno fuori dal finestrino. In caso contrario, l'airbag e la cintura di sicurezza non solo non offriranno alcuna protezione, ma potrebbero anche aumentare il rischio di lesioni in caso di incidente.

### Pericoli dello stare seduti in una posizione non corretta

Nel caso in cui la cintura di sicurezza non venga indossata o venga indossata in modo non corretto, aumenterà il rischio di lesioni gravi o mortali. Le cinture di sicurezza garantiscono una protezione ottimale solo se indossate correttamente. Stare seduti in una posizione non corretta riduce notevolmente

la funzione protettiva della cintura di sicurezza e, di conseguenza, può provocare lesioni gravi o addirittura mortali. Il rischio di lesioni gravi o mortali aumenta soprattutto se, quando viene attivato un airbag, questo colpisce un occupante del veicolo che non sia correttamente seduto. Il conducente è responsabile per tutte le persone, in particolare i bambini, che trasporta sul veicolo.

Di seguito si indicano una serie di posizioni non corrette che potrebbero essere pericolose per gli occupanti del veicolo.

#### Quando il veicolo è in movimento:

- Non stare mai in piedi all'interno dell'abitacolo.
- Non stare mai in piedi sui sedili.
- Non stare mai in ginocchio sui sedili.
- Non inclinare eccessivamente lo schienale del sedile all'indietro.
- Non appoggiarsi mai al cruscotto.
- Non sdraiarsi mai sul sedile posteriore.
- Non stare mai seduti sul bordo del sedile.
- Non stare mai seduti rivolti da un lato.
- Non sporgersi mai dal finestrino.
- Non tenere mai i piedi fuori dal finestrino.
- mai appoggiare i piedi sul cruscotto.
- Non mettere mai i piedi sulla seduta o sullo schienale del sedile.

- Non viaggiare mai stando rannicchiati nel vano piedi.
- Non sedersi mai sui braccioli.
- Stare sempre seduti sul sedile con la cintura di sicurezza allacciata.
- Non restare mai all'interno del bagagliaio.

### ATTENZIONE

Stare seduti nel veicolo in una posizione non corretta aumenta il rischio di lesioni gravi o mortali in caso di incidente, frenata e manovre improvvise.

- Tutti gli occupanti devono essere sempre seduti correttamente durante la guida e indossare sempre la cintura di sicurezza correttamente.
- Gli occupanti del veicolo che non sono seduti correttamente, non indossano la cintura di sicurezza o mantengono una distanza insufficiente dall'airbag sono a rischio di lesioni molto gravi o fatali, soprattutto nel caso in cui si attivino gli airbag e ne vengano colpiti.

## Regolazione della posizione del volante

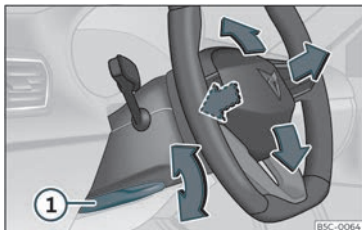

Fig. 4 Leva nella parte inferiore del lato sinistro del piantone dello sterzo.

Regolare il volante prima del viaggio e solo a veicolo fermo.

- Tirare la leva» fig. 4 ① verso il basso, muovere il volante verso la posizione desiderata e risollevarla la leva fino al punto di chiusura.

### ⚠ ATTENZIONE

Un uso non adatto della regolazione della posizione del volante e una regolazione non corretta del volante possono provocare lesioni gravi o mortali.

- Dopo aver regolato il piantone dello sterzo, spingere fermamente la leva» fig. 4 ① verso l'alto affinché il volante non cambi posizione accidentalmente durante la marcia.

- Non regolare mai il volante durante la marcia. Se durante la marcia si rileva la necessità di regolare il volante, fermarsi in modo sicuro ed eseguire la regolazione corretta.
- Il volante regolato deve sempre puntare verso il torace e non verso il viso, per non limitare la protezione dell'airbag frontale del conducente in caso di incidente.
- Durante la guida, regolare sempre il volante con entrambe le mani dalla parte esterna dello stesso (posizione delle ore 9 e delle ore 3) per ridurre le lesioni in caso di scoppio dell'airbag frontale del conducente.
- Non tenere mai il volante nella posizione delle ore 12 o in altro modo, ad esempio, al centro. In tali casi, infatti, in caso di apertura dell'airbag del conducente si potrebbero subire lesioni alle braccia, alle mani e alla testa.

## Zona dei pedali

### Pedali

- Accertarsi che i pedali di frizione, freno e acceleratore possano essere sempre premuti a fondo senza impedimento alcuno.
- Accertarsi che i pedali tornino nella posizione iniziale senza impedimento alcuno.

- Accertarsi che i tappetini utilizzati non si sgancino dai loro fermi quando il veicolo è in movimento e che non possano andare ad intralciare la corsa dei pedali »» ⚠.

Vanno utilizzati esclusivamente tappetini che lascino libera la zona dei pedali e che si possano fissare in modo sicuro. Per acquistare i tappetini più adatti ci si può rivolgere a un rivenditore specializzato. Nel vano piedi si trovano dei dispositivi per il fissaggio\* dei tappetini.

In caso di guasto a uno dei circuiti di frenata, per poter far arrestare il veicolo è necessario premere a fondo il pedale del freno.

### Indossare calzature adatte

Quando ci si mette al volante bisogna indossare calzature che non impediscano i movimenti dei piedi e che rendano possibile una buona sensibilità sui pedali.

### ⚠ ATTENZIONE

- Eventuali ostacoli all'azionamento dei pedali possono dar luogo a situazioni di guida altamente pericolose.
- Non bisogna mai coprire i tappetini con ulteriori tappetini o altri rivestimenti, in quanto, così facendo, si ridurrebbe lo spazio libero nella zona dei pedali, impedendone parzialmente la corsa, con tutti i rischi che ne conseguono.

- Non si devono mai mettere oggetti nel vano piedi del conducente. Uno degli oggetti potrebbe finire tra i pedali, intralciandone così il movimento.

## Cinture di sicurezza

### Perché le cinture di sicurezza?

#### Spie di controllo



#### Diventa rossa

Il conducente o uno dei passeggeri non si sono allacciati la cintura di sicurezza.

Questa spia  si accende per ricordare al conducente di allacciare la cintura di sicurezza.

Prima di partire occorre:

- Indossare sempre e correttamente la cintura di sicurezza.
- Invitare i passeggeri ad allacciare correttamente le rispettive cinture di sicurezza prima di mettersi in viaggio.
- Utilizzare per i bambini un sistema di ritenuta adeguato alla loro statura e alla loro età >>> pag. 34.

Se all'inizio del viaggio si superano i 25 km/h (15 mph) circa senza che il conducente o il passeggero abbiano allacciato le cinture di sicurezza, o se queste sono slacciate durante la guida, un segnale acustico suonerà per alcuni secondi. Lampeggerà inoltre la spia di avvertimento .

La spia  si spegnerà quando, una volta effettuata l'accensione, tutti gli occupanti avranno allacciato le cinture di sicurezza.

#### Indicazione cinture sedili posteriori allacciate\*



**Fig. 5** Quadro strumenti: indicazione del sedile posteriore sinistro occupato e relativa cintura allacciata.

A seconda della versione del modello, all'accensione del quadro strumenti, l'indicatore dello stato delle cinture >>> **fig. 5** sul display del quadro strumenti informa il conducente se i passeggeri dei posti posteriori hanno allacciato le rispettive cinture di sicurezza.

 Indica che il posto corrispondente non è occupato.

 Indica che il sedile è occupato e che l'occupante ha allacciato la cintura di sicurezza. »

Se durante la marcia si slaccia una cintura di sicurezza nei sedili posteriori, il simbolo corrispondente si illuminerà per 60 secondi al massimo. Inoltre, se si circola ad una velocità superiore ai 25 km/h (15 mph), verrà emesso un segnale acustico.

Se una cintura di sicurezza è allacciata o slacciata durante il viaggio su uno dei sedili posteriori, lo stato della cintura verrà indicato per circa 60 secondi.

### La funzione protettiva delle cinture di sicurezza



**Fig. 6** I conducenti che hanno la cintura di sicurezza correttamente allacciata non saranno proiettati fuori dal veicolo in caso di frenate repentine.

Le cinture, allacciate correttamente, mantengono i passeggeri nella giusta postura di seduta. Contribuiscono quindi ad evitare

movimenti incontrollati che potrebbero provocare ferite gravi e riducono il rischio di essere sbalzati fuori dal veicolo in caso di incidente.

In caso di incidente, le cinture di sicurezza assorbono in maniera ottimale l'energia cinetica di cui sono caricati i passeggeri. Per l'assorbimento dell'energia cinetica, inoltre, svolgono un ruolo importante anche la conformazione della parte anteriore del veicolo e gli altri sistemi di sicurezza passiva (come per esempio gli airbag). Ciò permette di assorbire l'energia che si sviluppa in occasione di un incidente e di ridurre i rischi per l'incolumità delle persone. Perciò le cinture di sicurezza vanno allacciate sempre prima di partire, anche nel caso di un breve tragitto.

Bisogna sempre accertarsi che tutti passeggeri abbiano allacciato correttamente le cinture di sicurezza. Le statistiche sugli incidenti dimostrano inequivocabilmente che le cinture di sicurezza riducono notevolmente i rischi per l'incolumità personale e aumentano le probabilità di sopravvivenza in caso di incidente. Inoltre le cinture di sicurezza, se correttamente allacciate, integrano l'effetto degli airbag, contribuendo così ad elevare il livello di protezione in caso di incidente. Per questo motivo l'uso delle cinture di sicurezza è obbligatorio nella maggior parte dei paesi.

Le cinture di sicurezza vanno sempre indossate, anche se il veicolo è munito di airbag. Si pensi per esempio agli airbag frontali: entra-

no in funzione solo in alcuni casi di collisioni frontali. Gli airbag frontali non entrano in funzione qualora si verificano collisioni frontali e laterali di lieve entità, urti da tergo, ribaltamenti e, più in generale, incidenti che non implicino il superamento del valore previsto dalla centralina per l'attivazione del sistema airbag.

### Istruzioni di sicurezza importanti per l'uso delle cinture di sicurezza

- Si raccomanda di usare le cinture di sicurezza secondo le modalità illustrate nel presente capitolo.
- Bisogna accertarsi che tutte le cinture siano sempre perfettamente funzionanti e integre.

#### ⚠ ATTENZIONE

- Se non si allacciano le cinture nel modo corretto, o se addirittura non le si indossano affatto, si mette in serio pericolo la propria vita. Le cinture di sicurezza proteggono efficacemente solo se usate correttamente.
- Con un'unica cintura di sicurezza non devono allacciarsi contemporaneamente due persone, nemmeno se la seconda è un bambino.

- Non si deve mai sganciare la cintura di sicurezza quando il veicolo è in movimento, perché si potrebbe rischiare la vita.
- Il nastro della cintura non deve sovrapporsi ad oggetti fragili (occhiali, penne, ecc.) o particolarmente duri, perché ci si potrebbe ferire.
- Il nastro della cintura non deve essere impigliato o danneggiato, né strisciare contro spigoli vivi.
- La cintura non va mai fatta passare sotto al braccio né indossata in altro modo non corretto.
- Gli indumenti pesanti e aperti (ad esempio: cappotto sopra la felpa) possono compromettere il giusto posizionamento, e dunque il corretto funzionamento, della cintura di sicurezza.
- La feritoia di innesto della linguetta della cintura non deve essere ostruita da carta o altro, perché altrimenti la linguetta non può effettuare lo scatto d'innesto.
- L'andamento della cintura non va mai alterato attraverso l'uso di fibbie, occhielli o simili.
- **Attenzione:** le cinture sfrangiate o parzialmente strappate, così come i riavvolgitori automatici, gli agganci o altri particolari danneggiati possono causare gravi ferite in caso di incidente. Lo stato delle cinture di sicurezza va controllato periodicamente.
- Dopo un incidente bisogna far sostituire in un'officina specializzata le cinture di si-

curezza che sono state più sollecitate e che si sono dilatate. Può essere necessaria una sostituzione anche nel caso in cui i danni non siano visibili esteriormente. Inoltre vanno controllati gli ancoraggi delle cinture.

- Non si deve mai provare a riparare le cinture di sicurezza da sé. Le cinture di sicurezza non vanno mai smontate da sé, né modificate in alcun modo.
- Il nastro della cintura deve restare pulito, poiché se la cintura è molto sporca il riavvolgitore automatico potrebbe non funzionare correttamente.

### Incidenti frontali e relative leggi fisiche



**Fig. 7** Il conducente che non indossa la cintura di sicurezza viene scaraventato in avanti.



**Fig. 8** Se non indossa la cintura, il passeggero seduto sul sedile posteriore viene scagliato in avanti, colpendo il conducente (che invece indossa la cintura).

È facile spiegare in che modo agiscono le leggi fisiche nel caso di un incidente frontale: nel momento in cui il veicolo si mette in movimento si origina, sia nel veicolo sia in coloro che si trovano all'interno dell'abitacolo, un'energia chiamata "energia cinetica".

La quantità di questa "energia cinetica" accumulata dipende principalmente dalla velocità e dal peso del veicolo e dei passeggeri. Quanto più elevate sono, maggiore sarà l'energia cinetica che dovrà essere "assorbita" in caso di incidente.

La velocità del veicolo costituisce comunque il fattore più importante. Se infatti si raddoppia la velocità, passando per esempio da 25 km/h (15 mph) a 50 km/h (30 mph), la quantità di energia cinetica corrispondente diventa ben quattro volte maggiore. »

Poiché nel nostro esempio i passeggeri non indossano le cinture di sicurezza, in caso di collisione tutta l'energia cinetica accumulata si sprigiona a seguito di tale impatto.

Anche se l'impatto si verificasse solo ad una velocità compresa fra i 30 (19 mph) e i 50 km/h (30 mph), i corpi delle persone a bordo del veicolo potrebbero sviluppare facilmente una massa pari a una tonnellata (1000 kg). A velocità più alte, poi, l'intensità della forza che agisce sui corpi si moltiplica ad un tasso ancora maggiore.

I passeggeri che non indossano le cinture di sicurezza non formano, per così dire, un "corpo unico" con il veicolo. In caso di impatto frontale, i passeggeri non allacciati tendono a proseguire il moto alla stessa velocità con cui si muoveva il veicolo prima dell'urto. Questo non avviene soltanto nel caso degli incidenti frontali, ma in tutti i tipi di incidenti e collisioni.

Già a basse velocità di impatto, le forze che agiscono sul corpo raggiungono un'intensità tale da non poter essere contrastate con la semplice forza delle braccia. In caso di urto frontale, i passeggeri che non indossano le cinture di sicurezza vengono scagliati in avanti e sbattono contro le pareti dell'abitacolo o contro il volante, il cruscotto o il parabrezza»» fig. 7.

È molto importante che anche i passeggeri che si trovano sui sedili posteriori indossino

le cinture, perché in caso di incidente potrebbero essere sbalzati pericolosamente all'interno dell'abitacolo. Chi siede sui sedili posteriori senza indossare la cintura mette perciò a repentaglio non solo la propria incolumità, ma anche quella delle persone che gli sono sedute davanti»» fig. 8.

## Regolazione corretta delle cinture di sicurezza

### Allacciare e slacciare la cintura di sicurezza

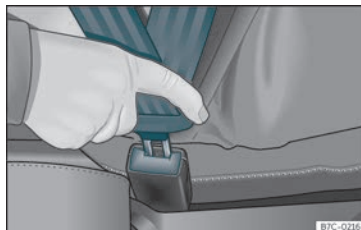

Fig. 9 Inserire la linguetta della cintura di sicurezza nella relativa chiusura.

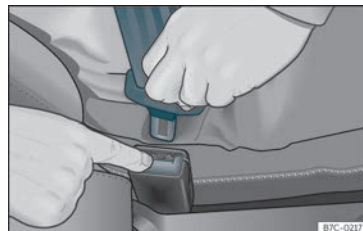





Fig. 10 Rilasciare la linguetta della chiusura della cintura.

Le cinture di sicurezza correttamente allacciate mantengono i passeggeri nella posizione in cui sono più protetti in caso di frenata brusca o di incidente »» .

### Allacciare la cintura di sicurezza

Allacciare la cintura di sicurezza prima di ogni viaggio.

- Il sedile anteriore e il poggiatesta devono essere posizionati correttamente»» pag. 13.
- Incastrare lo schienale del sedile posteriore in posizione verticale »» .
- Tirare la linguetta della cintura e posizionare il nastro in modo uniforme su petto e bacino. **Non** piegare la cintura per farlo »» .
- Incastrare la linguetta nella chiusura del relativo sedile»» fig. 9.
- Tirare la cintura per verificare che la linguetta si sia incastrata bene nella chiusura.

### Slacciare la cintura di sicurezza

Slacciare la cintura di sicurezza solo a veicolo fermo »» .

- Premere il tasto rosso della chiusura »» **fig. 10**. La linguetta uscirà dalla chiusura.
- Accompagnare la cintura con la mano affinché il nastro si avvolga più facilmente, la cintura non si pieghi e il rivestimento non risulti danneggiato.

### ATTENZIONE

- La cintura di sicurezza garantisce una protezione ottimale solo quando lo schienale è in posizione verticale e la cintura di sicurezza è allacciata correttamente in base alla statura.
- Togliersi la cintura di sicurezza durante la marcia può provocare lesioni gravi o mortali in caso di incidente o frenata brusca.
- La propria cintura di sicurezza o una cintura libera possono causare lesioni gravi se la cintura si sposta dalle zone rigide del corpo a quelle morbide (ad esempio, l'addome).

### Corretta posizione della cintura di sicurezza

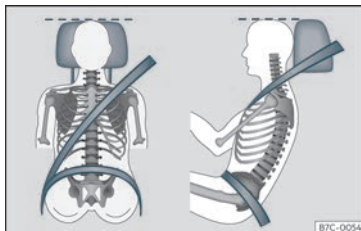

**Fig. 11** Cintura di sicurezza e poggiatesta (visti frontalmente e lateralmente) posizionati correttamente.



**Fig. 12** Posizione del nastro della cintura di sicurezza per donne in stato di gravidanza.

Solo se il nastro della cintura è posto correttamente, le cinture di sicurezza offrono la

protezione ottimale in caso di incidente e riducono il rischio di subire lesioni gravi o mortali. Inoltre, se il nastro è posto correttamente, la cintura manterrà i passeggeri nella posizione ottimale affinché l'airbag offra la massima protezione. Per questo motivo, porre sempre la cintura di sicurezza e assicurarsi che il nastro sia posizionato correttamente.

Una posizione non corretta sul sedile può provocare ferite gravi o anche mortali »» **pag. 13**, Posizione corretta degli occupanti del veicolo.

- Il tratto superiore del nastro deve passare sempre sopra il centro della spalla; mai sopra il collo, sopra o sotto il braccio o dietro la schiena.
- Il tratto addominale del nastro deve passare sul bacino e non sull'addome.
- Posizionare la cintura in modo che sia piatta e aderente al corpo. Se necessario, tirare un po' il nastro della cintura.

In caso di **donne incinte**, la cintura di sicurezza deve passare in modo uniforme sul petto e il più possibile sotto sul bacino con il nastro piatto in modo da non stringere il ventre; deve essere utilizzata durante tutta la gravidanza»» **fig. 12**.

»»

## Adattare il percorso del nastro della cintura alla statura

Il percorso del nastro della cintura può essere adattato regolando l'altezza dei sedili anteriori.

### ATTENZIONE

Un eventuale incidente può avere conseguenze molto gravi se il nastro della cintura di sicurezza non è posizionato correttamente.

- Il tratto superiore del nastro deve passare al centro della spalla, non sul collo o sotto il braccio.
- La cintura di sicurezza deve aderire bene alla parte superiore del corpo.
- Il tratto addominale del nastro deve passare sul bacino e non sull'addome. La cintura di sicurezza deve aderire bene al bacino. Se necessario, tirare un po' il nastro della cintura.
- In caso di donne incinte, il tratto addominale del nastro della cintura di sicurezza deve passare il più in basso possibile davanti al bacino, appoggiato piatto e "avvolgendo" il ventre»» fig. 12 .
- Non piegare il nastro della cintura mentre è allacciata.
- Dopo aver collocato correttamente la cintura, non allontanarla dal corpo con la mano.

- Non far passare il nastro della cintura su oggetti rigidi o fragili, ad esempio, occhiali, penne o chiavi.

- Non modificare mai il percorso del nastro con pinze per la cintura, ganci di sostegno o simili.

### Avvertenza

Le persone che, per la loro costituzione fisica, non possano posizionare il nastro della cintura di sicurezza nella posizione ottimale, devono informarsi presso un'officina specializzata sui possibili dispositivi speciali per ottenere una protezione ottimale della cintura e dell'airbag. CUPRA consiglia di recarsi presso l'assistenza tecnica.

## Pretensionatori

### Funzionamento dei pretensionatori

Le cinture di sicurezza dei sedili anteriori e dei sedili posteriori laterali sono dotate di pretensionatori.

I pretensionatori sono attivati da sensori, ma solo in caso di gravi collisioni frontali, laterali e posteriori o in caso di ribaltamento nella versione ibrida plug-in del veicolo.

Grazie ai pretensionatori, le cinture di sicurezza esercitano una spinta nella direzione

opposta a quella in cui si muovono le persone sedute all'interno del veicolo, riducendolo lo slancio.

I pretensionatori delle cinture funzionano in combinazione con il sistema airbag. I pretensionatori si attivano insieme ad alcuni airbag, a seconda del tipo di collisione.

### Avvertenza

- L'attivazione dei pretensionatori produce una certa quantità di pulviscolo. Questo è un fatto normale; non significa che all'interno del veicolo si stia sviluppando un incendio.
- Per la rottamazione del veicolo o lo smaltimento di singole parti bisogna rispettare le norme di sicurezza in materia. Queste norme sono ben note al personale delle officine specializzate, alle quali si consiglia di rivolgersi in caso di necessità.

### Manutenzione e smaltimento dei pretensionatori della cintura

I pretensionatori sono parte integrante delle cinture di sicurezza di cui sono dotati i sedili del veicolo. Se si effettuano dei lavori sui pretensionatori oppure se si smontano o si montano dei componenti del sistema per eseguire riparazioni di altre parti, è possibile danneggiare la cintura. Potrebbe accadere allora che, nel caso di un incidente, i



pretensionatori non funzionino correttamente o non si attivino affatto.

Esistono determinate procedure obbligatorie (note al personale specializzato delle officine) atte a mantenere l'efficienza dei pretensionatori, tutelando la sicurezza delle persone e l'integrità dell'ambiente: queste procedure vanno sempre rispettate.

### ATTENZIONE

- L'uso improprio o le riparazioni "fai da te" aumentano il rischio di lesioni gravi o mortali, poiché possono causare l'attivazione inaspettata o la mancata attivazione dei pretensionatori.
- Non è possibile riparare né i pretensionatori né le cinture (inclusi i relativi riavvolgitori automatici).
- Tutti i lavori sui pretensionatori e sulle cinture di sicurezza, così come lo smontaggio e il rimontaggio di parti del sistema allo scopo di accedere ad altri componenti, vanno fatti eseguire sempre in un'officina specializzata.
- I pretensionatori hanno un effetto di protezione efficace per un solo incidente e, una volta attivati, devono essere sostituiti.

### Per il rispetto dell'ambiente

I moduli dell'airbag e i pretensionatori della cintura possono contenere perclorato. Seguire le disposizioni di legge per lo smaltimento.

## Sistema PreCrash\*

### Funzionamento

Il sistema PreCrash è un sistema di assistenza che attiva una serie di misure per proteggere gli occupanti del veicolo in possibili situazioni di pericolo, ma non può evitare una collisione.

Funziona completamente da solo quando non è selezionato alcun profilo di guida speciale e quando non vi sono anomalie di funzionamento.

### Funzioni di base

A seconda delle disposizioni di legge dello specifico Paese e dell'allestimento del veicolo, in situazioni critiche (ad esempio, in alcuni casi di frenata di emergenza o perdita del controllo del veicolo da parte del conducente), le seguenti funzioni possono essere attivate separatamente o contemporaneamente a partire da una velocità di ca. 30 km/h (20 mph).

- Pretensionamento reversibile delle cinture di sicurezza anteriori allacciate.
- Attivazione dei lampeggiatori di emergenza.
- Chiusura automatica dei finestrini fino a quando rimane solo una fessura e, a secon-

da dell'equipaggiamento, del tettuccio in vetro.

- In caso di ribaltamento e, in base all'equipaggiamento, attivazione dei pretensionatori delle cinture di sicurezza.

A seconda della criticità della situazione di guida, le cinture possono essere strette singolarmente o entrambe le cinture contemporaneamente.

### In aggiunta al sistema di assistenza alla frenata di emergenza (Front Assist)

Nei veicoli dotati di Front Assist» pag. 252, entro i limiti del sistema, vengono utilizzate le informazioni per valutare il rischio di collisione con il veicolo che precede. In caso di elevata probabilità di tamponamento o durante l'attivazione del Front Assist, possono anche attivarsi le funzioni del sistema PreCrash.

### In aggiunta al sistema di assistenza d'emergenza (Emergency Assist)

Nei veicoli dotati di assistente d'emergenza, entro i limiti del sistema, vengono utilizzate le informazioni per valutare le condizioni del conducente. In caso di rilevamento di inattività, è possibile attivare i seguenti sistemi PreCrash:

- Tensionamento reversibile della cintura del conducente. »

- Chiusura automatica dei finestrini fino a quando rimane solo una fessura e, a seconda dell'equipaggiamento, del tettuccio in vetro.

### Attivazione del sistema PreCrash

Il sistema PreCrash può essere parzialmente disattivato disattivando il controllo di trazione e/o stabilità, a seconda dell'equipaggiamento. Quando questi controlli di sicurezza del veicolo sono attivi (per impostazione predefinita, ogni volta che si inserisce l'accensione), il sistema è completamente attivo.

### Impostazioni nella selezione del profilo di guida

Sui veicoli con selezione del profilo di guida, il sistema PreCrash si adatta alla configurazione specifica del veicolo del profilo corrispondente»» pag. 238.

### Funzionamento limitato

Nelle seguenti situazioni il sistema PreCrash non è disponibile o lo è solo in modo limitato:

- Quando il TCS e/o il ESC sono disattivati.
- Quando si inserisce la retromarcia.
- Quando la centralina airbag non funziona correttamente.

- In caso di guasto nel sistema stesso, nell'ESC o nel Front Assist.

### Problemi e soluzioni

Se il sistema PreCrash non funziona correttamente, sul display del quadro strumenti viene visualizzato costantemente il messaggio **Sistema non disponibile** o **Sistema con funzione limitata**. Rivolgersi a un'officina specializzata CUPRA o un'officina SEAT autorizzata per richiedere una revisione del sistema.

#### **ATTENZIONE**

Il sistema PreCrash non può superare i limiti imposti dalle leggi della fisica e funziona unicamente entro i limiti del sistema. In nessun caso il suo uso giustifica l'assunzione di rischi che compromettono la sicurezza. Il sistema non esenta il conducente dall'obbligo di prestare attenzione alla strada e di evitare collisioni.

- Adeguare sempre la velocità e la distanza di sicurezza rispetto al veicolo precedente alle condizioni di visibilità, meteorologiche, della strada e del traffico.
- Non sempre il sistema riesce a riconoscere gli oggetti.
- Il sistema potrebbe non intervenire in caso di persone, animali oppure oggetti che si incrociano trasversalmente o che sono difficilmente rilevabili.

- **Oggetti metallici** (ad esempio recinzioni protettive) o altri oggetti sulla strada, o ancora condizioni meteorologiche avverse possono comprometterne le prestazioni e, di conseguenza, la capacità di rilevare il rischio di collisione.

- **Non ignorare mai le spie accese o i messaggi visualizzati sul quadro strumenti.**

#### **ATTENZIONE**

Le distrazioni sono spesso causa di incidenti.

- **Non regolare mai il sistema infotainment durante la guida.**

## Sistema degli airbag

### Breve introduzione

#### Perché è importante allacciare la cintura di sicurezza e adottare una postura di seduta corretta?

Se non si indossa la cintura e/o non si sta seduti in modo corretto, gli airbag non potranno offrire il livello di protezione massimo nel caso dovessero entrare in funzione.

Il sistema degli airbag non è sostitutivo delle cinture di sicurezza; esso è piuttosto uno dei componenti che nel loro complesso formano il sistema di sicurezza passiva del veicolo. Occorre ricordare che il massimo effetto protettivo degli airbag si raggiunge solo quando questi agiscono in combinazione con le cinture di sicurezza e i poggiatesta, a condizione che questi ultimi siano usati correttamente. Le cinture di sicurezza devono sempre essere allacciate, non solo perché è obbligatorio per legge ma anche perché aumentano sensibilmente la sicurezza dei passeggeri» pag. 17, Perché le cinture di sicurezza?

L'airbag si gonfia in millesimi di secondo, pertanto, se al momento in cui entra in funzione non si è seduti correttamente, potrebbe causare ferite mortali. Per questo motivo

è essenziale che tutte le persone a bordo mantengano sempre una postura di seduta corretta durante il viaggio.

Quando si verifica un incidente, l'impatto viene preceduto solitamente da una brusca frenata; chi non è allacciato correttamente può allora essere catapultato in avanti, appunto nella zona interessata dallo spiegamento dell'airbag. In questo caso la persona che viene colpita dall'airbag può riportare gravi ferite, che possono risultare anche mortali. Ovviamente tutto ciò vale anche e soprattutto per i bambini.

Mantenere sempre la massima distanza possibile tra se stessi e l'airbag frontale. Ciò favorisce lo spiegamento completo degli airbag frontali, che così possono offrire la massima efficacia protettiva.

I fattori più importanti per l'attivazione degli airbag sono: la tipologia dell'incidente, l'angolo d'impatto e la velocità del veicolo.

In caso di collisione, l'attivazione degli airbag viene determinata sulla base delle caratteristiche di decelerazione rilevate dalla centralina. Se nel corso di una collisione i valori relativi alla decelerazione del veicolo restano al di sotto della soglia dei valori di riferimento programmati nella centralina, gli airbag frontali, laterali e per la testa non si aprono. I danni visibili nel veicolo sinistrato, per quanto possano essere complessi, non sono indizio determinante per l'attivazione degli airbag.

#### ⚠ ATTENZIONE

- Indossare in modo improprio la cintura di sicurezza, così come assumere una posizione di seduta non corretta, può causare il rischio di lesioni gravi o anche mortali.
- Tutti i passeggeri che non sono correttamente allacciati con la cintura, bambini inclusi, rischiano di rimanere feriti gravemente o persino mortalmente in caso di apertura degli airbag. I bambini fino ai 12 anni devono occupare sempre i posti posteriori. I bambini devono essere sempre allacciati in modo sicuro e adeguato alla loro età e alle loro caratteristiche fisiche.
- Il rischio di essere feriti dall'airbag quando viene attivato si riduce se la cintura di sicurezza è correttamente allacciata » pag. 17.

#### Descrizione del sistema airbag

Il sistema airbag offre, in combinazione con le cinture di sicurezza, una protezione aggiuntiva per gli occupanti del veicolo.

**Il sistema airbag è composto (a seconda della dotazione del veicolo) dai seguenti moduli:**

- Centralina elettronica
- Airbag frontali per il conducente e il passeggero

»

- Airbag ginocchia per il conducente
- Airbag laterali
- Airbag centrale per il conducente
- Airbag testa
- Spia di controllo  dell'airbag nel quadro strumenti» pag. 27
- Interruttore a chiave per l'airbag frontale del passeggero.
- Spia di controllo per l'inserimento/disinserimento dell'airbag anteriore del passeggero.

L'efficienza del sistema degli airbag viene costantemente monitorata in maniera elettronica. Ogni volta che si accende il quadro, la spia degli airbag si illumina e resta accesa per alcuni secondi (autodiagnosi).

### Il sistema presenta un'anomalia quando la spia di controllo :

- non si illumina quando si accende il quadro » pag. 27,
- non si spegne dopo circa 4 secondi dall'accensione del quadro,
- dopo l'accensione del quadro si spegne e si riaccende,
- si illumina o lampeggia durante la marcia.

### Il sistema airbag non si apre:

- a quadro spento,
- in caso di collisioni frontali lievi,

- in caso di collisioni laterali lievi,
- in caso di collisioni da tergo,

#### ATTENZIONE

• Le cinture di sicurezza e il sistema airbag sviluppano la massima capacità di protezione solo se gli occupanti del veicolo assumono una posizione di seduta corretta » pag. 13.

• Nel caso di un'anomalia al sistema degli airbag bisogna recarsi prima possibile in un'officina specializzata per un controllo. Altrimenti sussiste il rischio che, in caso di incidente, gli airbag non funzionino correttamente o non si attivino affatto.

### Attivazione airbag

Il gonfiaggio degli airbag avviene in una frazione di secondo e ad altissima velocità. Lo spiegamento degli airbag produce una certa quantità di pulviscolo. Questo è un fatto normale; non significa che all'interno del veicolo si stia sviluppando un incendio.

Il sistema airbag è pronto a funzionare solo se il quadro è acceso.

In caso di incidenti speciali, possono attivarsi contemporaneamente vari airbag.

In caso di collisioni frontali e laterali lievi o collisioni posteriori, gli airbag **non si attivano**. L'attivazione degli airbag in caso di ribal-

tamento si verifica solo nella versione ibrida plug-in del veicolo.

### Fattori di attivazione

Non è possibile generalizzare sulle condizioni che provocano l'attivazione del sistema airbag in ogni situazione. Esistono alcuni fattori che svolgono un ruolo importante, come ad esempio le caratteristiche dell'oggetto con il quale urta il veicolo (duro/morbido), l'angolo di impatto, la velocità del veicolo, ecc.

Risulta decisiva per l'attivazione degli airbag la traiettoria di decelerazione.

La centralina analizza la traiettoria della collisione e attiva il relativo sistema di ritenuta.

Se, durante la collisione, la decelerazione del veicolo originata e misurata resta al di sotto dei valori di riferimento prestabiliti nella centralina, gli airbag non si attiveranno sebbene il veicolo possa risultare gravemente deformato a causa dell'incidente.

### In caso di collisioni frontali gravi si attivano i seguenti airbag:

- Airbag frontale del conducente.
- Airbag frontale del passeggero.
- Airbag ginocchia per il conducente.\*
- Airbag per la testa (in base alla gravità della collisione).

In caso di gravi collisioni laterali, è possibile attivare alcuni (o tutti) dei seguenti airbag (in base alla gravità della collisione):

- Airbag per la testa sul lato dell'incidente.
- Airbag laterale anteriore sul lato dell'incidente.
- Airbag laterale posteriore sul lato dell'incidente\*.
- Airbag centrale\*.

In caso di incidente con attivazione dell'airbag:

- si accendono le luci dell'abitacolo (se l'interruttore per l'illuminazione interna è nella posizione di contatto della porta);
- si attivano i lampeggiatori di emergenza;
- si sbloccano tutte le porte;
- si interrompe l'alimentazione di combustibile al motore;
- nei veicoli ibridi, si disattiva il sistema ad alta tensione;
- viene effettuata una chiamata di emergenza\*.

## Funzionamento degli airbag

### Spie di controllo del sistema airbag



#### Si accende sul quadro strumenti

Anomalia sul sistema degli airbag e sui dispositivi tenditore.  
Rivolgersi immediatamente a un'officina specializzata per una verifica del sistema.

OFF



#### Si accende nella console del tetto

Airbag frontale lato passeggero disattivato.  
Verificare se l'airbag deve rimanere disattivato.

ON



#### Si accende nella console del tetto

Airbag frontale lato passeggero attivato.  
La spia di controllo si spegne automaticamente 60 secondi dopo l'accensione del quadro

Quando si accende il quadro si accendono per alcuni secondi le spie di avvertimento e di controllo e viene svolto un controllo di buon funzionamento. Si spengono dopo alcuni secondi.

Se la spia di controllo del sistema airbag e dei pretensionatori delle cinture resta accesa o lampeggia, vuol dire che è presente un'anomalia nel sistema airbag e nei pretensionatori delle cinture >>> . Rivolgersi im-

mediatamente a un'officina specializzata per una verifica del sistema.

Se è stato disattivato l'airbag anteriore lato passeggero, la spia di avviso **PASSENGER AIR BAG OFF** resta accesa sul quadro strumenti per ricordare che l'airbag è disattivato. Se, con l'airbag frontale del passeggero disattivato, questa spia **non resta accesa**, oppure è accesa insieme alla spia di controllo del quadro strumenti, potrebbe esistere un'anomalia nel sistema airbag >>> . Se la spia di controllo lampeggia significa che esiste un guasto nel sistema di disattivazione dell'airbag >>> . Rivolgersi immediatamente a un'officina specializzata per una verifica del sistema.

### ATTENZIONE

In caso di guasto al sistema airbag e ai pretensionatori delle cinture, essi potrebbero innescarsi con difficoltà, non innescarsi affatto o addirittura innescarsi inaspettatamente.

- Pertanto, i passeggeri corrono il rischio di subire lesioni gravi o mortali. Far controllare subito il sistema in un'officina specializzata.
- Non montare un seggiolino per bambini sul sedile del passeggero o togliere il seggiolino montato! In caso di incidente, infatti, l'airbag frontale del passeggero può aprirsi anche quando il sistema airbag è difettoso.

»

## ⓘ AVVISIO

Prestare sempre attenzione alle spie accese e alle descrizioni e indicazioni corrispondenti per evitare danni al veicolo o ai passeggeri.

## Airbag frontali

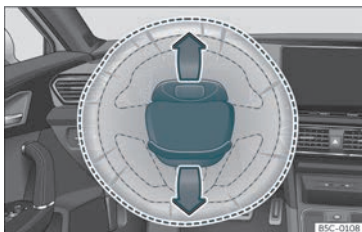

Fig. 13 Airbag del conducente all'interno del volante.



Fig. 14 Airbag del passeggero sul cruscotto.

L'airbag frontale del conducente si trova all'interno del volante, mentre quello del passeggero è ubicato sul cruscotto. La presenza degli airbag è segnalata dalla scritta "AIR-BAG".

Gli elementi di copertura degli airbag si aprono e rimangono fissi sul volante e sul cruscotto nel momento in cui si attivano gli airbag del conducente e del passeggero

>>> fig. 13 >>> fig. 14 .

Coadiuvando l'azione delle cinture di sicurezza, il sistema degli airbag offre un'ulteriore protezione per la testa e per il torace del conducente e del passeggero in caso di violente collisioni frontali >>> ⚠.

I cuscini d'aria sono realizzati in modo da far uscire poco a poco il gas che contengono quando un corpo vi esercita una pressione, rendendo così più morbido l'impatto della testa e del torace. Dopo un incidente, il cuscino d'aria si sgonfia progressivamente fino a svuotarsi, in modo da restituire al conducente la completa visuale verso la zona anteriore.

## ⚠ ATTENZIONE

- Tra le persone che si trovano sui sedili anteriori e l'area interessata dall'apertura degli airbag non devono trovarsi altre persone, animali od oggetti di sorta.

- Gli airbag hanno un effetto di protezione efficace per un solo incidente e, una volta attivati, devono essere sostituiti.
- Sulle coperture dei moduli airbag, inoltre, non vanno fissati oggetti quali ad esempio portabicchieri o supporti per telefoni cellulari.

### Attivazione e disattivazione dell'airbag frontale lato passeggero\*



Fig. 15 Interruttore a chiave per l'attivazione e la disattivazione dell'airbag del passeggero.



Fig. 16 Nella console del tetto: spia della disattivazione degli airbag del passeggero anteriore.

Disinserire l'airbag del passeggero se, in via eccezionale, occorre usare un seggiolino per bambini sul sedile del passeggero sul quale il

bambino stia seduto in senso contrario alla direzione di marcia.

CUPRA consiglia di montare il seggiolino per bambini sul sedile posteriore, per evitare di dover disattivare l'airbag anteriore lato passeggero.

Quando l'airbag del sedile del passeggero è **disattivato**, significa che solo l'airbag frontale è disattivato. Tutti gli altri airbag del veicolo rimangono però attivi.

### Disattivazione e attivazione dell'airbag frontale lato passeggero

- Disinserire l'accensione.
- Aprire la porta del lato passeggero.
- Introdurre lo spadino della chiave nella fessura dell'interruttore di disattivazione dell'airbag lato passeggero »» fig. 15 . La chiave deve entrare fino ai 3/4 circa della propria lunghezza, fino ad arrivare in fondo.
- Ruotare delicatamente la chiave per spostarla su **OFF** (disattivato) o su **ON** (attivato). In caso di difficoltà, assicurarsi di aver inserito la chiave fino in fondo.
- Chiudere la porta del passeggero.
- Quando si disattiva l'airbag verificare se, a quadro acceso, la spia di controllo **OFF** resta accesa sulla scritta **PASSENGER AIR BAG** nella parte console del tetto »» fig. 16 .
- Quando si riattiva l'airbag verificare se, a quadro acceso, la spia di controllo **OFF** non

resta accesa e la spia **ON** si accende per 60 secondi e poi si spegne.

### ⚠ ATTENZIONE

- Il conducente è responsabile dello stato degli airbag (attivato o disattivato).
- Disattivare gli airbag soltanto se l'accensione è disinserita! In caso contrario, potrebbe verificarsi un'avaria nel sistema di disattivazione degli airbag.
- Non dimenticare mai la chiave nel commutatore di disattivazione dell'airbag, poiché potrebbe danneggiarsi o attivare o disattivare l'airbag durante la guida.
- Si consiglia di riattivare il prima possibile gli airbag disattivati, ripristinandone così la funzione protettiva.

## Airbag per le ginocchia\*



Fig. 17 Sul lato conducente: posizione dell'airbag per le ginocchia.



Fig. 18 Sul lato conducente: raggio d'azione dell'airbag per le ginocchia.

L'airbag per le ginocchia si trova sul lato del conducente, nella zona inferiore del cruscotto»» fig. 17. La presenza degli airbag è segnalata dalla scritta "AIRBAG".

La zona segnata (campo di azione)»» fig. 18 resta coperta dall'airbag quando si attiva. Non collocare o fissare oggetti in questa zona.

**ATTENZIONE**

- L'airbag per le ginocchia scoppia davanti alle ginocchia del conducente. Mantenere sempre libero il campo d'azione degli airbag per le ginocchia.
- Non fissare oggetti sulla copertura né sul campo d'azione degli airbag per le ginocchia.
- Regolare il sedile del conducente in modo tale che ci siano come minimo 10 cm (4 pollici) di spazio tra le ginocchia e la posizione di tale airbag. Se, a causa della propria costituzione fisica, non è possibile soddisfare questi requisiti, contattare un'officina specializzata.

## Airbag centrale\*

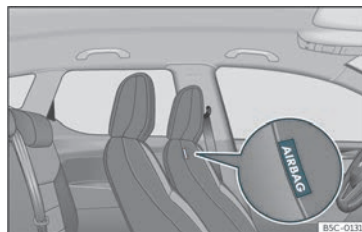

Fig. 19 All'interno dello schienale del sedile del conducente: airbag centrale.



Fig. 20 Airbag centrale completamente gonfiato (area di spiegamento).

L'airbag centrale è montato per i sedili anteriori ed è ubicato all'interno dello schienale del sedile del conducente.

L'ubicazione dell'airbag centrale è indicata mediante la scritta "AIRBAG"»» fig. 19.



Quando si attiva, l'airbag centrale occupa l'area contrassegnata (area di spiegamento) >>> **fig. 20**. Per questo motivo, non collocare mai o fissare oggetti in quest'area >>> **⚠**.

L'airbag centrale si attiva in caso di collisione laterale o ribaltamento\* del veicolo limitando in questo modo il rischio di lesioni per gli occupanti del veicolo.

### **⚠ ATTENZIONE**

Quando attivato, l'airbag si gonfia in millisecondi ad alta velocità.

- Lasciare sempre libera l'area di spiegamento dell'airbag centrale.
- Non fissare oggetti sulla copertura né nell'area di spiegamento dell'airbag centrale.
- Non consentire ad altre persone, animali o oggetti di interporsi tra gli occupanti dei sedili anteriori e l'area di spiegamento dell'airbag. Assicurarsi che ciò si verifichi per tutti gli occupanti del veicolo, compresi i bambini.
- Non utilizzare mai rivestimenti o copertine che non siano state espressamente approvate per i sedili di questo veicolo. Altrimenti, in caso di attivazione lo spiegamento dell'airbag centrale non sarà possibile.

### **⚠ ATTENZIONE**

L'uso improprio del sedile del conducente e del passeggero anteriore può impedire il

corretto funzionamento dell'airbag centrale e causare gravi lesioni.

- Non smontare mai i sedili anteriori dal veicolo o modificare i componenti dei sedili anteriori stessi.
- Se i lati dello schienale sono sottoposti a molta forza, l'airbag centrale potrebbe non aprirsi correttamente, non aprirsi affatto o aprirsi in modo inadeguato.
- Eventuali danni al rivestimento originale del sedile o della cucitura in prossimità del modulo dell'airbag centrale vanno fatti immediatamente riparare da un'officina specializzata.

### **Airbag laterali\***



**Fig. 21** Airbag laterale all'interno del sedile del conducente.



**Fig. 22** Airbag laterali gonfiati completamente nel lato sinistro del veicolo.

Gli airbag laterali sono posizionati sugli schienali dei sedili anteriori e sui lati del sedile posteriore in base alla configurazione del veicolo >>> **fig. 21**, >>> **fig. 22**.

I punti in cui sono installati gli airbag sono contrassegnati dalla scritta "AIRBAG" posta nella parte superiore degli schienali dei sedili o sui rivestimenti inferiori con la scritta AIRBAG in rilievo.

Integrandosi con le cinture di sicurezza, gli airbag laterali costituiscono un ulteriore fattore protettivo per la parte superiore del corpo in caso di violente collisioni laterali >>> **⚠**.

In caso di collisioni laterali, gli airbag laterali svolgono un'importante azione protettiva per la parte del corpo rivolta verso il lato in cui avviene l'urto. Accanto alle cinture di sicurezza, che garantiscono la protezione normale, essi sostengono i passeggeri in caso di >>>

urto laterale, assicurando così un effetto protettivo totale.

### ⚠ ATTENZIONE

- Se non si indossano le cinture di sicurezza o se durante la marcia ci si sporge in avanti o si assume una postura di seduta non corretta, ci si espone a un maggiore rischio per la propria incolumità qualora, in caso di incidente, dovessero entrare in funzione gli airbag.
- Affinché gli airbag laterali possano funzionare nel modo più efficace, i passeggeri devono mantenere sempre durante la marcia la corretta postura di seduta che viene imposta dalle cinture di sicurezza.
- In caso di collisione laterale, gli airbag laterali non entrano in funzione se i sensori non misurano correttamente l'aumento della pressione all'interno della porta, vale a dire quando l'aria fuoriesce attraverso le zone che presentano fessure e aperture del pannello della porta.
- Non viaggiare mai con parti dei pannelli interni della porta smontate o con i pannelli non correttamente posizionati.
- Non viaggiare mai con gli altoparlanti dei pannelli della porta smontati, a meno che le cavità degli altoparlanti siano chiuse correttamente.
- Quando all'interno dei pannelli della porta vengono installati altoparlanti ausiliari o un altro impianto, controllare sempre che le fessure siano coperte o ben chiuse.

- Tra le persone che si trovano sui sedili esterni e l'area interessata dall'apertura degli airbag non devono trovarsi altre persone, animali od oggetti di sorta. Per non ostacolare il funzionamento degli airbag, sulle porte non vanno applicati accessori quali, ad esempio, dei portabicchieri.
- Ai ganci appendiabiti presenti nell'abitacolo vanno appesi solo indumenti leggeri. Nelle tasche degli abiti che vengono appesi non devono trovarsi oggetti pesanti o aventi spigoli vivi.
- Bisogna evitare di far gravare sulle zone laterali dei sedili delle pressioni molto elevate, ad esempio non spingervi con forza o non dare colpi, altrimenti il sistema degli airbag può danneggiarsi. In tale caso gli airbag laterali potrebbero non funzionare.
- Raccomandiamo di non usare coprisedili e foderine sui sedili in cui si trovano gli airbag, a meno che non siano di tipo approvato per il veicolo in questione. Poiché dalla parte laterale esterna del sedile fuoriesce il cuscino d'aria, l'uso di foderine o coprisedili non omologati potrebbe compromettere l'efficacia protettiva degli airbag laterali.
- Se situati in prossimità dei moduli degli airbag laterali, eventuali punti danneggiati del tessuto originale dei sedili o della cucitura vanno fatti immediatamente riparare in un'officina specializzata.
- Gli airbag hanno un effetto di protezione efficace per un solo incidente e, una volta attivati, devono essere sostituiti.

- Tutti gli interventi sugli airbag laterali, o il montaggio e lo smontaggio di alcuni componenti del sistema al fine di effettuare altri lavori di riparazione (per esempio sui sedili anteriori), vanno fatti eseguire in un'officina specializzata. poiché in caso contrario si rischia di danneggiare il sistema degli airbag.

### Airbag per la testa\*

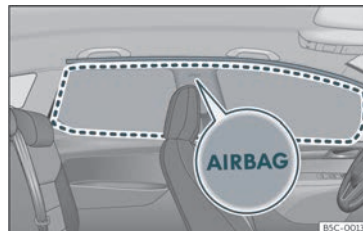

Fig. 23 Posizione degli airbag per la testa.

Gli airbag per la testa si trovano su entrambi i lati dell'abitacolo, sopra le porte»» fig. 23 e la loro posizione è contrassegnata dalla scritta "AIRBAG".

Integrandosi con le cinture di sicurezza, gli airbag per la testa costituiscono un ulteriore

fattore protettivo per la testa e la parte superiore del corpo dei passeggeri in caso di violente collisioni laterali o ribaltamento\* del veicolo »» △.

Quando si attiva, l'airbag per la testa occupa l'area contrassegnata (area di spiegamento) »» **fig. 23**. Per questo motivo, non collocare mai o fissare oggetti in queste zone »» △.

In caso di collisioni laterali di una certa entità, si aprono gli airbag per la testa che si trovano sul lato in cui è avvenuto l'urto.

Gli airbag per la testa riducono il rischio che gli occupanti dei sedili anteriori e posteriori subiscano lesioni sulla parte del corpo rivolta verso il lato in cui avviene l'urto.

### △ ATTENZIONE

- Affinché gli airbag per la testa offrano una protezione ottimale, è essenziale mantenere sempre la posizione corretta e indossare correttamente la cintura di sicurezza durante la marcia.
- Per motivi di sicurezza, occorre obbligatoriamente disattivare l'airbag di testa in quei veicoli equipaggiati con uno schermo di divisione dell'abitacolo. Rivolgersi al servizio tecnico per eseguire questa disattivazione.
- Tra i passeggeri del veicolo e la zona di spiegamento degli airbag per la testa non devono trovarsi altre persone, animali od oggetti, affinché l'airbag possa svolgere al

meglio la sua funzione protettiva. Per questo motivo non si devono mai installare delle tendine parasole in prossimità dei finestrini laterali, a meno che non siano espressamente omologate per il proprio veicolo .

- Ai ganci appendiabiti presenti nell'abitacolo vanno appesi solo indumenti leggeri. Nelle tasche degli abiti che vengono appesi non devono trovarsi oggetti pesanti o avari spigoli vivi. Per appendere gli abiti non si devono utilizzare grucce.
- Gli airbag hanno un effetto di protezione efficace per un solo incidente e, una volta attivati, devono essere sostituiti.
- Tutti i lavori sugli airbag per la testa, o il montaggio e lo smontaggio di componenti del sistema al fine di effettuare altri lavori di riparazione (per esempio al rivestimento interno del tetto), vanno fatti eseguire in un'officina specializzata. poiché in caso contrario si rischia di danneggiare il sistema degli airbag.
- Il sistema di gestione degli airbag laterali e per la testa viene comandato tramite sensori posti all'interno delle porte anteriori. Per non pregiudicare il corretto funzionamento degli airbag laterali o per la testa non modificare le porte né i loro pannelli (ad es. montando degli altoparlanti in un secondo momento). Un eventuale danneggiamento della porta anteriore può pregiudicare il corretto funzionamento dell'impianto. Tutti i lavori riguardanti la porta an-

teriore devono essere realizzati in un'officina specializzata.

## Trasporto sicuro dei bambini

### Sicurezza dei bambini

#### Introduzione

Per motivi di sicurezza, e in virtù dei risultati delle statistiche relative agli incidenti, si raccomanda che i bambini sotto ai 12 anni viaggino seduti sui sedili posteriori. A seconda dell'età, della statura e del peso, il bambino seduto sui sedili posteriori va assicurato o con il seggiolino apposito oppure con la normale cintura di sicurezza. Per motivi di sicurezza si raccomanda di installare il seggiolino sul sedile posteriore, dietro il sedile del passeggero o nel posto centrale.

Ovviamente anche i corpi dei bambini sottostanno alle forze cinetiche che si sviluppano all'interno dell'abitacolo nel caso di un incidente» pag. 19. Al contrario che negli adulti, nei bambini la struttura muscolare e ossea non è ancora pienamente sviluppata. Per questo i rischi per i bambini sono in genere più elevati.

Per ridurre questo rischio bisogna far viaggiare i bambini sempre su seggiolini appositi.

Si consiglia di utilizzare i sistemi di ritenuta per bambini del Programma di accessori originali, che comprende sistemi adatti a tutte le età, contraddistinti dal nome "Peke" (non

per tutti i Paesi) (vedere [www.cupraofficial.com](http://www.cupraofficial.com)).

Tali sistemi sono stati progettati e omologati in conformità alla norma ECE-R44.

CUORA raccomanda di utilizzare i seggiolini per bambini riportati nel sito web con la seguente descrizione:

- Seggiolini per bambini orientati nel senso contrario a quello di marcia (gruppo 0+): ISOFIX e piedino di sostegno (ROMER BABY SAFE PLUS SHR II + ISOFIX BASE / PEKE GO I-SIZE + I-SIZE BASE).
- Seggiolini per bambini orientati nel senso di marcia (gruppo 1): ISOFIX e Top Tether (ROMER DUO PLUS + TOP TETHER / PEKE G1 TRIFIX I-SIZE).
- Seggiolini per bambini orientati nel senso di marcia (gruppo 2): cintura di sicurezza e ISOFIX (ROMER BRITAX KIDFIX2 S).
- Seggiolini per bambini orientati nel senso di marcia (gruppo 3): cintura di sicurezza (TAKATA MAXI).

Per il montaggio e l'uso dei seggiolini per bambini, attenersi alle disposizioni di legge e alle istruzioni del produttore. Si consiglia di leggere e di tenere sempre conto delle indicazioni riportate a» pag. 36.

Consigliamo di inserire le istruzioni per il montaggio del seggiolino per bambini all'interno del libro di bordo, in modo da avere

sempre a portata di mano tutto il materiale informativo.

#### Classificazione dei seggiolini per bambini in gruppi



Fig. 24 Esempi di seggiolini per bambini.

Si devono utilizzare solo seggiolini omologati e adatti ai bambini che vi prendono posto.

Per questi seggiolini si applica la norma ECE-R44 o ECE-R129. ECE-R significa: regolamento della Commissione Economica Europea.

#### Seggiolini per bambini per gruppo di peso

I seggiolini per bambini vengono classificati in 5 gruppi in base al peso corporeo del bambino:

Gruppo di età	Peso del bambino
Gruppo 0	Fino a 10 kg
Gruppo 0+	Fino a 13 kg
Gruppo 1	Da 9 a 18 kg
Gruppo 2	Da 15 a 25 kg
Gruppo 3	Da 22 a 36 kg

I seggiolini per bambini omologati secondo la norma ECE-R44 o ECE-R129 recano il marchio di controllo ECE-R44 o ECE-R129 (una "E" maiuscola cerchiata, con sotto il numero di controllo).

Per il montaggio e l'uso dei seggiolini per bambini, attenersi alle disposizioni di legge e alle istruzioni del produttore.

Consigliamo di inserire le istruzioni per il montaggio del seggiolino per bambini all'interno del libro di bordo, in modo da aver sempre a portata di mano tutto il materiale informativo.

CUPRA raccomanda di utilizzare seggiolini per bambini del **Catalogo di Accessori Originali**. Questi seggiolini sono stati selezionati e testati per l'uso sui nostri veicoli. Presso i nostri concessionari è possibile acquistare il seggiolino giusto per modello e fascia d'età.

### Seggiolini per bambini per categorie di omologazione

I seggiolini per bambini possono essere classificati sotto la categoria di omologazione universale, semiuniversale, specifica per un veicolo (tutte esse conformi al regolamento ECE-R44) o i-Size (conforme al regolamento ECE-R129).

- **Universal:** i seggiolini per bambini con omologazione universale possono essere montati su tutti i veicoli. Non occorre consultare alcun elenco di modelli. Nel caso di omologazione universale per ISOFIX, il seggiolino per bambini deve essere dotato di una cintura aggiuntiva di fissaggio superiore (Top Tether).
- **Semiuniversale:** l'omologazione semiuniversale necessita, oltre che dei requisiti standard dell'omologazione universale, di alcuni dispositivi di sicurezza per il fissaggio del seggiolino per bambini che richiedono test supplementari. I seggiolini per bambini con omologazione semiuniversale includono un elenco dei modelli dei veicoli su cui possono essere montati.
- **Specifica per un veicolo:** l'omologazione specifica per un veicolo richiede un test dinamico del seggiolino per bambini per ciascun modello specifico di veicolo. Anche i seggiolini per bambini con omologazione specifica per un veicolo includono un elenco

dei modelli dei veicoli su cui possono essere montati.

- **i-Size:** i seggiolini per bambini omologati i-Size dovranno essere conformi ai requisiti previsti dal regolamento ECE-R 129 relativamente al montaggio e alla sicurezza. I produttori di seggiolini per bambini potranno indicare quali sedili sono omologati i-Size per un determinato veicolo.

## Posizionamento e utilizzo dei seggiolini per bambini



Fig. 25 Adesivo dell'airbag: nell'aletta parasole del lato passeggero



Fig. 26 Adesivo dell'airbag: nel telaio posteriore della porta lato passeggero

### Avvertenze sul posizionamento di un seggiolino per bambini

Quando si posiziona un seggiolino per bambini, tenere presente le seguenti avvertenze generali, valide per tutti i seggiolini per bambini indipendentemente dal sistema di fissaggio.

- Leggere e osservare il manuale di istruzioni del produttore del seggiolino per bambini.
- Posizionare il seggiolino preferibilmente nel sedile posteriore dietro al passeggero, in modo che il bambino possa scendere dal veicolo sul lato del marciapiede.
- Impostare l'altezza della cintura di sicurezza in modo che si adatti al seggiolino naturalmente, senza torcersi. Nel caso dei seggiolini per bambini collocati in direzione opposta a quella di marcia, è necessario utilizzare la posizione più bassa del regolatore di altezza della cintura.
- Per l'uso corretto dei seggiolini nei posti posteriori, si devono regolare gli schienali anteriori affinché non tocchino il seggiolino posteriore nel caso in cui viaggi in senso contrario a quello di marcia. Nel caso in cui i sistemi di ritenuta si trovino nella direzione di marcia, occorre regolare lo schienale ante-

riore affinché non vi sia contatto con i piedi del bambino.

- Per un corretto montaggio del seggiolino per bambini nei sedili posteriori regolare o smontare il poggiatesta, al fine di evitare il contatto con il seggiolino.
- Nel caso in cui si desideri montare un seggiolino di tipo semiuniversale, fissato al veicolo tramite la cintura di sicurezza e il piedino di sostegno, non lo si dovrà mai posizionare nel sedile posteriore centrale, poiché la distanza dal piano è inferiore rispetto agli altri posti e il piedino di sostegno non garantisce la sufficiente stabilità del seggiolino.
- Per posizionare un seggiolino nel sedile del passeggero è necessario spostarlo il più indietro possibile e sistemarlo nella posizione più alta. Inoltre, lo schienale del sedile deve essere posizionato verticalmente<sup>1)</sup>.

### Informazioni importanti sull'airbag frontale lato passeggero

Nell'aletta parasole lato passeggero e/o nel telaio posteriore della porta del passeggero è presente un adesivo con informazioni importanti sull'airbag passeggero >>> **fig. 25**.

Seguire le indicazioni di sicurezza dei capitoli seguenti:

<sup>1)</sup> È necessario rispettare la normativa in vigore nei diversi Paesi e le norme del produttore per l'uso e il montaggio dei seggiolini per bambini.

- Distanza di sicurezza rispetto all'airbag del passeggero»» pag. 25.
- Oggetti tra il passeggero e il suo airbag»» **△** in Airbag frontali a pag. 28.

L'airbag frontale sul lato del passeggero, se attivato, rappresenta un grave pericolo per un bambino che sia seduto in senso contrario alla direzione di marcia, poiché l'airbag potrebbe colpirlo con una forza tale da provocare lesioni gravi o perfino mortali. I bambini fino ai 12 anni devono occupare sempre posti posteriori.

Per questo motivo raccomandiamo di sistemare sempre i bambini sui sedili posteriori. È il luogo più sicuro del veicolo. Tramite l'interruttore a chiave è possibile disattivare l'airbag del passeggero»» pag. 29. Per i bambini vanno usati dei seggiolini appositi, adeguati alla loro età e alla loro statura»» pag. 34.

### **△ ATTENZIONE**

- Quando il seggiolino è montato sul sedile anteriore del passeggero, nel caso di un incidente il rischio che il bambino possa rimanere ferito gravemente o anche mortalmente è molto più elevato.
- Se l'airbag del sedile anteriore del passeggero si apre può colpire il seggiolino, rivolto nel senso opposto a quello di marcia, dove si trova il bambino e scaraventarlo con violenza contro la porta, o contro la parte

interna del tetto oppure contro lo schienale del sedile.

- Quando l'airbag del sedile anteriore lato passeggero è attivo non bisogna mai installare su quel sedile un seggiolino del tipo che viene messo al contrario rispetto al senso di marcia (pericolo mortale!). Tuttavia, se necessario, l'airbag frontale lato passeggero deve essere disattivato»» pag. 29. Se il sedile del passeggero si può regolare in altezza, spostarlo alla sua posizione più arretrata ed alta. Se il sedile è fisso, non installare alcun sistema di ritenuta per bambini in questo punto.

- Nel caso di versioni prive di interruttore a chiave per lo scollegramento dell'airbag, occorre rivolgersi ad un Service Center per eseguire la disattivazione. Non dimenticare di riattivare l'airbag quando un adulto si sta per sedere sul sedile del passeggero.

- Non si deve mai permettere ai bambini di viaggiare senza essere allacciati correttamente o addirittura di stare in piedi o inginocchiati sul sedile. In caso di incidente, il bambino potrebbe essere sballottato con violenza all'interno dell'abitacolo, procurando a se stesso e agli altri lesioni anche mortali.

- Non lasciare mai un bambino da solo nel seggiolino o nel veicolo.

- I bambini di statura inferiore a 1,50 m non devono usare le normali cinture di sicurezza senza seggiolino, perché in caso di frenata improvvisa o di incidente potrebbero

subire lesioni alla zona addominale e al collo.

- Quando viene montato un seggiolino per bambini sui sedili posteriori, si raccomanda di attivare la sicura per bambini delle porte»» pag. 112.

### **Sistemi di fissaggio**

A seconda del Paese, vengono utilizzati diversi sistemi di fissaggio per assicurare i seggiolini per bambini.

#### **Panoramica dei sistemi di fissaggio**

- **ISOFIX:** ISOFIX è un sistema di ritenuta omologato che consente un fissaggio rapido e sicuro sul veicolo dei seggiolini per bambini. Il sistema di fissaggio ISOFIX forma un'unione rigida tra il seggiolino per bambini e la carrozzeria.

Il seggiolino per bambini dispone di due staffe di fissaggio rigide, che vengono denominate connettori. Tali connettori si agganciano agli occhielli ISOFIX situati tra la seduta e lo schienale del sedile posteriore del veicolo (nei posti laterali). I sistemi di fissaggio ISOFIX vengono utilizzati soprattutto in Europa»» pag. 39. A seconda del caso, è possibile che sia necessario completare il fissaggio ISOFIX con una cintura di fissaggio superiore (Top Tether) o un piedino di sostegno. »»

- **Cintura di sicurezza automatica a tre punti di ancoraggio.** Se possibile, è preferibile fissare i seggiolini per bambini con il sistema ISOFIX piuttosto anziché con la cintura di sicurezza automatica a tre punti di ancoraggio»» pag. 43.

Fissaggi aggiuntivi:

- **Top Tether:** la cintura di fissaggio superiore viene fatta passare sopra lo schienale del sedile posteriore e viene fissata con un gancio a un punto di ancoraggio. I punti di ancoraggio sono ubicati nella parte posteriore dello schienale del sedile posteriore, sul lato del bagagliaio»» pag. 41. Gli occhielli per il fissaggio della cintura Top Tether sono contrassegnati dal simbolo di un'ancora.

- **Piedino di sostegno:** alcuni seggiolini per bambini poggiano sul pavimento del veicolo con un piedino di sostegno. Il piedino di sostegno evita che il seggiolino per bambini venga catapultato in avanti in caso di collisione. I seggiolini per bambini provvisti di piedino di sostegno dovranno essere utilizzati esclusivamente nel sedile del passeggero e nei posti laterali del sedile posteriore »» ⚠. Nel caso del montaggio di questo tipo di seggiolini si deve inoltre consultare l'elenco di veicoli autorizzati per questo montaggio, disponibile nelle istruzioni del sistema di ritenuta per bambini.

### Sistemi consigliati per fissare i seggiolini per bambini

CUPRA raccomanda di sistemare i seggiolini per bambini come segue:

- **Seggiolini porta bebè o per bambini orientati nel senso contrario a quello di marcia:** ISOFIX e piedino di sostegno o i-Size.
- **Seggiolini per bambini orientati nel senso di marcia:** ISOFIX e Top Tether.

#### **ATTENZIONE**

L'utilizzo non corretto del piedino di sostegno può provocare lesioni gravi o mortali.

- Assicurarsi che il piedino di appoggio sia installato in modo corretto e sicuro.



Fissare un seggiolino per bambini con il sistema ISOFIX/i-Size e Top Tether

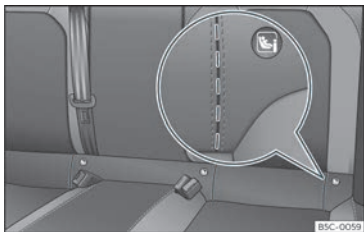

**Fig. 27** Sedile posteriore: aperture praticate per accedere agli occhielli di fissaggio del sistema ISOFIX/i-Size.



**Fig. 28** Sedile passeggero anteriore: occhielli di fissaggio ISOFIX/iSize.

I seggiolini per bambini si possono fissare con rapidità, praticità e sicurezza ai sedili posteriori laterali mediante il sistema "ISOFIX" e Top Tether.

Ognuno dei sedili posteriori laterali possiede due occhielli di fissaggio "ISOFIX". In alcuni

veicoli, gli occhielli sono fissati al telaio del sedile e in altri al piano posteriore. Gli occhielli "ISOFIX" si trovano tra lo schienale e il cuscino del sedile posteriore» **fig. 27** . Gli occhielli Top Tether si trovano nella zona posteriore degli schienali posteriori (dietro lo

schienale o nella zona del bagagliaio) » **pag. 41**.

Per conoscere la compatibilità dei sistemi "ISOFIX" nel veicolo, vedere la seguente tabella. »

## Posizioni ISOFIX del veicolo

Fascia di peso	Classificazione per misurazione <sup>a)</sup>	Dispositivo	Sedile passeggero anteriore		Sedile posteriore laterale	Sedile posteriore centrale
			airbag attivato	airbag disattivato		
Gruppo 0 fino a 10 kg	E	ISO/R1	X	IL	IL	X
Gruppo 0+ fino a 13 kg	E	ISO/R1	X	IL	IL	X
	D	ISO/R2	X	IL	IL	X
	C	ISO/R3	X	IL	IL	X
	D	ISO/R2	X	IL	IL	X
Gruppo I da 9 a 18 kg	C	ISO/R3	X	IL	IL	X
	B	ISO/F2	X	IL, IUF	IL, IUF	X
	B1	ISO/F2X	X	IL, IUF	IL, IUF	X
	A	ISO/F3	X	IL, IUF	IL, IUF	X
Gruppo II da 15 a 25 kg	B2/B3	ISO/B2/B3 <sup>b)</sup>	X	IL	IL	X
Gruppo III da 22 a 36 kg	B2/B3	ISO/B2/B3 <sup>b)</sup>	X	IL	IL	X

IUF: Conforme ai sistemi universali di ritenuta per bambini ISOFIX rivolti in avanti e omologati per l'utilizzo in questa fascia di peso.

IL: Conforme a determinati sistemi di ritenuta per bambini (Child Restraint System, CRS) ISOFIX che possono essere della categoria veicolo specifico, limitato o semiuniversale. Tenere presente l'elenco dei veicoli del produttore del seggiolino.

X: Posizione ISOFIX non adatta ai sistemi di ritenuta per bambini ISOFIX di questa fascia di peso o altezza.

<sup>a)</sup> L'indicazione della classe in base alle dimensioni corrisponde al peso corporeo ammesso per il seggiolino. Nei seggiolini con omologazione universale o semiuniversale, la classe in base alle dimensioni viene indicata sull'etichetta di omologazione della ECE. L'indicazione della classe in base alle dimensioni figura nel seggiolino corrispondente.

<sup>b)</sup> L'installazione su sedili anteriori richiede la rimozione del poggiatesta e l'apertura della parte angolare dello schienale.

### Posizioni i-Size del veicolo

Sedile passeggero anteriore		Sedile posteriore laterale	Sedile posteriore centrale
airbag attivato	airbag disattivato		
X	i-U	i-U	X

i-U: Posizione adatta per i sistemi di ritenuta per bambini i-Size con omologazione universale, sia nel senso di marcia sia in senso contrario a quello di marcia.

X: Posizione non adatta per sistemi di ritenuta per bambini i-Size.

### Fissaggio del seggiolino per bambini con il sistema "ISOFIX/i-Size"

È obbligatorio rispettare le istruzioni del fabbricante del seggiolino per bambini.

- In primo luogo, aprire manualmente l'area punzonata situata dietro le fessure contrassegnate per accedere agli anelli di fissaggio >>> **fig. 27**.
- Innestare il seggiolino per bambini sugli occhielli di fissaggio "ISOFIX/iSize" finché non si sente scattare il blocco. Se il seggiolino è dotato del sistema di ancoraggio Top Tether, agganciarlo all'occhiello corrispondente >>> **pag. 41**. Rispettare le istruzioni del fabbricante del seggiolino per bambini.
- Tirare da entrambi i lati il seggiolino per assicurarsi che sia fissato correttamente.

Si rivolga ad un Service Center per l'acquisto dei seggiolini "ISOFIX" e Top Tether.

### ⚠ ATTENZIONE

Gli occhielli di fissaggio sono stati realizzati esclusivamente per seggiolini con sistema "ISOFIX" e Top Tether.

- Agli occhielli di fissaggio non vanno mai fissati seggiolini non dotati del sistema "ISOFIX" e Top Tether, né cinghie o altri oggetti; in caso contrario, sussiste il pericolo di ferite mortali.
- Accertarsi che il seggiolino rimanga saldamente fissato agli occhielli "ISOFIX" e Top Tether.

### Cinghie di fissaggio Top Tether

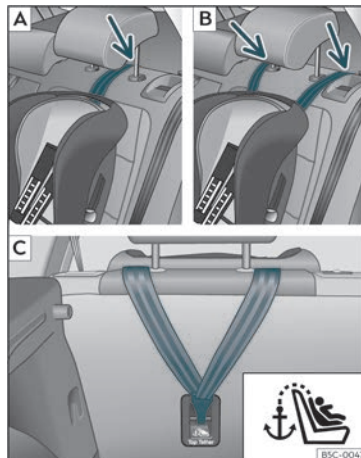

**Fig. 29** Sedili posteriori: regolazione e montaggio in base alla cintura Top Tether.

»

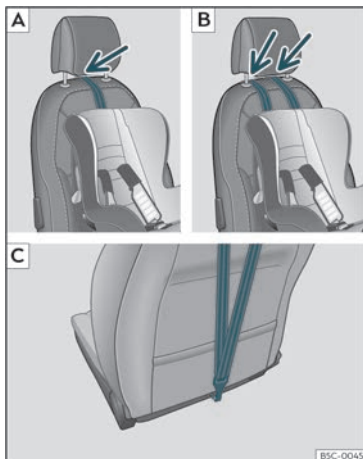

**Fig. 30** Sedile del passeggero anteriore: regolazione e montaggio in base alla cintura Top Tether.

I seggiolini con sistema Top Tether incorporano una cinghia per il fissaggio al punto di ancoraggio del veicolo, che si trova nella parte posteriore dello schienale del sedile

posteriore, e offrono così una maggiore ritenuta.

L'obiettivo di questa cinghia è quello di ridurre il movimento in avanti del seggiolino per bambini in caso di collisione, riducendo così il rischio di lesioni che si potrebbero subire alla testa a causa dell'urto con l'interno del veicolo.

#### Utilizzo del Top Tether nei seggiolini montati in direzione opposta al senso di marcia

Attualmente, non sono molti i seggiolini di sicurezza per bambini che si montano in direzione contraria al senso di marcia che possiedono il Top Tether. Si prega di leggere attentamente e di seguire le istruzioni del produttore del seggiolino per conoscere la modalità di installazione corretta della cinghia Top Tether.

#### Fissare la cinghia di fissaggio.

- Aprire la cinghia di fissaggio Top Tether sul seggiolino per bambini secondo le istruzioni del produttore.
- Posizionare la cinghia sotto il poggiatesta >>> **fig. 29** [A] o [B], >>> **fig. 30** [A] o [B] (in base

alle istruzioni del seggiolino, se necessario alzare o rimuovere il poggiatesta).

- Far scorrere la cinghia e fissarla correttamente al punto di aggancio della parte posteriore dello schienale >>> **fig. 29** [C], >>> **fig. 30** [C].
- Tendere la cinghia con forza secondo le istruzioni del fabbricante.

#### Rilasciare la cinghia di fissaggio

- Distendere la cinghia seguendo le istruzioni del fabbricante.
- Premere sul moschettone e rilasciare il supporto per l'aggancio.

#### ⚠ ATTENZIONE

Una installazione incorretta dei sedili di sicurezza aumenta il rischio di lesione in caso di collisione.

- Non legare mai la cinghia di fissaggio ad un gancio del bagagliaio.
- Non legare o assicurare mai bagagli o altri articoli negli ancoraggi inferiori (ISOFIX) o in quelli superiori (Top Tether).

### Fissaggio del seggiolino per bambini con la cintura di sicurezza

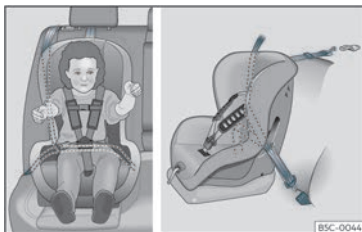

Fig. 31 Sedili posteriori: montaggio del seggiolino per bambini.

Se si desidera collocare nel proprio veicolo un seggiolino per bambini della categoria di omologazione universale (U), è necessario verificare che sia omologato per tale veicolo. Le informazioni necessarie sono riportate sull'etichetta di omologazione arancione ECE del seggiolino per bambini. Nella seguente tabella sono indicate le diverse opzioni di posizionamento.

Fascia di peso	Sedile passeggero anteriore <sup>a)</sup>		Sedile posteriore laterale	Sedile posteriore centrale <sup>b)</sup>
	Airbag attivato	airbag disattivato <sup>c)</sup>		
Gruppo 0 fino a 10 kg	X	U	U	U
Gruppo 0+ fino a 13 kg	X	U	U	U
Gruppo I da 9 a 18 kg	X	U	U	U
Gruppo II da 15 a 25 kg	X	UF	UF	UF
Gruppo III da 22 a 36 kg	X	UF	UF	UF

X: Non è adatto al montaggio di seggiolini in questa configurazione.

U: Conforme ai sistemi universali di ritenuta omologati per l'utilizzo in questa fascia di peso.

UF: Accettabile per i sistemi di ritenuta per bambini di categoria universale rivolti in avanti, omologati per questa fascia di peso.

- <sup>a)</sup> È necessario rispettare la normativa in vigore nei diversi Paesi e le norme del produttore per l'uso e il montaggio dei seggiolini per bambini.
- <sup>b)</sup> Nel caso dei seggiolini semiuniversali fissati alla vettura tramite la cintura di sicurezza e non con il piedino di sostegno, non utilizzarli nel sedile posteriore centrale.
- <sup>c)</sup> I sedili **senza** regolazione dell'altezza dovranno essere collocati nella posizione più arretrata possibile. I sedili **con** regolazione dell'altezza dovranno essere collocati nella posizione più arretrata ed elevata possibile.

### Fissaggio del seggiolino per bambini con la cintura di sicurezza

- Impostare l'altezza della cintura di sicurezza in modo che si adatti al seggiolino naturalmente, senza torcersi. Nel caso dei seggiolini per bambini collocati in direzione opposta a quella di marcia, è necessario utilizzare la posizione più bassa del regolatore di altezza della cintura.
- Posizionare la cintura di sicurezza e farla passare attraverso il seggiolino seguendo le istruzioni del produttore.
- Assicurarsi che la cintura di sicurezza non sia attorcigliata.
- Inserire la linguetta della cintura nella corrispondente chiusura sul sedile finché non si sente che si blocca.

#### **ATTENZIONE**

**I bambini a bordo vanno protetti per mezzo di uno speciale sistema di ritenuta adeguato alla loro età, al loro peso e alla loro statura.**

- **Si raccomanda di leggere attentamente le avvertenze relative all'uso dei seggiolini per bambini e di attenersi scrupolosamente»» pag. 36.**

## In casi di emergenza

### Auto aiuto



## Chiamata al servizio informazioni, di assistenza e di emergenza\*

### Funzionamento



**Fig. 32** Nella console del tetto: comandi per i servizi vocali

A seconda delle dotazioni, è presente un comando nella console del tetto.

Premendo i tasti ,  e  >>> **fig. 32**, è possibile attivare i seguenti servizi vocali:

- chiamata al servizio informazioni
- chiamata al soccorso stradale
- chiamata di emergenza.

Un'unità di controllo montata in fabbrica stabilisce la necessaria connessione.

Quando si attiva un servizio vocale, viene stabilita una connessione con un interlocutore telefonico.

### Spia di controllo

Sul comando è presente una spia di controllo >>> **fig. 32** (freccia). Indica i seguenti stati:

- **Spento:** il servizio eCall non è disponibile.
- **Lampeggia in rosso, circa 20 secondi dopo l'accensione del quadro:** il servizio eCall è disattivato.
- **Rossa fissa:** guasto del sistema. Il servizio eCall è disponibile con alcune limitazioni. CUPRA raccomanda di rivolgersi a un'officina specializzata.
- **Verde fissa:** il servizio eCall è disponibile. Il sistema funziona correttamente.
- **Lampeggiante in verde:** connessione vocale attiva.

### Chiamata informazioni<sup>1)</sup>

Con la chiamata al servizio informazioni si contatta l'Assistenza clienti di SEAT. S.A.

### Chiamata di assistenza<sup>1)</sup>

Con la chiamata al soccorso stradale è possibile richiedere direttamente un aiuto specialistico in caso di guasto.

Contestualmente alla chiamata vocale, vengono trasmessi alcuni dati del veicolo, ad esempio la posizione corrente.

### Servizio di chiamata d'emergenza<sup>1)</sup>

Se si effettua una chiamata di emergenza manualmente o se il servizio si attiva automaticamente dopo un incidente che ha provocato l'apertura degli airbag, i dati importanti come la posizione corrente del veicolo vengono trasmessi per consentire di far fronte all'emergenza >>> pag. 379.

Se la chiamata è pubblica, l'interlocutore risponde nella lingua del Paese in cui viene effettuata la chiamata.

Se la chiamata è privata, l'interlocutore risponde nella lingua configurata nel sistema infotainment. Se la lingua impostata non è disponibile, verrà utilizzato l'inglese. »

<sup>1)</sup> È disponibile solo in alcuni paesi.

### Inoltro di chiamata di emergenza al 112

In alcune situazioni in cui il servizio di chiamata di emergenza è limitato o non disponibile, la chiamata viene inoltrata al 112.

Le seguenti condizioni possono limitare il servizio di chiamata di emergenza o determinare l'inoltro al numero di emergenza 112:

- La chiamata di emergenza viene effettuata in un'area dove la copertura cellulare e GPS è scarsa o assente, come anche all'interno di gallerie, in zone racchiuse tra edifici molto alti, autorimesse, sottopassaggi, montagne e valli.
- Nelle aree con copertura cellulare e GPS sufficiente, quando la rete di telefonia mobile dell'operatore in questione non è disponibile.
- In alcuni paesi, il servizio di chiamata di emergenza non è consentito per legge. Non esiste una licenza valida per l'utilizzo del servizio di chiamata di emergenza.
- I componenti del veicolo necessari per effettuare la chiamata di emergenza sono danneggiati o non ricevono sufficiente energia elettrica.
- In alcuni paesi, il servizio di chiamata di emergenza potrebbe non essere disponibile e, a seconda della posizione del veicolo, i LED della spia di comando e anche il funzionamento dei diversi tipi di chiamata potrebbero avere un comportamento diverso.

### Avvertenza

**Le chiamate di assistenza e informazione possono comportare un costo aggiuntivo alla spesa telefonica.**

## Attrezzatura di emergenza

### Attrezzi di bordo



Gli strumenti di bordo si trovano nel bagagliaio, sotto la copertura del piano di carico. Per accedere agli attrezzi di bordo >>> pag. 144.

La cassetta degli attrezzi di bordo contiene quanto segue:

- ① Adattatore per le viti antifurto\*
- ② Occhiello di traino avvitabile

- ③ Chiave per ruote\*
- ④ Manovella del cric
- ⑤ Cric elevatore\*
- ⑥ Gancio estrattore per copricerchi centrali\*
- ⑦ Pinza per le coperture delle viti delle ruote

Alcuni degli equipaggiamenti indicati sono disponibili solo per determinati modelli o sono optional disponibili su richiesta.

### ATTENZIONE

**Gli attrezzi di bordo, il kit per la riparazione degli pneumatici e la ruota di scorta non fissati potrebbero muoversi violentemente in caso di manovre brusche, frenate improvvise e incidenti, provocando lesioni gravi.**

- Assicurarsi sempre di aver fissato bene nel bagagliaio la ruota di scorta, il kit di riparazione degli pneumatici e gli attrezzi di bordo.

### ATTENZIONE

**Attrezzi di bordo non adeguati o danneggiati possono causare lesioni e incidenti.**

- Non lavorare mai con attrezzi non idonei o danneggiati.



**i Avvertenza**

Generalmente, il cric non è oggetto di manutenzione. Se necessario, va ingrassato con grasso universale.

**Riparazione pneumatici****Kit per la riparazione degli pneumatici TMS (Tyre Mobility System)\***

Con il kit per la riparazione degli pneumatici\* (Tyre Mobility System) si possono riparare danni o forature causate da corpi estranei del diametro massimo di fino a **4 mm** circa. **Non estrarre dallo pneumatico eventuali corpi estranei (ad esempio viti o chiodi).**

Una volta introdotto il sigillante nello pneumatico, controllare se manca la pressione dopo circa 10 minuti di marcia.

Utilizzare il kit per la riparazione degli pneumatici per riempire un pneumatico esclusivamente quando il veicolo è fermo in un luogo sicuro e soltanto se si ha dimestichezza con le operazioni necessarie e si dispone del kit adeguato! In caso contrario, richiedere l'assistenza di personale specializzato.

**Il sigillante per pneumatici non deve essere utilizzato nei casi seguenti:**

- il cerchio ha riportato dei danni,

- la temperatura esterna è inferiore a  $-20^{\circ}\text{C}$  ( $-4^{\circ}\text{F}$ ),
- in caso di tagli o perforazioni allo pneumatico superiori a 4 mm.
- il danno al pneumatico è stato provocato dalla scarsa pressione di gonfiaggio,
- è stata superata la data di scadenza della bomboletta del sigillante.

**⚠ ATTENZIONE**

L'uso del kit per la riparazione degli pneumatici può essere pericoloso, soprattutto se si esegue sulla banchina. Per ridurre al minimo i rischi, si tengano presenti le seguenti avvertenze:

- Arrestare il veicolo non appena sia possibile farlo in condizioni di sicurezza. Fermare il veicolo a una distanza sicura dal traffico per riempire lo pneumatico.
- Assicurarsi che il terreno sia piano e solido.
- Tutti i passeggeri e specialmente i bambini, dovranno essere tenuti a distanza sicura dall'area di lavoro.
- Accendere le luci di emergenza per avvisare gli altri utenti della strada.
- Utilizzare il kit per la riparazione degli pneumatici soltanto se si ha dimestichezza con le operazioni da eseguire. In caso contrario, richiedere l'assistenza di personale specializzato.

- Il kit per la riparazione degli pneumatici va usato solo in casi di emergenza e solo per poter raggiungere l'officina più vicina.
- Sostituire immediatamente lo pneumatico riparato con il kit.
- Il sigillante può provocare danni alla salute e deve essere rimosso immediatamente se entra in contatto con la pelle.
- Tenere il kit per la riparazione degli pneumatici lontano dalla portata dei bambini.
- Spegnerne sempre il motore, innestare il freno di stazionamento elettronico e in presenza di cambio manuale inserire una marcia o, in caso di cambio automatico, premere il pulsante di blocco parcheggio P per ridurre il pericolo di un movimento involontario del veicolo.

**⚠ ATTENZIONE**

Un pneumatico con sigillante non ha le stesse proprietà di rotazione di uno convenzionale.

- Non superare mai gli 80 km/h (50 mph).
- Evitare accelerazioni a tutto gas, frenate brusche e curve ad alta velocità.
- Guidare al massimo per 10 minuti a 80 km/h (50 mph) e successivamente controllare lo pneumatico.

»

### Per il rispetto dell'ambiente

Eliminare il sigillante usato o scaduto, osservando le disposizioni di legge vigenti in materia.

### Avvertenza

È possibile acquistare un nuovo flacone di sigillante per pneumatici presso rivenditori specializzati CUPRA o qualsiasi rivenditore della rete SEAT.

### Avvertenza

Leggere con attenzione le istruzioni per l'uso del fabbricante del kit per la riparazione degli pneumatici\*.

### Contenuto del kit per la riparazione degli pneumatici\*

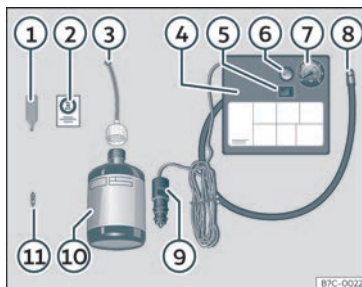

Fig. 34 Rappresentazione standard: contenuto del kit per la riparazione degli pneumatici.

Il kit per la riparazione degli pneumatici si trova nel sottofondo del bagagliaio. Include i seguenti componenti»» fig. 34 :

- ① Utensile per lo smontaggio degli inserti
- ② Adesivo da incollare sul quadro strumenti, all'interno del campo visivo del conducente, per ricordare la velocità massima raccomandata "max. 80 km/h" o "max. 50 mph"
- ③ Tubo di riempimento con tappo
- ④ Compressore d'aria (a seconda della versione il modello può variare).
- ⑤ Interruttore ON/OFF

- ⑥ Vite di sfiato dell'aria (può anche essere integrata nel tubo di gonfiaggio).
- ⑦ Spia dell'indicatore del sistema di controllo degli pneumatici (può anche essere integrata nel tubo di gonfiaggio).
- ⑧ Tubo per il gonfiaggio degli pneumatici
- ⑨ Connettore a 12 volt
- ⑩ Flacone di sigillante
- ⑪ Inserto valvola di scorta

L'utensile per smontare le valvole ① presente nell'estremità inferiore ha un'apertura per l'inserto della valvola. L'inserto della valvola si può avvitare o svitare solo in questo modo. Lo stesso vale anche per il ricambio dello stesso ⑪.

### Sigillare e gonfiare uno pneumatico

#### Sigillare lo pneumatico

- Svitare il cappuccio e l'elemento di tenuta della valvola del pneumatico. Utilizzare l'apparato»» fig. 34 ① per estrarre l'elemento di tenuta. Collocarlo su una superficie pulita.
- Agitare vigorosamente la bomboletta del sigillante per pneumatici»» fig. 34 ⑩.
- Avvitare il tubo di gonfiaggio»» fig. 34 ③ alla bomboletta del sigillante. La piombatura della bomboletta si rompe automaticamente.

- Rimuovere il tappo del tubo di riempimento»» **fig. 34** ③ e avvitare l'estremità aperta dal tubo alla valvola dello pneumatico.
- Con la bombola capovolta, vuotare l'intero contenuto nello pneumatico.
- Rimuovere la bomboletta dalla valvola.
- Ricollocare l'elemento di tenuta con l'apparato»» **fig. 34** ① nella valvola del pneumatico.

### Gonfiare lo pneumatico

- Avvitare il tubo di gonfiaggio dello pneumatico del compressore»» **fig. 34** ⑧ nella valvola dello pneumatico.
- Verificare che la vite di sfiato dell'aria sia chiusa»» **fig. 34** ⑥.
- Avviare il motore e lasciarlo acceso.
- Collegare il connettore»» **fig. 34** ⑨ a una presa elettrica a 12 V del veicolo»» pag. 154.
- Collegare il compressore ad aria con l'interruttore ON/OFF»» **fig. 34** ⑤.
- Mantenere il compressore ad aria attivo fino ad arrivare alla pressione di 2,0-2,5 bar (29-36 psi/200-250 kPa). **8 minuti al massimo.**
- Scollegare il compressore.
- Se non viene raggiunta la pressione indicata, svitare il tubo di gonfiaggio del pneumatico dalla valvola.

- Muova il veicolo di 10 m affinché il sigillante si distribuisca all'interno del pneumatico.
- Riavvitare il tubo di gonfiaggio del pneumatico del compressore nella valvola.
- Ripetere il processo di gonfiaggio.
- Se neanche in questo modo viene raggiunta la pressione, lo pneumatico è molto deteriorato. Fermarsi e chiedere aiuto a personale specializzato.
- Scollegare il compressore. Svitare il tubo gonfiapneumatici dalla valvola del pneumatico.
- Quando la pressione di gonfiaggio raggiunge i 2,0-2,5 bar, proseguire la marcia senza superare gli 80 km/h (50 mph).
- Incollare l'adesivo»» **fig. 34** ② sul quadro strumenti, all'interno del campo visivo del conducente.
- Dopo 10 minuti, controllare nuovamente la pressione»» pag. 49.

### ⚠ ATTENZIONE

Quando si gonfia una ruota, il compressore d'aria e il tubo di gonfiaggio possono surriscaldarsi.

- Proteggere le mani e la pelle dai pezzi surriscaldati.
- Non collocare il tubo flessibile caldo e il compressore d'aria caldo su materiale infiammabile.

- Lasciarli raffreddare prima di conservare l'attrezzatura.
- Se non è possibile gonfiare lo pneumatico come minimo fino a 2,0 bar (29 psi / 200 kPa) significa che il danno è eccessivo. Il sigillante non può riparare lo pneumatico. Non proseguire la marcia. Farsi aiutare da personale specializzato.

### ⓘ AVVISO

Spegnere il compressore d'aria dopo 8 minuti al massimo per evitare che si surriscaldi! Prima di riaccendere il compressore d'aria, lasciarlo raffreddare alcuni minuti.

### Controllare dopo 10 minuti di viaggio

Riavvitare il tubo di gonfiaggio»» **fig. 34** ⑤ e controllare la pressione con il manometro ⑥.

**1,3 bar (19 psi / 130 kPa) o meno:**

- **Fermarsi!** In questo caso, infatti, utilizzando il kit non è stato possibile riparare lo pneumatico in modo adeguato.
- Rivolgersi a personale specializzato »» ⚠.

**1,4 bar (20 psi / 140 kPa) o più:**

- Correggere di nuovo la pressione portandola al valore giusto.



- Ripartire per raggiungere l'officina più vicina senza superare gli 80 km/h (50 mph).
- In officina, far sostituire lo pneumatico.

### ⚠ ATTENZIONE

Circolare con un pneumatico non riparato può essere pericoloso e può provocare incidenti e lesioni.

- Non proseguire la marcia se la pressione del pneumatico è di 1,3 bar (19 psi / 130 kPa) o inferiore.
- Farsi aiutare da personale specializzato.

## Cambio di una ruota

### Preparazione

- Arrestare il veicolo su una superficie orizzontale e in un luogo sicuro, il più lontano possibile dal traffico.
- Inserire il freno di stazionamento elettronico.
- Accendere i lampeggiatori di emergenza.
- *Cambio manuale*: inserire la prima marcia.
- *Cambio automatico*: attivare il blocco parcheggio premendo il tasto P.
- Sganciare l'eventuale rimorchio dal veicolo.

- Disporre gli attrezzi di bordo»» pag. 46 e la ruota di scorta\*»» pag. 365.
- Rispettare le norme vigenti in ciascun Paese (giubbino catarifrangente, triangolo di segnalazione, ecc.).
- Far scendere tutti i passeggeri dal veicolo e mantenerli lontani dalla zona di pericolo (ad es. dietro il guard rail).

### ⚠ ATTENZIONE

- Tenere presente i passi sopra indicati e proteggere se stessi e gli altri utenti della strada.
- Se si sostituisce la ruota in una strada in pendenza, bloccare la ruota dal lato opposto con una pietra per evitare che il veicolo si muova.

### Tappi per viti della ruota



Fig. 35 Ruota: viti della ruota con tappi.

### Estrazione

- Incastrare la pinza di plastica (attrezzo di bordo»» fig. 33) sul tappo fino a che non scatta»» fig. 35.
- Estrarre il tappo con la pinza di plastica.

I cappucci proteggono i bulloni della ruota e dopo aver sostituito la ruota devono essere montati di nuovo.

Il bullone antifurto della ruota è provvisto di un cappuccio speciale. Esso è compatibile esclusivamente con le viti antifurto e non può essere utilizzato per le viti convenzionali.

### Viti antifurto\*

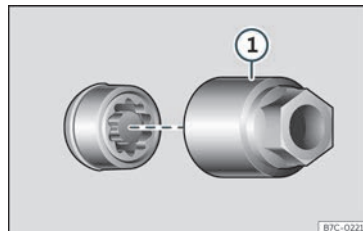

Fig. 36 Vite antifurto con cappuccio ed adattatore.

### Allentare la vite antifurto

- Estrarre il copricerchio\* oppure il cappuccio\*.
- Inserire l'adattatore speciale »» fig. 36 ① (attrezzo di bordo) »» pag. 46 ) nella vite antifurto della ruota fino al fermo.
- Inserire la chiave della ruota (attrezzo di bordo) nell'adattatore fino al fermo.
- Togliere il bullone della ruota »» pag. 51 .

#### **i** Avvertenza

Si raccomanda di annotare il codice e di conservarlo in un luogo sicuro e comunque non a bordo del veicolo. Se necessario è possibile ottenere un adattatore di ricambio dal Servizio Specializzato CUPRA o dal Servizio ufficiale SEAT indicando il numero di codice.

### Come allentare le viti delle ruote



Fig. 37 Cambio di una ruota: allentare le viti della ruota.

Per allentare le viti della ruota, usare unicamente la chiave per le ruote in dotazione con il veicolo.

Prima di sollevare il veicolo con il cric, svitare le viti della ruota di circa un giro.

Se +non si riesce +ad allentare una vite, procedendo con cautela, fare forza con un piede sull'estremità della chiave. Durante questa operazione, appoggiarsi al veicolo e fare attenzione a non perdere l'equilibrio.

### Come allentare le viti delle ruote

- Introdurre fino in fondo la chiave per le ruote nella vite »» fig. 37 .
- Sostenere la chiave dall'estremità e ruotare la vite di circa un giro in senso antiorario »» ⚠.

### Informazioni importanti sulle viti della ruota

I cerchi e le viti delle ruote montati di fabbrica sono stati realizzati dal punto di vista costruttivo per essere usati in modo combinato. Pertanto, se si monta un altro tipo di cerchi si devono usare anche le viti corrispondenti, aventi la lunghezza esatta e la giusta forma della testa. Da ciò dipendono il corretto fissaggio delle ruote e il funzionamento dell'impianto dei freni.

In taluni casi non si devono usare nemmeno viti di veicoli della stessa serie.

#### **⚠ ATTENZIONE**

Se le viti della ruota vengono serrate in modo inadeguato, potrebbero svitarsi durante la marcia e provocare un incidente, lesioni gravi e la perdita di controllo del veicolo.

- Usare solo le viti previste per il determinato tipo di cerchio.
- Non utilizzare mai viti di ruote diverse.
- Le viti della ruota e le filettature devono essere pulite, prive di olio e grasso, e devono poter essere avvitate con facilità.
- Per allentare e serrare le viti della ruota, utilizzare solo la chiave per le ruote fornita di serie con il veicolo.
- Allentare leggermente le viti della ruota (circa di un giro) quando il veicolo non è ancora sollevato con il cric. Pericolo di incidente!

»

- Non applicare mai grasso o olio sulle viti della ruota né sulle filettature del mozzo. Le viti potrebbero allentarsi durante la marcia, anche se serrate alla coppia corretta.
- Non allentare in nessun caso gli elementi filettati dei cerchi con anelli avvitati.
- Se le viti della ruota sono avvitate a una coppia di serraggio inferiore rispetto a quella prescritta, le viti e i cerchi potrebbero svitarsi durante la marcia. D'altro canto, se la coppia di serraggio è troppo alta può danneggiarsi la filettatura o la vite stessa.

### Sollevare il veicolo

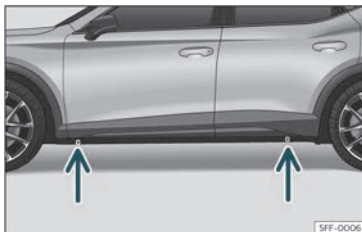

Fig. 38 Punti di appoggio per il cric.

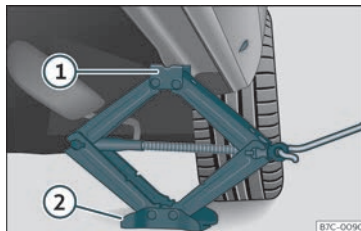

Fig. 39 Longherone: posizionamento del cric del veicolo.

- Appoggiare il cric\* (attrezzo di bordo) su un piano orizzontale. Se necessario, servirsi come base di appoggio di un oggetto piatto e resistente. Se il terreno è liscio (per esempio se è piastrellato), si deve mettere sotto il piede di appoggio del cric una base antisdrucchiolo (ad esempio un tappetino di gomma o altro) >>> ⚠.
- Individuare nel longherone il punto di appoggio del cric (zona avvallata) più vicino alla ruota da sostituire >>> fig. 38.
- Ruotare la manovella del cric\*, posto sotto il punto di appoggio del longherone, per alzarlo finché la linguetta (1) >>> fig. 39 non avrà raggiunto l'alloggiamento previsto.
- Allineare il cric\* in modo tale che la linguetta (1) "si agganci" nell'apposito alloggiamento del longherone e la piastra di base mobile (2) resti appoggiata al suolo. La pia-

stra di base (2) deve cadere sul lato verticale rispetto al punto di appoggio (1).

- Continuare a ruotare la manovella del cric\* finché la ruota non si sarà sollevata da terra.

### ⚠ ATTENZIONE

Si raccomanda di usare il cric\*, che si trova nel pacchetto di fornitura standard solo per il proprio veicolo. Non usarlo per sollevare vetture più pesanti o altri carichi. Si rischia altrimenti di ferirsi.

- Assicurarsi che il cric\* sia stabile. Se la superficie è scivolosa o molle, il cric\* potrebbe scivolare o sprofondare con conseguente rischio di lesioni.
- Sollevare il veicolo solo con il cric\* fornito di fabbrica. Altri cric, anche omologati per altri modelli CUPRA, potrebbero scivolare, con il conseguente rischio di causare lesioni.
- Posizionare il cric\* solo nei punti di appoggio apposti nel longherone ed allinearli. In caso contrario, il cric\* potrebbe scivolare non avendo abbastanza presa sul veicolo: rischio di lesioni!
- Non posizionare mai un'estremità del corpo, ad esempio un braccio o una gamba, sotto un veicolo sollevato e sorretto soltanto mediante il cric.
- Se si devono effettuare dei interventi sotto il veicolo, occorre appoggiarlo su appositi cavalletti di supporto e assicurarsi che non possa muoversi.

- Non sollevare mai il veicolo se è inclinato da un lato o con il motore in marcia.
- Non avviare mai il motore quando il veicolo è sollevato. A causa delle vibrazioni del motore, il veicolo potrebbe cadere dal cric.

### ① AVVISO

Il veicolo non deve sollevarsi dalla traversa. Posizionare il cric\* solo negli appositi punti di appoggio del longherone. In caso contrario, il veicolo ne risulterà danneggiato.

## Smontare e montare una ruota

Dopo aver allentato le viti ed aver sollevato il veicolo con il cric, sostituire la ruota.

Durante lo smontaggio/montaggio della ruota, il cerchione può colpire il disco del freno e danneggiarlo. Raccomandiamo pertanto di procedere con molta cautela e di ricorrere eventualmente all'aiuto di una seconda persona.

### Smontaggio della ruota

- Svitare le viti con l'apposita chiave e successivamente appoggiarle su di una superficie pulita.
- Togliere la ruota.

### Montaggio della ruota

Rispettare il senso di rotazione dello pneumatico»» pag. 53.

- Collocare la ruota di scorta o il ruotino.
- Avvitare le viti e stringerle un po' con la chiave.
- Per serrare i bulloni antifurto è necessario l'apposito adattatore.
- Far scendere il veicolo con il cric\* con cautela.
- Serrare tutte le viti con la chiave per le ruote in senso orario. Non serrare i bulloni procedendo in senso circolare, bensì passando sempre da un bullone a quello opposto.
- Montare quindi i tappi, il coprimozzo o il copricerchio integrale.

Le viti delle ruote devono trovarsi pulite per potersi avvitare facilmente. Controllare lo stato delle superfici di contatto tra ruota e mozzo. Eventuali impurità su queste superfici devono essere rimosse prima di montare la ruota.

### Coppia di serraggio delle viti della ruota

La coppia di serraggio per i bulloni dei cerchi in acciaio e per quelli in lega leggera è di **140 Nm**. Dopo aver sostituito una ruota, far verificare immediatamente la coppia di serraggio con una chiave dinamometrica perfettamente funzionante.

**Prima di verificare** la coppia di serraggio, occorre sostituire le viti della ruota ossidate e difficili da avvitare, nonché pulire le filettature del mozzo della ruota.

Non applicare mai grasso o olio sulle viti della ruota né sulle filettature del mozzo. Le viti potrebbero allentarsi durante la marcia, anche se serrate alla coppia corretta.

## Pneumatici soggetti a rotolamento unidirezionale

Gli pneumatici soggetti a rotolamento unidirezionale sono progettati per ruotare in un'unica direzione. Gli pneumatici, che devono essere montati secondo un senso di rotolamento determinato, recano sul loro fianco delle frecce. È indispensabile rispettare il senso di rotazione indicato per garantire il comportamento ottimale degli pneumatici per quanto riguarda aquaplaning, aderenza, rumorosità e usura.

Se lo pneumatico è stato montato in senso opposto, è indispensabile guidare con maggiore cautela poiché non viene utilizzato correttamente. Prestare particolare attenzione se il fondo è bagnato. Sostituire lo pneumatico appena possibile, oppure montarlo nel senso corretto.

## Interventi successivi al cambio della ruota

- Ricollocare i cappucci delle viti delle ruote.
- Riporre al proprio posto i vari attrezzi usati per la riparazione.
- Se la ruota sostituita non entra nel vano della ruota di scorta, riporla in modo sicuro nel bagagliaio»» pag. 143.
- Controllare la pressione di gonfiaggio della ruota montata appena possibile.
- Nei veicoli con indicatore di controllo della pressione degli pneumatici, modificare la pressione e memorizzarla»» pag. 362.
- Controllare appena possibile la coppia di serraggio delle viti della ruota servendosi di una chiave dinamometrica»» pag. 53. Fino ad allora, guidare con prudenza.
- Far sostituire al più presto possibile la ruota danneggiata.

## Sostituzione delle spazzole

### Posizione di manutenzione del tergicristallo

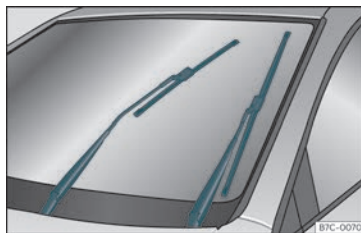

Fig. 40 Tergicristalli in posizione di manutenzione.

Controllare che le spazzole non siano ghiacciate.

Quando i tergicristalli sono in posizione di manutenzione, è possibile sollevare i bracci dei tergicristalli»» fig. 40.

- Chiudere il cofano del vano motore »» pag. 339.
- Accendere e spegnere il quadro.
- Premere brevemente la leva del lavacrystalli verso il basso»» pag. 131 (4).

Prima di mettersi in marcia è necessario abbassare nuovamente i bracci portaspazzole. Quando si aziona la leva dell'impianto tergi-

crystalli, i bracci portaspazzole ritornano alla posizione iniziale.

### Avvertenza

- I bracci si possono rimettere in posizione di manutenzione solo quando il cofano del vano motore è completamente chiuso.
- La posizione di manutenzione risulta utile anche in inverno, per tenere ferma sul parabrezza una copertura di protezione contro il ghiaccio.

## Sostituzione delle spazzole del tergicristallo e del tergilunotto

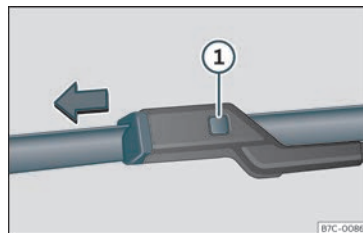

Fig. 41 Sostituzione delle spazzole dei tergicristalli.

Le spazzole dei tergicristalli sono dotate di uno strato di grafite. Lo strato di grafite fa sì



che l'azione di tergitura sul vetro sia silenziosa. Se lo strato è danneggiato, il rumore prodotto durante la rimozione dell'acqua dal vetro aumenta.

Controllare regolarmente lo stato delle spazzole dei tergicristalli. **Quando le spazzole sfregano sul vetro**, se sono deteriorate devono essere sostituite, mentre se sono solo sporche è sufficiente pulirle » ❶.

Se non fosse sufficiente, l'angolo di montaggio dei bracci del tergicristallo può essere corretto. In questo caso, si devono far verificare ed eventualmente regolare in un'officina specializzata.

Se le spazzole dei tergicristalli sono deteriorate devono essere sostituite immediatamente. Possono essere acquistate in officine specializzate.

### Sollevere e abbassare i bracci dei tergicristalli

- Portare i tergicristalli in posizione di manutenzione» pag. 54.
- Afferrare i bracci dei tergicristalli **unicamente** dal punto di fissaggio della spazzola.

### Pulizia delle spazzole dei tergicristalli

- Sollevare i bracci portaspazzole.
- Eliminare con cura la polvere e lo sporco dalle spazzole dei tergicristalli usando un panno morbido.

- Se sono molto sporche, utilizzare con cura una spugna o un panno » ❶.

### Sostituzione delle spazzole dei tergicristalli del parabrezza

- Alzare i bracci portaspazzole.
- Mantenere premuto il tasto di sblocco » fig. 41 ❶ tirando leggermente la spazzola nel senso della freccia.

• Inserire nel braccio portaspazzola una nuova spazzola **della stessa lunghezza e dello stesso tipo** e incastrarla.

- Appoggiare nuovamente i bracci portaspazzole sul parabrezza.

### Sostituzione delle spazzole dei tergicristalli

- Separare il braccio portaspazzola del lunotto posteriore.
- Rimuovere la spazzola dal fissaggio sotto la parte centrale. Durante questa operazione, tenere fermo il braccio portaspazzola.
- Incastrare a pressione la nuova spazzola (della stessa lunghezza e dello stesso tipo) nell'alloggiamento del braccio portaspazzola. A tale scopo, tenere il braccio portaspazzola per l'estremità superiore.
- Ripiegare il braccio portaspazzola e appoggiarlo sul lunotto.

### ⚠ ATTENZIONE

Le spazzole dei tergicristalli consumate o sporche riducono la visibilità e aumentano il rischio di incidenti e lesioni gravi.

- Sostituire sempre le spazzole dei tergicristalli danneggiate o consumate, o che non puliscono in modo soddisfacente il parabrezza.

### ❶ AVVISO

- Se le spazzole sono deteriorate o sporche possono graffiare il parabrezza.
- Se utilizzano prodotti contenenti solventi, spugne ruvide e oggetti appuntiti per pulire le spazzole, lo strato di grafite verrà danneggiato.
- Non pulire mai i vetri con carburante, acetone, diluente o liquidi simili.
- In caso di gelo, controllare che le spazzole dei tergicristalli non siano congelate. In caso di basse temperature, può essere utile parcheggiare il veicolo con i tergicristalli in posizione di manutenzione» pag. 54.

### ❶ AVVISO

- Per evitare di danneggiare il cofano del vano motore e i bracci dei tergicristalli, abbassarli soltanto quando sono in posizione di manutenzione.
- Prima di mettersi in marcia è necessario abbassare sempre i bracci dei tergicristalli.

## Avviamento d'emergenza

### Cavi per l'avviamento d'emergenza

I cavi per l'avviamento di emergenza devono avere una sezione sufficientemente grande.

Se il motore non si mette in moto perché la batteria è scarica, si può utilizzare la batteria di un altro veicolo.

Per l'avviamento di emergenza occorrono dei **cavi conformi alla norma DIN 72553** (vedi indicazioni del produttore). La loro sezione deve essere di almeno 25 mm<sup>2</sup> nel caso di motore a benzina e di almeno 35 mm<sup>2</sup> per il motore diesel.

#### Avvertenza

- Tra i veicoli non deve esserci alcun contatto perché si potrebbe avere un passaggio di corrente già al momento del collegamento dei poli positivi.
- La batteria scarica deve essere collegata correttamente alla rete di bordo.

### Avviamento d'emergenza: descrizione

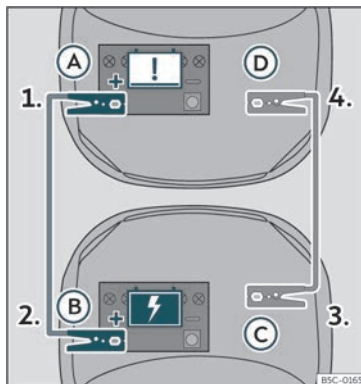









Fig. 42 Schema elettrico per i veicoli con sistema Start/Stop.

### Presenza di collegamento dei cavi per l'avviamento di emergenza

1. Spegner l'accensione di entrambi i veicoli »»» .
2. Collegare un'estremità del cavo di emergenza rosso al polo positivo  del veicolo con la batteria scarica .
3. Collegare l'altra estremità del cavo di emergenza rosso al polo positivo .

della batteria che fornisce la corrente .

4. Collegare un'estremità del cavo nero di emergenza  a un terminale di massa idoneo, a un elemento metallico massiccio avvitato al monoblocco del motore o al monoblocco stesso.
5. Collegare l'altra estremità del cavo di emergenza nero  al monoblocco del motore del veicolo con la batteria scarica oppure a un elemento metallico massiccio annesso al monoblocco e comunque non nelle immediate vicinanze della batteria.
6. Disporre i cavi in modo che non possano rimanere impigliati nei componenti rotanti che si trovano all'interno del vano motore.

### Avviamento

7. Avviare il motore del veicolo che eroga la corrente e lasciarlo al minimo.
8. Accendere poi il motore del veicolo che riceve la corrente e attendere 2 o 3 minuti, finché il motore non inizia a girare.

### Scollegamento dei cavi di emergenza

9. Se gli anabbaglianti sono accesi, prima di scollegare i cavi di emergenza è necessario spegnerli.
10. Sul veicolo il cui motore è stato avviato con i cavi di emergenza si devono

accendere il ventilatore del riscaldamento e lo sbrinatori del lunotto, affinché in fase di stacco dei cavi si possano prevenire eventuali picchi di tensione.

11. Lasciare il motore acceso e staccare i cavi nell'ordine inverso rispetto a quello descritto in precedenza.

Quando si collegano le pinze ai poli, assicurarsi che il contatto metallico sia sufficiente.

Se dopo 10 secondi il motore non si avvia, attendere circa 1 minuto e ripetere l'operazione.

#### ATTENZIONE

- Osservare attentamente le avvertenze quando si effettuano lavori nel vano motore» pag. 339.
- La batteria che fornisce corrente deve avere la stessa tensione (12 V) e all'incirca la stessa capacità (si veda scritta sulla batteria) di quella scarica. In caso contrario potrebbe provocare un'esplosione.
- Non eseguire mai un avviamento se il liquido contenuto nella batteria è congelata: pericolo di esplosione. Una batteria congelata è altrettanto pericolosa perché potrebbe causare lesioni dovute alla fuoriuscita di acido. Se una batteria si è congelata va sostituita.
- Non avvicinare alcuna fonte di calore alla batteria (ad es. luce non schermata o sigar-

rette accese). In caso contrario potrebbe provocare un'esplosione.

- Attenersi alle istruzioni per l'uso fornite dal produttore dei cavi di avviamento di emergenza.
- Non collegare il cavo negativo direttamente al polo negativo della batteria scarica, perché le scintille che si possono creare potrebbero incendiare il gas esplosivo che fuoriesce dalla batteria: pericolo di esplosione.
- Non allacciare il cavo negativo a parti del circuito del carburante o ai tubi dell'impianto dei freni dell'altro veicolo.
- Non toccare le parti non isolate delle pinze. Inoltre il cavo collegato al polo positivo della batteria non deve entrare in contatto con parti del veicolo che conducono corrente perché potrebbe verificarsi un cortocircuito.
- Disporre i cavi in modo che non possano rimanere impigliati nei componenti rotanti che si trovano all'interno del vano motore.
- Non chinarsi sulle batterie. Pericolo di ustioni.

#### Avvertenza

Fra i due veicoli non deve esserci alcun contatto perché potrebbe avere luogo un passaggio di corrente in fase di collegamento dei poli positivi.

## Avviamento a traino e trainare

### Introduzione al tema

**Avviamento a traino del motore** significa avviare un veicolo mentre un altro lo tira.

**Traino** significa tirare con un veicolo un altro che non è nella condizione di circolare.

Rispettare sempre le disposizioni di legge relative all'avviamento a traino e al traino.

**Per ragioni tecniche, non è consentito trainare il veicolo se la sua batteria è scarica. Utilizzare invece l'avviamento di emergenza»» pag. 56.**

Se il veicolo è dotato del sistema Keyless Access, effettuare il traino solo se il quadro è acceso!

La batteria del veicolo si scarica se il traino viene effettuato con il motore spento e il quadro acceso. A seconda dello stato di carica della batteria, la caduta della tensione può essere così elevata che, anche solo dopo alcuni minuti, non potrà funzionare nessun dispositivo elettrico, come ad esempio i lampeggiatori di emergenza. Sui veicoli con sistema Keyless Access, il volante potrebbe bloccarsi »» .

#### ATTENZIONE

Mai trainare un veicolo privo di corrente. »

- Durante il traino non spegnere il quadro con il pulsante di avviamento. In caso contrario, potrebbe inserirsi improvvisamente il blocco elettronico del piantone dello sterzo, rendendo impossibile la guida del veicolo. con conseguente rischio di incidente, lesioni gravi e perdita di controllo del veicolo.
- Se durante il traino il veicolo resta senza corrente, interrompere immediatamente il traino e richiedere l'aiuto di personale specializzato.

### ATTENZIONE

Durante il traino di un veicolo, il comportamento di marcia e la capacità di frenata cambiano considerevolmente. Per ridurre al minimo il rischio di incidente o di lesioni gravi, tenere presenti le seguenti avvertenze:

- Indicazioni per il conducente del trainato:
  - Premere il pedale del freno con molta più forza, poiché il servofreno non funziona. Fare sempre attenzione a non scontrarsi con il veicolo trainante.
  - Occorre esercitare più forza sul volante in quanto il servosterzo non funziona a motore spento.
- Indicazioni per il conducente del veicolo che traina:
  - Accelerare con attenzione e cautela.

- Evitare frenate e manovre brusche.
- Frenare con maggior anticipo rispetto al normale e con maggior delicatezza.

### AVVISO

- Per evitare di danneggiare il veicolo - ad esempio, la vernice - smontare e montare con cautela la copertura e l'occhiello di traino.
- Durante il traino, del carburante incombusto potrebbe penetrare nel catalizzatore e danneggiarlo.

### Indicazioni per l'avviamento a traino

In generale, si dovrebbe evitare di avviare un veicolo a traino. Utilizzare invece l'avviamento di emergenza»» pag. 56.

Per ragioni tecniche **non** è consentito avviare a traino i seguenti veicoli:

- Veicoli con cambio automatico.
- Se la batteria del veicolo è scarica, dato che nei veicoli dotati di sistema di chiusura e avviamento Keyless Access lo sterzo resta bloccato e non è possibile disinserire il freno di stazionamento elettronico né rilasciare il blocco elettronico del piantone dello sterzo, nel caso in cui essi siano inseriti.

- Quando la batteria è scarica, le centraline del motore potrebbero non funzionare correttamente.

Se, nonostante questo, fosse necessario avviare il veicolo a traino (solo in caso di cambio manuale):

- Prima della partenza mettere la 2<sup>a</sup> o la 3<sup>a</sup> marcia.
- Tenere premuto il pedale della frizione.
- Accendere il quadro e i lampeggiatori di emergenza di entrambi i veicoli.
- Quando i due veicoli sono in movimento, rilasciare il pedale della frizione.
- Appena il motore si avvia, premere il pedale della frizione e disinserire la marcia per evitare di urtare il veicolo trainante.

### AVVISO

- Si tenga presente che, con l'avviamento a traino, del carburante incombusto potrebbe penetrare nel catalizzatore e danneggiarlo.
- Il tratto da trainare per avviare il motore non deve superare i 50 m. In caso contrario, esiste il pericolo di danneggiare il catalizzatore.

### Avvertenza

È possibile effettuare l'avviamento a traino solo se il freno di stazionamento

elettronico e, nei casi opportuni, il blocco elettronico del piantone dello sterzo sono disinseriti. Qualora il veicolo resti senza corrente o si verifichi un guasto al sistema elettrico, occorrerà, se necessario, accendere il motore servendosi dell'avviamento di emergenza per sbloccare il freno di stazionamento elettronico e il blocco elettronico del piantone dello sterzo.

## Indicazioni per il traino

Il traino di un veicolo richiede una certa perizia ed esperienza, soprattutto se si utilizza un cavo di traino. Entrambi i conducenti dovrebbero conoscere bene le difficoltà implicite nel traino. Per tale motivo, i conducenti inesperti dovrebbero astenersi dall'eseguire operazioni di questo tipo.

Durante il traino, avere sempre cura di non creare delle trazioni o delle scosse troppo violente. In manovre di traino su strade disestate sussiste sempre il pericolo che gli elementi di fissaggio vengano sottoposti a sollecitazioni eccessivamente forti.

Durante il traino, il veicolo trainato può segnalare il cambio di direzione anche se sono accesi i lampeggiatori di emergenza. Per tale operazione, azionare la corrispondente leva degli indicatori di direzione e degli abbaglianti con il quadro acceso. Durante questo periodo di tempo i lampeggiatori di emer-

genza rimangono spenti. Appena la leva degli indicatori di direzione e degli abbaglianti torna in posizione base, i lampeggiatori di emergenza si attivano di nuovo automaticamente.

### Conducente del veicolo trainato:

- Lasciare il quadro acceso affinché lo sterzo non resti bloccato, sia possibile disinserire il freno di stazionamento elettronico e i lampeggiatori e i tergicristalli possano funzionare.
- Occorrerà esercitare più forza al volante, in quanto il servosterzo non funziona a motore spento.
- Premere il pedale del freno con molta più forza, poiché il servofreno non funziona. Evitare di urtare il veicolo trainante.
- Osservare le informazioni e le indicazioni del manuale delle istruzioni del veicolo da trainare.

### Conducente veicolo trainante:

- Accelerare con attenzione e cautela. Evitare manovre brusche.
- Frenare con maggior anticipo e con più delicatezza rispetto al solito.
- Osservare le informazioni e le indicazioni del manuale delle istruzioni del veicolo trainato.

### Cavo o asta di traino

L'asta di traino rappresenta il modo più sicuro di effettuare il traino e previene possibili danni al veicolo. Il cavo di traino si dovrà utilizzare solo se non si dispone di un'asta di traino.

Per evitare di danneggiare i veicoli, il cavo di traino dovrà essere elastico. Si consiglia perciò di usare una fune in fibra sintetica o in materiale elastico simile.

Fissare la fune o l'asta di traino unicamente agli appositi ganci o al dispositivo di traino.

Se il veicolo è **dotato di un dispositivo di traino di serie, il traino potrà essere effettuato solo** con una barra di traino progettata appositamente per il montaggio su un gancio a testa sferica» pag. 306.

### Quando è necessario trainare il veicolo:

Verificare se il veicolo può essere trainato » pag. 60, Casi in cui non è consentito il traino del veicolo.

La vettura può essere trainata sia con un cavo che con una barra di traino. Il traino può inoltre essere effettuato sollevando il retrotreno o l'avantreno.

- Accendere il quadro.
- Portare la leva selettoria in posizione **N** » pag. 230.
- Evitare il traino del veicolo a una velocità superiore a 50 km/h (30 mph).

- Evitare il traino del veicolo per distanze superiori a 50 km.
- Se si utilizza un carro attrezzi, i veicoli con cambio automatico possono essere trainati solo con le ruote anteriori sollevate.

### Traino di veicoli a trazione integrale (4Drive)

I veicoli a trazione integrale (4Drive) possono essere trainati con un'asta o un cavo di traino. Se il veicolo viene trainato con l'asse anteriore o posteriore sollevato, occorre spegnere il motore, altrimenti si potrebbe danneggiare la trasmissione.

### Casi in cui non è consentito il traino del veicolo

- Se, a causa di un guasto, il cambio rimane senza lubrificante.
- Se la batteria è scarica, dato che in tal caso lo sterzo resta bloccato e potrebbe risultare impossibile disinserire il freno di stazionamento elettronico o rilasciare il blocco elettronico del piantone dello sterzo.
- Se si devono percorrere più di 50 km.
- Se, ad esempio, dopo un incidente, non è possibile sterzare senza riscontrare problemi alle ruote o al funzionamento dello sterzo.

### Quando il veicolo deve trainare un altro veicolo:

- Rispettare le disposizioni di legge.

- Osservare le indicazioni del manuale di istruzioni sul traino di veicoli.

#### ⓘ AVVISO

Se, a causa di un'anomalia, il cambio non viene lubrificato a sufficienza, la vettura va trainata con le ruote motrici sollevate e possibilmente da un carro attrezzi.

#### ⓘ Avvertenza

È possibile trainare il veicolo soltanto se il freno di stazionamento elettronico e il blocco elettronico del piantone dello sterzo sono disinseriti. Se il veicolo resta senza corrente o si verifica un guasto al sistema elettrico, occorrerà, se necessario, accendere il motore servendosi dell'avviamento di emergenza»» pag. 56 per sbloccare il freno di stazionamento elettronico e rilasciare il blocco elettronico del piantone dello sterzo.

### Occhiello di traino anteriore



Fig. 43 Sul lato destro del paraurti anteriore: estrarre il coperchio.

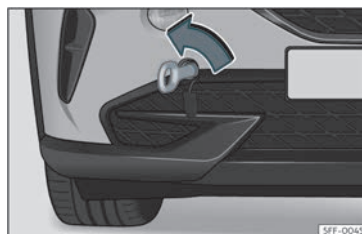

Fig. 44 Paraurti anteriore destro: occhiello di traino avvitato.

L'alloggiamento dell'occhiello di traino avvitabile si trova sul lato destro del paraurti anteriore, dietro a uno sportellino»» **fig. 43**.

L'occhiello di traino deve essere sempre presente sul veicolo.

Osservare le indicazioni per il traino  
»» pag. 59.

### Montaggio dell'occhiello di traino anteriore

- Prendere l'occhiello di traino dagli attrezzi di bordo del bagagliaio»» pag. 46.
- Togliere il coperchietto premendolo in basso e lasciarlo agganciato al veicolo »» fig. 43.
- Avvitare l'occhiello di traino nell'alloggiamento, ruotandolo fino in fondo **in senso antiorario**»» fig. 44 »» ❶. Utilizzare un oggetto idoneo per avvitare completamente e saldamente l'occhiello di traino nel suo alloggiamento.
- Al termine delle operazioni di traino, svitare l'occhiello **in senso orario** con un oggetto idoneo.
- Riposizionare il coperchietto e premere sul lato destro finché la linguetta non si incastra nei paraurti.
- Se necessario, pulire l'occhiello e riposizionarlo nel bagagliaio insieme agli altri attrezzi di bordo.

#### ❶ AVVISO

L'occhiello di traino deve essere sempre avvitato completamente e saldamente. In caso contrario, potrebbe uscire dal proprio alloggiamento durante l'avviamento a traino o il traino stesso.

### Occhiello di traino posteriore

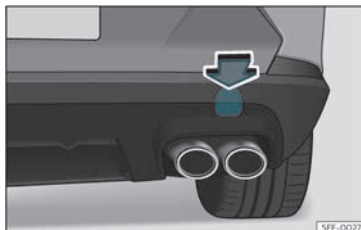

Fig. 45 Sul lato destro del paraurti posteriore: estrarre il coperchio.

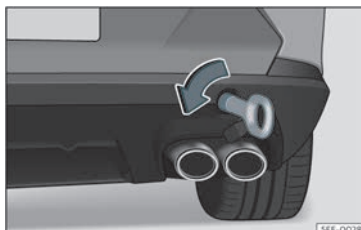

Fig. 46 Sul lato destro del paraurti posteriore: occhiello di traino avvitato.

L'alloggiamento dell'occhiello di traino avvitabile è situato sul lato destro del paraurti posteriore, dietro a un coperchio»» fig. 45.

I veicoli dotati di serie di un dispositivo di traino **non** dispongono di un alloggiamento

per l'occhiello di traino avvitabile dietro al coperchio. In questo caso, occorre estrarre o montare il gancio a testa sferica e utilizzarlo per il traino»» pag. 306, »» ❶.

Osservare le indicazioni per il traino  
»» pag. 59.

### Montaggio dell'occhiello di traino posteriore (veicoli senza dispositivo di traino di serie)

- Prendere l'occhiello di traino dagli attrezzi di bordo del bagagliaio»» pag. 46.
- Per sbloccarlo, premere sull'area superiore del coperchio»» fig. 45.
- Estrarre il coperchio e lasciarlo agganciato al veicolo.
- Avvitare l'occhiello di traino nell'alloggiamento, ruotandolo fino in fondo **in senso antiorario**»» fig. 46 »» ❶. Utilizzare un oggetto idoneo per avvitare completamente e saldamente l'occhiello di traino nel suo alloggiamento.
- Al termine delle operazioni di traino, svitare l'occhiello **in senso orario** con un oggetto idoneo.
- Riposizionare il coperchietto e premere finché la linguetta non si incastra nei paraurti.
- Se necessario, pulire l'occhiello e riposizionarlo nel bagagliaio insieme agli altri attrezzi di bordo.

»»

**ⓘ AVVISO**

- L'occhiello di traino deve essere sempre avvitato completamente e saldamente. In caso contrario, potrebbe uscire dal proprio alloggiamento durante l'avviamento a traino o il traino stesso.
- Se il veicolo è dotato di serie un dispositivo di traino, il traino potrà essere effettuato solo con un'asta di traino progettata appositamente per il montaggio su un gancio a testa sferica. Se si utilizza un'asta di traino non idonea, si potrebbero danneggiare sia il gancio a testa sferica che il veicolo. In questo caso si raccomanda di utilizzare un cavo di traino.

## Fusibili e lampadine

### Fusibili

#### Introduzione al tema

Normalmente, un fusibile può essere assegnato a diversi dispositivi. Al contrario, è possibile che a un dispositivo corrispondano diversi fusibili.

Sostituire i fusibili solo dopo aver eliminato la causa del problema. Far controllare l'impianto elettrico qualora un fusibile nuovo si bruciasse dopo poco tempo.

**⚠ ATTENZIONE**

L'alta tensione dell'impianto elettrico può provocare scariche e gravi ustioni, causando addirittura la morte!

- Non toccare mai i cavi elettrici dell'impianto di accensione.
- Raccomandiamo di non provocare cortocircuiti nell'impianto elettrico.

**⚠ ATTENZIONE**

L'uso di fusibili non idonei o riparati, così come la realizzazione di un ponte in un circuito senza fusibili, può provocare un incendio e gravi lesioni.

- Non utilizzare fusibili con un valore maggiore. Sostituirli con altri dallo stesso am-

peraggio (stesso colore e scritta) e dimensione.

- Non sostituire mai i fusibili con barrette metalliche, graffette e oggetti analoghi.

**ⓘ AVVISO**

- Per non danneggiare l'impianto elettrico del veicolo, prima della sostituzione di un fusibile spegnere il quadro, le luci e gli altri dispositivi elettrici.
- Proteggere la scatola dei fusibili onde evitare l'ingresso di sporcizia o umidità, poiché potrebbero danneggiare l'impianto elettrico.

**ⓘ Avvertenza**

- Un dispositivo elettrico può disporre di più fusibili.
- In alcuni casi, un solo fusibile controlla più dispositivi elettrici.
- Nel veicolo sono presenti altri fusibili oltre a quelli indicati in questo capitolo.



## Fusibili all'interno del veicolo



Fig. 47 Sul cruscotto, lato del conducente: coperchio della scatola dei fusibili.

### Aprire e chiudere la scatola dei fusibili situata sotto il cruscotto

- **Aprire:** abbassare la copertura»» fig. 47.
- **Chiudere:** alzare la copertura fino a far scattare l'innesto.

### Distinzione per colore dei fusibili situati sotto il cruscotto

Colore	Amperaggio
Marrone chiaro	5
Marrone	7,5
Rosso	10
Azzurro	15
Giallo	20

Colore	Amperaggio
Bianco o trasparente	25
Verde	30
Arancione	40

### ⓘ AVVISO

- Smontare i coperchi delle scatole dei fusibili e rimontarli correttamente per evitare problemi al veicolo.
- Proteggere le scatole dei fusibili aperte per evitare l'ingresso di sporco o umidità. Lo sporco e l'umidità nelle scatole dei fusibili possono causare danni all'impianto elettrico.

## Fusibili nel vano motore

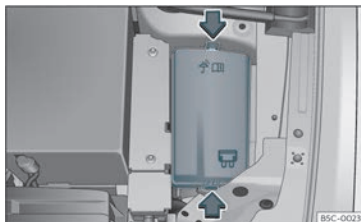

Fig. 48 Nel vano motore: coperchio della scatola dei fusibili.

### Apertura della scatola dei fusibili nel vano motore

- Aprire il cofano del vano motore ▲ »» pag. 339.
- Premere le linguette di blocco per sbloccare il coperchio della scatola dei fusibili »» fig. 48.
- Estrarre il coperchio verso l'alto.
- Per **montare** il coperchio, posizionarlo sopra la scatola dei fusibili. Premere le linguette verso il basso finché viene emesso un "clic".

## Sostituire un fusibile bruciato

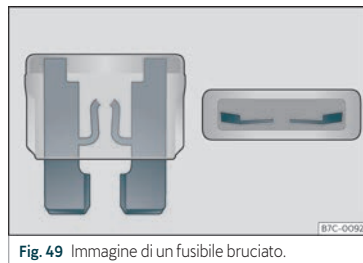

Fig. 49 Immagine di un fusibile bruciato.

### Operazioni preliminari

- Spegner il quadro, le luci e tutti i dispositivi elettrici.
- Aprire la scatola dei fusibili corrispondente »» pag. 63, »» pag. 63. »

### Riconosci un fusibile bruciato

I fusibili bruciati si riconoscono dal fatto che la striscia metallica è fusa»» fig. 49 .

- Mediante una lanterna, illuminare il fusibile per verificare se è bruciato.

### Sostituzione di un fusibile

- Estrarre il fusibile.
- Sostituire il fusibile bruciato con un nuovo fusibile avente amperaggio *identico* (stesso colore e stessa incisione) e dimensioni *identiche*.
- Ricollocare la copertura o chiudere il coperchio della scatola dei fusibili.

### Schema di collegamento dei fusibili

#### Dotazione di fusibili nell'abitacolo

N°	Utilizzatori/Ampere	
3	Rimorchio	25
4	SCR, Adblue	20
5	Leva cambio automatico	25
6	Luce abitacolo	30
8	Tettuccio apribile	20
7	Riscaldamento dei sedili	30
9	Porta sinistra	30

N°	Utilizzatori/Ampere	
11	Rimorchio	15
12	Luci lato destro	40
13	Chiusura centralizzata	40
14	Beats Audio CAN e MOST.	30
16	Airbag	7,5
17	SCR, relè motore 1.5	10
18	KESY	7,5
19	Quadro strumenti	7,5
20	Connectivity Box	7,5
21	Telecamera posteriore	7,5
24	Centralina 4x4 Haldex	15
25	Cinture anteriori RGS+EBSS	25
26	Porta destra	30
27	Cinture anteriori RGS+EBSS	25
28	PHEV. Disconnessione del sistema ad alta tensione per le attività di soccorso. Identificazione mediante un'etichetta gialla	10
29	Rimorchio	15
30	Radio	30
31	Rimorchio	25
34	Presa 230V	30

N°	Utilizzatori/Ampere	
35	Luci lato sinistro	40
36	Ventola del climatizzatore	40
37	Portellone elettrico	30
39	Volante riscaldato	10
40	Avvisatore acustico allarme	7,5
41	Gateway	7,5
42	Leva cambio automatico	7,5
43	Pannello di controllo del climatizzatore/riscaldamento, riscaldamento del lunotto posteriore, compressore AA	10
44	Diagnosi, commutatore del freno a mano, interruttore delle luci, luce di retromarcia, illuminazione interna, sottoporta illuminato	7,5
45	Piantone dello sterzo	7,5
46	Display Radio	7,5
47	Modalità di guida	10
48	USB	7,5
52	Presa 12V	20
58	Sensori di parcheggio, centralina del sistema di controllo per il parcheggio, telecamera frontale, radar	7,5
59	Interruttore retromarcia, sensore clima, specchietto elettrocromatico	7,5

## Fusibili e lampadine

N°	Utilizzatori/Ampere	
60	Diagnosi, centralina fari, regolafari	7,5
61	Motorino di avviamento, sensore della frizione	7,5
65	Amplificatore audio	10
66	Tergilunotto	15
67	Lunotto termico	30

### Fusibile ad aria/Ampere

Prese di corrente posteriori da 230 V	30
Sedile elettrico conducente	15

### Schema di collegamento dei fusibili nel porta-fusibili del vano motore

N°	Utilizzatori/Ampere	
2	Centralina motore	7,5
3	Centralina pompa della benzina, CNG	7,5/10/20
4	Faro anteriore sinistro	15
5	Faro anteriore destro	15
7	Pompa cambio automatico	30
8	Servofreno	40
9	Clacson	15
10	Tergicristalli anteriore	30

N°	Utilizzatori/Ampere	
11	Clima PHEV	7,5
12	Centralina cambio automatico	15/30
13	Centralina dell'ESP	25
14	Standheizung	20
15	Centralina dell'ESP	40
16	PHEV, Unità cambio automatico	
17	PTC	40
18	PTC	40
20	Differenziale elettronico anteriore	15
21	Centralina motore	7,5
22	Motorino d'avviamento	30
23	Centralina del motore (diesel/benzina)	15
24	Sensori motore	7,5/10
25	Sensori motore	7,5/10
26	Alimentazione motore	7,5/10
27	Sonda Lambda	10/15
28	Motore	10/20
29	Centralina pompa della benzina	15/20/30
30	Pompa di pressione 1.0	10
33	PTC	40

### Avvertenza

- Nel veicolo sono presenti altri fusibili oltre a quelli indicati in questo capitolo. Tali fusibili devono essere sostituiti esclusivamente presso un'officina specializzata.
- Le posizioni non occupate da alcun fusibile non compaiono nelle tabelle.
- Alcuni degli allestimenti rappresentati nelle tabelle sono disponibili solo per determinati modelli o sono optional disponibili su richiesta.
- La tabelle riportate sopra sono aggiornate alla chiusura redazionale e sono soggette a modifiche.

## Sostituzione delle lampadine

### Sostituzione delle lampadine

#### Fari full-LED

I fari full-LED implementano tutte le funzioni luminose (luci diurne, posizione, indicatori di direzione, anabbaglianti, abbaglianti) con diodi elettroluminescenti (LED) come sorgente luminosa.

I fari Full-LED sono stati progettati per durare tutta la vita del veicolo e le fonti luminose non sono sostituibili. In caso di guasto del faro, rivolgersi a un'officina autorizzata per la sostituzione. »

**Fari fendinebbia, luci posteriori, luce targa, indicatori di direzione laterali e stop supplementare**

Poiché sono lampade a LED, la sostituzione deve essere effettuata presso un centro di assistenza tecnica.



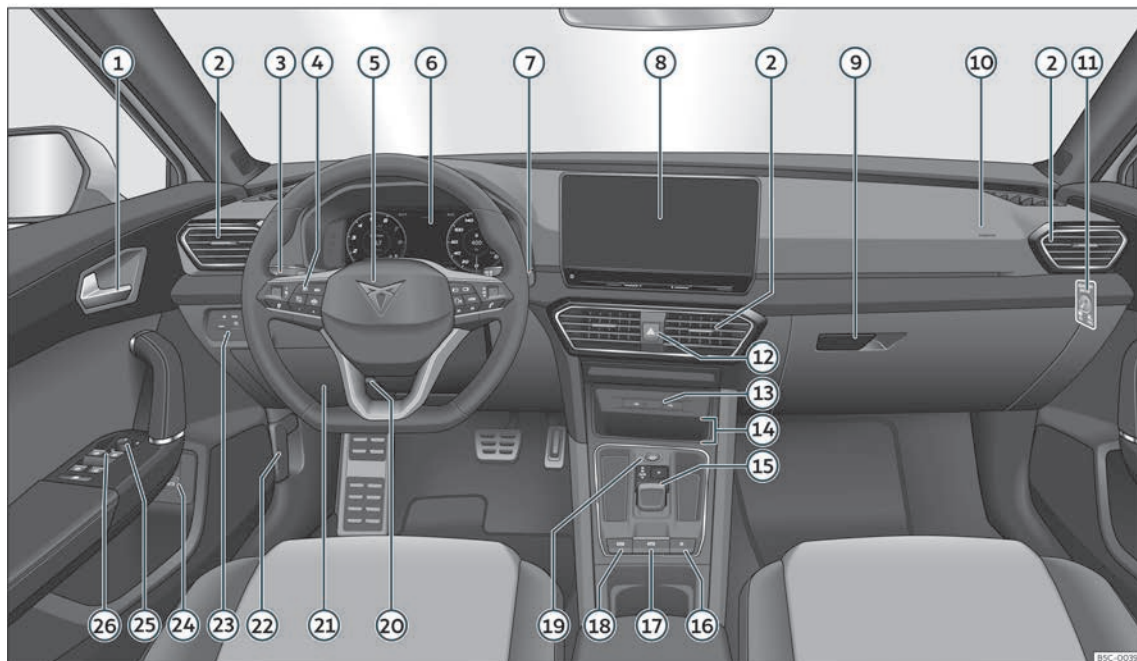

Fig. 50 Postazione di guida.

B5C-0039

## Comando

### Posto di guida

### Vista interna

#### Quadro generale

①	Maniglia della porta	
②	Bocchette di ventilazione	162
③	Leva di comando per:	
	– Indicatori di direzione e abbaglianti	123
④	Interruttori per:	
	– Sistemi di assistenza per il conducente	89
	– Computer di bordo	88
	– Comando per radio, telefono, navigatore e sistema di comando vocale	97
⑤	Volante con clacson e	
	– Airbag lato conducente	28
	– Pulsanti a slitta tiptronic (cambio automatico)	232
⑥	Quadro strumenti	70
⑦	Leva di comando per:	
	– Impianto tergilavacrystalli	131
	– Impianto tergilavalunotto	131
	– Computer di bordo	76
⑧	Sistema Infotainment	171
⑨	Vano portaoggetti	152
⑩	Airbag del passeggero anteriore	28
⑪	Interruttore degli airbag del passeggero	29
⑫	Lampeggiatori di emergenza	127
⑬	Porte USB tipo C	216
⑭	Connectivity Box*	215
⑮	In base all'equipaggiamento:	
	– Cambio manuale	229
	– Cambio automatico DSG	230
⑯	Interruttore chiusura centralizzata	103
⑰	Interruttore del freno di stazionamento elettronico	280
⑱	Interruttore dell'Auto Hold	281
⑲	Pulsante di avviamento	218
⑳	Piantone sterzo regolabile	16
㉑	Scatola portafusibili	62
㉒	Sbloccaggio del cofano vano motore	340
㉓	Comando per l'illuminazione e lo sbrinamento dei vetri	121
㉔	Tasto per aprire il portellone posteriore	113



#### Avvertenza

- Alcuni degli strumenti indicati sono disponibili solo per determinati modelli o sono optional disponibili a richiesta.
- Nelle vetture con volante a destra\* la disposizione dei comandi è in parte diversa da quella rappresentata nella» pag. 68. I numeri di riferimento dei comandi sono però gli stessi.

㉕	Comando di regolazione elettrica degli specchietti retrovisori esterni	134
㉖	Alzacristalli elettrico	117

## Strumentazione e spie di controllo

### Quadro strumenti

#### Introduzione al tema

Dopo aver avviato il motore con la batteria a 12 V profondamente scarica o appena sostituita, è possibile che alcune impostazioni del sistema (come l'ora, la data, le impostazioni personalizzate di comfort e le programmazioni) si siano modificate o cancellate. Verificare e correggere le impostazioni quando la batteria sarà sufficientemente carica.

#### **ATTENZIONE**

Qualsiasi distrazione può provocare un incidente con conseguente rischio di lesioni.

- Non toccare i comandi del quadro strumenti durante la guida.
- Al fine di ridurre il rischio di provocare incidenti e causare lesioni personali, effettuare la regolazione delle indicazioni del display del quadro strumenti e del display del sistema indicatore solo a veicolo fermo.



## Cruscotto digitale (Digital Cockpit)

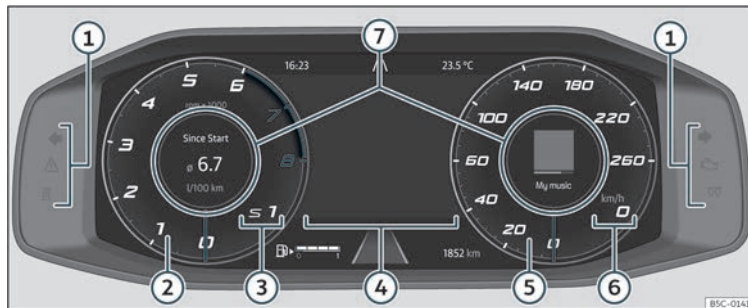

Fig. 51 Digital Cockpit nella plancia (visualizzazione classica).

Spiegazioni sugli strumenti:

- ① **Spie di controllo e avvertimento**  
»» pag. 89
- ② **Contagiri.** Numero di giri al minuto a motore avviato»» pag. 83.
- ③ **Marcia inserita o posizione della leva selettoria selezionata attualmente**
- ④ **Indicazioni sul display»» pag. 73**
- ⑤ **Tachimetro**
- ⑥ **Indicatore digitale della velocità**
- ⑦ **Profili informativi»» pag. 71.**

Il SEAT Digital Cockpit è un quadro strumenti digitale con display TFT a colori ad alta risoluzione. Dispone di 5 visualizzazioni accessibili tramite il tasto **VIEW** del volante multifunzione. Selezionando diversi profili informativi, è possibile visualizzare indicazioni aggiuntive rispetto a quelle mostrate dagli strumenti circolari classici, come ad esempio i dati multimediali, di navigazione o di viaggio.



Le 6 visualizzazioni sono:

- Classica
- Dynamic
- Sistemi di assistenza

- Navigazione\*
- Notte
- CUPRA

In tutte le visualizzazioni, sul display verranno visualizzate informazioni su audio, telefono, dati di viaggio, stato del veicolo, navigazione<sup>1)</sup> e assistenti alla guida<sup>1)</sup>.

#### Profili informativi

Utilizzando i tasti  /  del volante multifunzione, è possibile navigare tra le varie informazioni contenute nel Digital Cockpit. »

<sup>1)</sup> A seconda della versione.

Sulla sinistra sono riportate informazioni sullo stato del veicolo, sui dati di marcia e sugli assistenti.

Sulla destra vengono visualizzate le informazioni relative a audio, telefono, bussola\* e manovre di navigazione\*.

A seconda della visualizzazione nell'**area centrale** del Digital Cockpit verranno visualizzate le informazioni su:

- **Visualizzazione Classic e Dynamic:** Dati iniziali, data, distanza percorsa e autonomia. Girando la rotella destra del volante multifunzione: mappa di navigazione\*, segnaletica stradale\*, dati di marcia (premendo **OK** si alternano le diverse memorie).
- **Visualizzazione Assistenti:** L'accesso avviene premendo il tasto  o il tasto **VIEW** del volante multifunzione. Girando la rotella destra del volante multifunzione si visualizzano i diversi assistenti; premere **OK** per selezionare l'assistente desiderato.
- **Visualizzazione Navigazione:** Premendo il tasto **OK** del volante multifunzione e quindi girando la rotella è possibile ingrandire o ridurre la mappa. Se si preme nuovamente il tasto **OK** la mappa torna alla scala automatica.
- **Visualizzazione notturna:** La velocità viene visualizzata in formato digitale.
- **Visualizzazione CUPRA:** Vengono visualizzati l'orologio, i giri e la velocità.

### Visualizzazione classica

Le lancette del numero di giri e del tachimetro compaiono a lunghezza intera premendo a lungo il del tasto **VIEW** del volante multifunzione, indipendentemente dal menu nella zona centrale»» **fig. 51**.

Con un'altra pressione prolungata sul tasto **VIEW** si ritorna alla visualizzazione precedenti.

**Oppure** cercare nel menu del quadro strumenti l'opzione **X Chiudi** con la rotella destra del volante multifunzione, quindi premere **OK**.

### Informazioni che possono comparire nell'area centrale del tachimetro del Digital Cockpit

- Audio
- Telefono
- Bussola\*
- Istruzioni di navigazione (\* premendo la freccia a destra del volante multifunzione vengono visualizzate le ultime destinazioni)
- Misuratore di forza G.
- **X > OK** (chiude la visualizzazione classica).

### Informazioni che possono comparire nell'area centrale del contagiri del Digital Cockpit

- Consumo e consumo medio. Premere la freccia a sinistra del volante multifunzione per alternare le diverse memorie dei dati di marcia.
- Autonomia (livello di carburante nel serbatoio).
- Temperatura dell'olio lubrificante e del liquido di raffreddamento
- Velocità media. Premere la freccia a sinistra del volante multifunzione per alternare le diverse memorie dei dati di marcia.
- Altri dati di marcia: km percorsi e tempo di guida. Premere la freccia a sinistra del volante multifunzione per alternare le diverse memorie dei dati di marcia.
- Assistenti.
- Potenza e coppia motore.
- **X > OK** (chiude la visualizzazione classica).

### Visualizzazione CUPRA

Ruotando la manopola destra sul volante multifunzione, le informazioni che appaiono nell'area centrale del contagiri sono:

- Velocità.
- Cronometro.

All'esterno della sfera contagiri le informazioni che appaiono sono:

- A destra: misuratore di forza G.

- A sinistra: potenza e coppia motore.

### Cruscotto digitale (Digital Cockpit)

✓ Valido per: veicoli ibridi

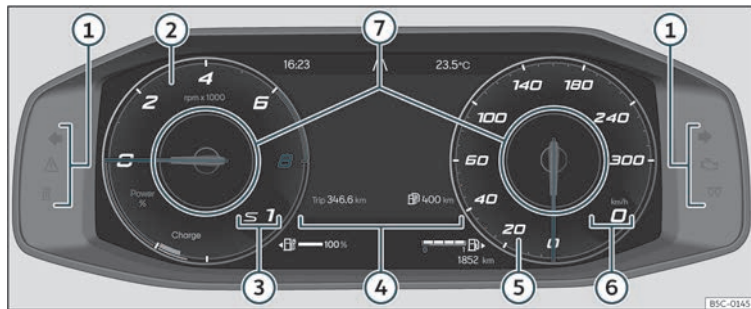

Fig. 52 Digital Cockpit nella plancia (visualizzazione classica).

Spiegazioni sugli strumenti»» fig. 52:

- 1 Spie di controllo e avvertimento »» pag. 89
- 2 Contagiri e Powermeter. Numero di giri al minuto a motore avviato»» pag. 84 .
- 3 Marcia inserita o posizione della leva selettoria selezionata attualmente
- 4 Indicazioni sul display»» pag. 73
- 5 Tachimetro
- 6 Indicatore digitale della velocità

7 Profili informativi»» pag. 71 .

### Indicazioni sul display

Possibili indicazioni sul display del quadro strumenti

Nel display del quadro strumenti possono essere visualizzate informazioni diverse a seconda dell'allestimento del veicolo:

- Porte, cofano del vano motore e cofano del bagagliaio aperti

- Messaggi di avvertenza e di informazioni
- Contachilometri
- Orologio»» pag. 83
- Indicazioni della radio e del sistema di navigazione
- Indicazioni del telefono
- Temperatura esterna
- Indicazione della bussola
- Posizioni del selettore

»

- Consigli di guida (modalità Tiptronic) >>> pag. 236
- Autonomia combinata (veicoli ibridi) >>> pag. 74
- Indicazione dei dati del viaggio (indicatore multifunzione) e menu per configurare diverse impostazioni >>> pag. 75
- Indicatore degli intervalli di manutenzione >>> pag. 86
- Segnale di avvertimento velocità eccessiva >>> pag. 76
- Avvertimento di velocità eccessiva per i pneumatici da neve
- Indicazione dello stato del sistema Start/Stop >>> pag. 226
- Segnali rilevati dal sistema di riconoscimento della segnaletica stradale e avviso di superamento della velocità massima consentita\* >>> pag. 79
- Indicazione dello stato di gestione attiva dei cilindri (ACT®) >>> pag. 242
- Guida a basso consumo 
- Lettere distintive del motore (LDM)
- Indicazioni del sistema di assistenza alla guida >>> pag. 244
- Copyright

### Porte, cofano del vano motore e cofano del bagagliaio aperti

Dopo aver sbloccato il veicolo e durante la marcia, sul display del quadro strumenti viene visualizzato se una delle porte, il cofano del vano motore o il cofano del bagagliaio sono aperti e in tal caso viene emesso anche un segnale acustico. La rappresentazione varia in funzione della versione del quadro strumenti.

### Posizioni della leva selettoria (cambio a doppia frizione DSG®)

La posizione attuale della leva selettoria compare sia accanto alla leva selettoria stessa che sul display del quadro strumenti. Quando la leva è in posizione **D/S**, oppure in posizione tiptronic, sul display del quadro strumenti viene visualizzata la marcia inserita in ogni momento.

### Indicatore della temperatura esterna

Se la temperatura esterna è inferiore a ca. +4 °C (+39 °F), nell'indicatore della temperatura esterna si accende anche il "simbolo del cristallo di ghiaccio" ❄. Questo simbolo rimane acceso finché la temperatura esterna non supera i +6 °C (+43 °F) >>> .

A veicolo fermo, con il riscaldamento automatico acceso o quando si circola a velocità molto bassa, la temperatura esterna indicata può risultare leggermente maggiore rispetto

a quella reale a causa del calore irradiato dal motore.

Il margine di misurazione è compreso fra -45 °C (-49 °F) e +76 °C (+169 °F).

### Marcia consigliata

Durante la guida, sul display del quadro strumenti può essere visualizzata la marcia consigliata per risparmiare carburante >>> pag. 236.

### Contachilometri

Il *contachilometri totale* indica i chilometri percorsi complessivamente dal veicolo.

Il *contachilometri parziale (trip)* indica i chilometri percorsi dall'ultimo azzeramento.

Per reimpostare il contachilometri parziale (**trip**) su 0:

- In **Dati di marcia** selezionare **trip**.
- Premere il tasto **OK** sul volante multifunzione per circa 2 secondi.

### Indicatore di autonomia combinata (veicoli ibridi)

Il valore visualizzato viene calcolato e aggiornato in base allo stile di guida. Pertanto, l'autonomia può variare anche quando il serbatoio del carburante è pieno e la batteria ad alta tensione è completamente carica.

L'autonomia può aumentare riducendo o disattivando i sistemi di comfort, ad es. la climatizzazione o riscaldamento dei sedili.

### Avvertimento di velocità eccessiva per i pneumatici da neve

In caso di superamento della velocità massima impostata, ciò verrà indicato sul display del quadro strumenti»» pag. 75.

Nel sistema infotainment è possibile impostare le segnalazioni della velocità tramite il tasto di funzione  > **Esterno** > **Pneumatici** »» pag. 96.

### Indicazione della bussola

In base all'allestimento, con il quadro acceso viene indicata sul display del quadro strumenti la direzione in cui si sta circolando per mezzo di un simbolo, ad esempio NO per nord-ovest.

Quando il sistema infotainment è acceso e non è attiva la navigazione guidata, compare anche la rappresentazione grafica di una bussola.

### Guida a basso consumo \*

A seconda dell'equipaggiamento, durante la marcia, sul display del quadro strumenti viene visualizzata l'indicazione  quando il veicolo si trova in stato di basso consumo grazie alla gestione attiva dei cilindri (ACT®)\* »» pag. 242.

### Lettere distintive del motore (LDM)

- Vedere il menu Service»» pag. 76.

### Copyright

Testo legale sui diritti di proprietà e d'autore del cruscotto.

### **ATTENZIONE**

Anche se la temperatura esterna è al di sopra del punto di congelamento, potrebbe esservi presenza di ghiaccio su strade e ponti.

- Il "simbolo del cristallo di ghiaccio" indica un possibile pericolo di gelo.
- A temperature esterne superiori a +4 °C (+39 °F) potrebbe esservi presenza di ghiaccio anche in assenza del "simbolo del cristallo di ghiaccio" acceso.
- Il sensore della temperatura esterna esegue una misurazione orientativa.

### **Avvertenza**

- Esistono diversi quadri strumenti, per cui le versioni e le indicazioni sul display possono variare. Nel caso dei display privi di visualizzazione di messaggi informativi o di avvertenza, le segnalazioni al conducente sono effettuate esclusivamente per mezzo delle spie.
- Alcune indicazioni del display del quadro strumenti possono essere nascoste a causa

di avvenimenti improvvisi, ad esempio una chiamata in arrivo.

- In base all'equipaggiamento, alcune regolazioni e indicazioni possono essere effettuate o visualizzate anche nel sistema infotainment.
- In presenza di diversi avvertimenti, i simboli corrispondenti si accenderanno in successione per alcuni secondi. I simboli resteranno accesi finché non ne sarà stata eliminata la causa.
- Se, quando viene acceso il quadro, vengono visualizzati avvertimenti su anomalie esistenti, è possibile che non si possano effettuare regolazioni né mostrare informazioni con le modalità descritte. In questo caso, recarsi in un'officina specializzata per le opportune riparazioni.

## Menu del quadro strumenti

Il numero dei menu e delle indicazioni informative disponibili varia in base al sistema elettronico e all'equipaggiamento del veicolo.

Alcune opzioni del menu possono essere aperte solo a veicolo fermo.

- **Dati di viaggio**»» pag. 76
- **Assistenti.**
  - Front Assist on/off»» pag. 252
  - ACC (solo visualizzazione)»» pag. 257

- Assistente di mantenimento corsia on/off» pag. 264
- Travel Assist On/Off» pag. 267
- Side Assist On/Off» pag. 271
- **Navigazione.**
- **Audio.**
- **Telefono.**
- **Stato del veicolo»» pag. 77**

## Menu Service

Nel menu Service è possibile effettuare diverse impostazioni in base all'allestimento.

### Aprire il menu Service

- Nella **visuale Classica**, andare alla schermata dei dati iniziali e premere il tasto **OK** del volante multifunzione per circa 5 secondi, quindi rilasciarlo.
- Quindi viene visualizzato il menu **Elenco di configurazione**, in cui è possibile scegliere tra **Menu service** oppure **Selezione visualizzazione** dove attivare o disattivare le visualizzazioni del quadro strumenti.

### Azzerare l'indicatore delle scadenze di manutenzione

Selezionare il menu **Service** e seguire le indicazioni sul display del quadro strumenti.

### Azzerare il cambio dell'olio

Selezionare il menu **Resettare. Cambio dell'olio** seguire le istruzioni sul display del quadro strumenti.

### Azzerare i dati di viaggio

Selezionare il menu **Resettare trip** e seguire le indicazioni sul display del quadro strumenti per azzerare il valore desiderato.

### Lettere distintive del motore (LDM)

Selezionare il menu **Lettere distintive del motore**. Le lettere distintive del motore verranno visualizzate sul display del quadro strumenti in basso a sinistra.

### Impostare l'ora

Selezionare il menu **Ora** e impostare l'ora corretta ruotando la rotella destra del volante multifunzione.

### Pressione degli pneumatici

Per memorizzare la pressione dei pneumatici dopo il gonfiaggio o il cambio degli pneumatici» pag. 362 . Seguire le istruzioni sul display del quadro strumenti.

## Indicatore dei dati di viaggio (indicatore multifunzione)

L'indicatore dei dati di viaggio (indicatore multifunzione) mostra diversi dati di viaggio e valori di consumo.

### Passare da un'indicazione all'altra

- Girare la rotella destra del volante multifunzione» pag. 88 .

### Cambiare memoria

- A seconda della visualizzazione, selezionare **Dati di marcia** e premere la freccia a sinistra o il tasto **OK** del volante multifunzione.
- **Dopo la partenza:** La memoria si cancella se si interrompe la marcia per più di 2 ore.
- **Dal rifornimento:** Visualizzazione e memorizzazione dei dati di viaggio e dei valori di consumo raccolti. La memoria si cancella quando si fa rifornimento.
- **Calcolo totale:** Questa memoria raccoglie i dati di viaggio, fino a un massimo di 19 ore e 59 minuti o 99 ore e 59 minuti, o fino a un massimo di 1999,9 km o 9999,9 km. La memoria si cancella quando viene superato uno di questi valori massimi (varia in base alla versione del quadro strumenti).

### Cancellare le memorie dei dati di viaggio

- In **Dati di marcia**, selezionare la memoria desiderata.
- Tenere premuto il tasto **OK** del volante multifunzione per circa 2 secondi.

### Selezione dell'indicatore

Nel sistema infotainment, all'interno del menu delle impostazioni del veicolo è possibile stabilire quali dati di viaggio verranno mostrati»» pag. 92.



- **Consumo momentaneo di carburante:** Si tratta del consumo effettivo del veicolo espresso in l/100 km mentre sta viaggiando ovvero del consumo espresso in litri all'ora (l/h) del veicolo fermo a motore acceso.
- **Consumo medio:** Il consumo medio di carburante viene visualizzato dopo aver percorso circa 300 metri.
- **Durata del viaggio:** Indica le ore (h) e i minuti (min) trascorsi dall'accensione del quadro.
- **Autonomia:** Distanza approssimativa in km che è possibile ancora percorrere mantenendo lo stesso stile di guida.
- **Autonomia AdBlue o **: Distanza approssimativa in km che è possibile anco-

ra percorrere con il livello attuale del serbatoio di AdBlue® mantenendo lo stesso stile di guida. L'indicazione compare a partire da un'autonomia inferiore a 2400 km e non può essere disattivata.<sup>1)</sup>

- **Tragitto:** Distanza percorsa in km dall'inserimento dell'accensione.
- **Velocità media:** La velocità media viene visualizzata dopo aver percorso circa 100 metri.
- **Velocità digitale:** Velocità attuale visualizzata in modo digitale.
- **ECO consigli:** Vengono visualizzate raccomandazioni per ridurre il consumo di carburante attraverso buone pratiche di guida, ad esempio **Con il condizionatore acceso chiudere il finestrino.**

### Indicazione della temperatura dell'olio e del liquido di raffreddamento

Il motore raggiunge la temperatura d'esercizio quando, in condizioni di guida normali, la temperatura dell'olio è compresa tra gli **80°C** (176°F) e i **120°C** (248°F). Se il motore è sottoposto a forti sollecitazioni e la temperatura esterna elevata, la temperatura dell'olio potrebbe aumentare. Ciò non rappresenta un problema fintanto che sul display non ven-

gono visualizzate le spie  o   
»» pag. 343.

### Messaggi di avviso e di informazione (stato del veicolo)

All'accensione del quadro e durante la marcia viene controllato lo stato di determinate funzioni e componenti del veicolo. Le anomalie vengono visualizzate sul display del quadro strumenti sotto forma di simboli di avviso rossi e gialli accompagnati da messaggi e, in determinati casi, anche da un segnale acustico»» pag. 89. La rappresentazione di messaggi e simboli può variare in base alla versione del quadro strumenti.

Le anomalie presenti possono anche essere consultate manualmente. A tal fine aprire il menu **Info veicolo**»» pag. 95.

### Avvertimento con priorità 1 (in rosso)

Il simbolo lampeggia o si accende (in parte accompagnato da segnali acustici di avvertimento).  **Non proseguire la marcia!** Pericolo! Effettuare un controllo della funzionalità interessata ed eliminare la causa del guasto. In tal caso richiedere l'assistenza di personale specializzato. »

<sup>1)</sup> Funzione non disponibile per tutti i mercati.

### Avvertimento con priorità 2 (in giallo)

Il simbolo lampeggia o si accende (in parte accompagnato da segnali acustici di avvertimento). Problemi di funzionamento o la mancanza di liquidi possono provocare danni al veicolo e guasti. Verificare quanto prima la funzionalità interessata. In tal caso richiedere l'assistenza di personale specializzato.

### Messaggio informativo

Fornisce informazioni sui processi in corso nel veicolo.

### Accesso alle avvertenze e alle informazioni

- Utilizzando il sistema infotainment, premere **☺** > **Info veicolo** > **Stato del veicolo** > **Avvisi**.

### Rilevamento fatica (raccomandazione pausa)\*



**Fig. 53** Sul display del quadro strumenti: simbolo del riconoscimento della stanchezza del conducente.

Il riconoscimento della stanchezza del guidatore avvisa il conducente se dal suo stile di guida traspare stanchezza.

### Funzionamento e comandi

Il riconoscimento della stanchezza del guidatore determina il comportamento di guida del conducente all'inizio di un viaggio e calcola il grado di stanchezza. Ciò viene confrontato costantemente con il comportamento di guida effettivo. Se il dispositivo rileva stanchezza nel conducente, emette un segnale di avvertimento acustico e nel display del quadro strumenti viene visualizzato un simbolo >>> **fig. 53** con un messaggio di testo complementare. Il messaggio sul di-

splay del quadro strumenti viene visualizzato per circa 5 secondi e, se del caso, viene ripetuto. Il sistema memorizza l'ultimo messaggio visualizzato.

Il messaggio sul display del quadro strumenti può essere disattivato premendo il tasto **OK** del volante multifunzione >>> pag. 88.

Attraverso l'indicatore multifunzione >>> pag. 76 è possibile visualizzare nuovamente il messaggio sul display del quadro strumenti.

### Condizioni d'uso

Il comportamento di guida verrà calcolato solo per velocità superiori ai 65 km/h (40 mph) e inferiori ai 200 km/h (125 mph).

### Accensione e spegnimento

Il rilevamento stanchezza del conducente può essere attivato o disattivato nel sistema infotainment tramite il tasto di funzione **☺** > **Assistenza alla guida** > **Rilevamento stanchezza del conducente** >>> pag. 96. Un segnale indica che l'impostazione è attiva.

### Limiti tecnici

Il riconoscimento della stanchezza del guidatore presenta alcune limitazioni dovute al sistema. In presenza delle seguenti condizioni, il riconoscimento della stanchezza del guidatore può essere limitato o non funzionare:



- A velocità inferiore ai 65 km/h (40 mph).
- A velocità superiori ai 200 km/h (125 mph).
- In tragitti con curve.
- Su strade in cattive condizioni.
- In condizioni climatiche sfavorevoli.
- Con uno stile di guida sportivo.
- In caso di grave distrazione del conducente.

Il riconoscimento della stanchezza del guidatore verrà riattivato quando il veicolo rimane fermo per più di 15 minuti, se viene disinserita l'accensione o se il conducente ha slacciato la cintura di sicurezza o ha aperto la porta.

In caso di guida a bassa velocità per un lungo intervallo di tempo (inferiore a 65 km/h, 40 mph), il dispositivo ristabilisce automaticamente il calcolo del grado di stanchezza. Guidando ad una velocità più elevata, viene calcolato nuovamente il comportamento di guida.

### **ATTENZIONE**

Il maggior comfort fornito dal riconoscimento della stanchezza del guidatore non deve indurre a correre alcun rischio. In caso di viaggi lunghi, effettuare pause regolari e sufficienti.

- Il conducente ha sempre la responsabilità di guidare a pieno delle sue capacità.

- Non guidare mai se si è stanchi.

- Il dispositivo non rileva la stanchezza del conducente in ogni situazione. Consultare le informazioni contenute nel paragrafo >>> pag. 78, Limiti tecnici.

- In determinate situazioni il sistema può interpretare erroneamente una manovra intenzionale come un segnale di stanchezza del conducente.

- Non viene prodotto alcun avvertimento nel caso si verifichi ciò che è stato definito microsnoo!

- Rispettare le indicazioni del quadro strumenti e agire in base ad esse.

### **Avvertenza**

- Il riconoscimento della stanchezza del conducente è stato sviluppato solo per la guida in autostrada e su strade ben asfaltate.

- In caso di guasto al dispositivo, rivolgersi ad un'officina specializzata per farlo controllare.

## Sistema di riconoscimento dei segnali stradali\*1)



**Fig. 54** Sul display del quadro strumenti: esempi di segnali riconosciuti.

Il sistema di riconoscimento della segnaletica stradale si attiva se si accende il quadro del veicolo.

Tramite una telecamera situata sulla base dello specchietto retrovisore interno, il sistema registra i segnali stradali standard che si trovano davanti al veicolo e fornisce informazioni sui limiti di velocità, i segnali di pericolo e i divieti di sorpasso che riconosce.

Entro i limiti, il sistema mostra inoltre altri segnali, come, ad esempio, divieti temporanei, segnali per la guida con rimorchio

>>> pag. 306 o limiti validi solo in caso di pioggia. Nei tragitti privi di segnaletica, il sistema potrebbe mostrare i limiti di velocità vigenti. »

\*1) Sistema disponibile a seconda del Paese.

Il sistema di riconoscimento dei segnali stradali non funziona in tutti i Paesi. Lo si deve tener presente nei viaggi all'estero.

### Visualizzazione sul display

In Germania, in autostrada e su strade a scorrimento veloce, il sistema mostra, oltre ai limiti di velocità e ai divieti di sorpasso, i segnali di fine divieto. In tutti gli altri Paesi, al loro posto viene mostrato il limite di velocità valido al momento del passaggio.

I segnali stradali rilevati dal sistema vengono visualizzati sul display del quadro strumenti >>> **fig. 54** e, a seconda del sistema di navigazione montato sul veicolo, anche nel sistema infotainment >>> pag. 92.

I segnali di pericolo non vengono visualizzati nel sistema infotainment.

### Messaggi del sistema di riconoscimento dei segnali stradali:

#### Nessun segnale stradale disponibile

- Il sistema è in fase di inizializzazione.
- **OPPURE:** la telecamera non ha riconosciuto alcun segnale di obbligo o di divieto.

#### Errore: Riconoscimento segnaletica stradale

- È presente un errore nel sistema. Rivolgersi a un'officina specializzata per una verifica del sistema.

#### Avvertimento velocità eccessiva non disponibile al momento

- La funzione di avviso di velocità del sistema di rilevamento del segnale stradale è difettosa. Rivolgersi ad un'officina specializzata e richiedere una verifica del sistema.

#### Riconoscimento dei segnali stradali: Pulire il parabrezza!

- Il parabrezza è sporco nell'area della telecamera. Pulire il parabrezza.

#### Riconoscimento dei segnali stradali: Al momento limitato

- Non c'è trasmissione di dati dal sistema di navigazione. Controlla se il sistema di navigazione è dotato di cartine attuali.
- **OPPURE:** il veicolo si trova in una zona non inclusa nella mappa del sistema di navigazione.

#### Non sono disponibili dati

- Il sistema di riconoscimento dei segnali stradali non funziona nel Paese in cui si circola attualmente.

#### Visualizzazione dei segnali stradali

Con il sistema di riconoscimento dei segnali stradali attivo, una telecamera posta alla base dello specchietto retrovisore interno registra i segnali stradali presenti davanti al veicolo. Dopo aver controllato e valutato le informazioni ricevute dalla telecamera, dal si-

stema di navigazione e dai dati aggiornati del veicolo, possono comparire fino a due segnali stradali con i relativi pannelli complementari:

- **Prima posizione.** Il segnale a cui il conducente deve prestare attenzione compare sul display. Ad esempio, il divieto di circolare a oltre 130 km/h >>> **fig. 54**.
- **Seconda posizione.** Nella seconda posizione può essere visualizzato un secondo segnale stradale, ad esempio un segnale di pericolo, un divieto di sorpasso o un altro limite di velocità.

**Pannello complementare:** Se il tergicristalli è in funzione durante la marcia, il segnale con il pannello complementare della pioggia apparirà in primo luogo a sinistra poiché è quello valido in tale momento.

Può comparire un segnale con restrizioni, ad esempio un divieto di sorpasso in vigore in determinate ore.

#### Avviso di velocità eccessiva (a seconda del quadro strumenti)

Se il sistema rileva che si supera la velocità ammessa in quel momento, potrebbe emettere un segnale acustico simile a un "gong" e un messaggio visivo nel display del quadro strumenti.

### Modalità di traino

Nei veicoli con dispositivo di traino montato di fabbrica e un rimorchio collegato elettricamente, è possibile attivare o disattivare la visualizzazione dei segnali stradali specifici per veicoli che circolano con traino, come ad esempio i limiti di velocità o i divieti di sorpasso. La funzione può essere attivata o disattivata nel sistema infotainment tramite il tasto di funzione  > **Assistenza alla guida > Assistenza rimorchio** >>> pag. 96.

Per la modalità di rimorchio è possibile regolare l'indicazione dei limiti di velocità vigenti rispetto al tipo di rimorchio o alle disposizioni di legge. La regolazione avviene a passi di 10 km/h (5 mph) entro una gamma compresa tra 60 km/h (40 mph) e 130 km/h (80 mph). Se si seleziona una velocità superiore a quella ammessa nel Paese in questione per la circolazione con rimorchio, il sistema mostra automaticamente i limiti di velocità abituali, ad esempio, in Germania 80 km/h (50 mph).

Se si disattiva l'avvertimento velocità eccessiva per il rimorchio, il sistema mostra i limiti di velocità come se non fosse presente il rimorchio.

### Segnale di divieto d'accesso

Il sistema di riconoscimento della segnaletica stradale fornisce avvisi acustici e visivi sul quadro strumenti quando si incontra un se-

gnale di divieto d'accesso su una strada a senso unico o all'ingresso di un'autostrada o di una superstrada.

### Funzionamento limitato

Il sistema di riconoscimento dei segnali stradali ha determinati limiti. Nei seguenti casi, il sistema potrebbe funzionare in modo limitato o non funzionare affatto:

- In caso di scarsa visibilità, ad esempio in caso di neve, pioggia, nebbia o nebbiolina fitta.
- In caso di abbagliamento, ad esempio da parte dei veicoli che procedono in direzione contraria o dovuto alla radiazione solare.
- Nel caso in cui si circoli a forte velocità.
- Nel caso in cui la telecamera sia coperta o sporca.
- Nel caso in cui i segnali stradali si trovino fuori dal campo visivo della telecamera.
- Nel caso in cui i segnali stradali siano parzialmente o totalmente coperti, ad esempio da alberi, neve, sporcizia o altri veicoli.
- Nel caso in cui i segnali stradali non siano conformi alle norme.
- Nel caso in cui i segnali stradali siano danneggiati o piegati.
- Nel caso di segnali con messaggio variabile situati su supporti sopraelevati (indicazione variabile dei segnali stradali tramite LED o altre unità di illuminazione).

- Nel caso in cui si utilizzino cartine non aggiornate nel sistema di navigazione.
- Nel caso di adesivi apposti su veicoli che rappresentano segnali stradali (ad esempio, limiti di velocità nei camion).

### ATTENZIONE

La tecnologia che incorpora il sistema di riconoscimento dei segnali stradali non può superare i limiti imposti dalle leggi della fisica e funziona unicamente entro i limiti del sistema. Il maggior comfort offerto dal sistema di riconoscimento dei segnali stradali non deve tuttavia indurre ad essere meno prudenti. Il sistema non esenta il conducente dall'obbligo di prestare attenzione alla strada.

- Adeguare la velocità e lo stile di guida alle condizioni di visibilità, metereologiche, della carreggiata e del traffico.
- A causa di cattiva visibilità, oscurità, neve, pioggia e nebbia, il sistema potrebbe non mostrare i segnali stradali o non mostrarli correttamente.
- Se il campo visivo della telecamera è sporco, coperto o danneggiato, il funzionamento del sistema potrebbe essere compromesso.

»

**ATTENZIONE**

Le raccomandazioni relative alla guida e ai segnali di traffico mostrate dal sistema di riconoscimento dei segnali stradali possono divergere rispetto alla situazione effettiva.

- Il sistema non può riconoscere né mostrare sempre tutti i segnali correttamente.
- Ai segnali stradali della carreggiata e alle norme del codice va sempre assegnata la priorità rispetto alle indicazioni del sistema di navigazione.

**ATTENZIONE**

Se gli eventuali messaggi vengono ignorati, il veicolo potrebbe arrestarsi in mezzo al traffico e potrebbero verificarsi incidenti con feriti gravi.

- Non ignorare mai i messaggi che appaiono.
- Fermare il veicolo appena possibile e in condizioni di sicurezza.

**Avvertenza**

Al fine di garantire il corretto funzionamento del sistema, tenere presenti i punti seguenti:

- Pulire regolarmente il campo visivo della telecamera e mantenerlo pulito, senza neve e senza ghiaccio.
- Non limitare il campo visivo della telecamera.

- Sostituire sempre le spazzole dei tergicristalli danneggiate o rovinate per evitare righe nel campo visivo della telecamera.

- Controllare che il parabrezza non sia danneggiato nella zona del campo visivo della telecamera.

- Se nel sistema di navigazione si usano delle cartine vecchie, è possibile che i segnali stradali non vengano mostrati correttamente.

- Nella modalità navigazione per segnapista del sistema di navigazione, il sistema di riconoscimento dei segnali stradali è disponibile solo in maniera limitata.

- Se le spie di controllo accese e i messaggi corrispondenti vengono ignorati, possono verificarsi danni al veicolo.

**Assistenza per una guida eco-efficiente**

Fig. 55 Indicazione di assistenza per una guida eco-efficiente (rappresentazione schematica).

L'assistenza alla guida eco-efficiente aiuta a guidare in modo prudente e con un basso consumo di energia grazie a indicazioni sovrapposte sul quadro strumenti digitale a seconda della situazione.

Quando ci si avvicina, ad esempio, a un incrocio, una rotonda o un tratto del tragitto con limitazione della velocità, il simbolo  viene visualizzato insieme a una corrispondenza sul quadro strumenti digitale **>>> fig. 55.**

**ATTENZIONE**

Il sistema non esenta il conducente dall'obbligo di prestare attenzione alla strada.



- Adeguare sempre la velocità e la guida alle condizioni di visibilità, meteorologiche, della strada e del traffico.
- La segnaletica stradale e le norme di circolazione prevalgono sulle raccomandazioni di guida eco-efficiente.

### Avvertenza

- I simboli impiegati possono variare leggermente a seconda dell'equipaggiamento e del modello. Aggiornando il sistema, è possibile modificare o ampliare i simboli.
- Quando il sistema è attivo, l'assistenza alla guida eco-efficiente può anche migliorare il recupero senza che venga visualizzata alcuna indicazione. Ciò può accadere, ad esempio, se il pedale dell'acceleratore viene rilasciato quando un veicolo sta procedendo con marcia avanti. In questo caso, il recupero di energia viene adattato al veicolo precedente senza che venga visualizzata alcuna indicazione.

### Orologio

#### Impostare l'ora nel sistema infotainment

- Premere  /  > **Impostazioni**.
- Selezionare l'opzione del menu **Ora e data** per impostare l'ora» pag. 92.

#### Impostare l'ora nel quadro strumenti digitale

- Nella visualizzazione classica» pag. 72, tenere premuto il tasto **OK** del volante multifunzione dopo aver selezionato la data, il percorso e l'autonomia.
- Premere e ruotare il tasto **OK** per le impostazioni.

### Contagiri

Il contagiri indica il numero di giri del motore per ogni minuto.

Il contagiri offre, insieme all'assistente cambio marce, la possibilità di utilizzare il motore del veicolo ad un regime di giri adeguato.

L'inizio della zona rossa del contagiri indica il regime massimo in qualsiasi marcia dopo il rodaggio e con il motore caldo. Prima di raggiungere la zona rossa, si consiglia di posizionare la leva selettoria in **D**, o togliere il piede dall'acceleratore » .

Si raccomanda di evitare regimi elevati del motore e di attenersi all'assistente cambio marce. Consultare le informazioni aggiuntive nel» pag. 236, Selezionare la marcia ottimale.

### AVVISO

- Per non danneggiare il motore, l'ago del contagiri deve restare nella zona rossa solo per un breve periodo di tempo.
- A motore freddo, evitare regimi elevati, non accelerare a pieno gas e non sollecitare troppo il motore.

### Per il rispetto dell'ambiente

Per ridurre il consumo di carburante, le emissioni e la rumorosità del veicolo si consiglia di passare relativamente presto alla marcia immediatamente più alta.

## Powermeter (indicatore delle prestazioni del sistema)

✓ Valido per: veicoli ibridi

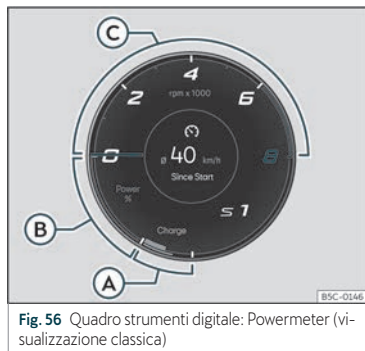

**Fig. 56** Quadro strumenti digitale: Powermeter (visualizzazione classica)

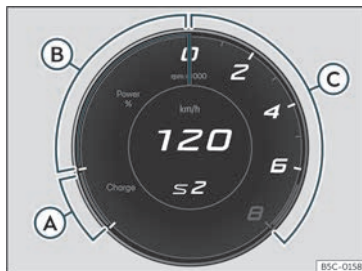

**Fig. 57** Quadro strumenti digitale: Powermeter (visualizzazione Cupra)

Il contagiri mostra in basso a sinistra due zone differenziate per colore:

**Verde Charge:** Zona di recupero dell'energia.

**Azzurro Power %:** Zona di trazione elettrica. Indica la percentuale di energia utilizzata e la quantità massima di energia attualmente disponibile.

Il powermeter indica il livello di utilizzo della propulsione elettrica. La barra del powermeter indica il livello di utilizzo attuale.

Un bordo colorato più sottile indica fino a che punto può essere utilizzata la propulsione attuale. A seconda del programma di guida selezionato e dell'attuale disponibilità di energia elettrica, i limiti dei diversi colori possono variare.

Nel Powermeter si possono osservare le seguenti indicazioni:

»» **fig. 56,**»» **fig. 57**

- Ⓐ Il veicolo recupera energia elettrica.
- Ⓑ Guida elettrica e-Mode.
- Ⓒ Il motore a combustione è in funzione. Nella funzione Boost il veicolo funziona per un breve periodo alla massima potenza del motore elettrico e di combustione.

## Indicatore del livello della batteria

✓ Valido per: veicoli ibridi

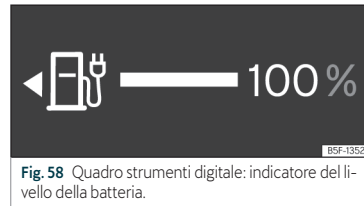

**Fig. 58** Quadro strumenti digitale: indicatore del livello della batteria.

La piccola freccia accanto al simbolo della batteria sull'indicatore di livello del carburante indica su quale lato del veicolo si trova il tappo di ricarica.

### Avvertenza

- Non guidare mai con il serbatoio completamente vuoto. In determinate circostanze, l'energia immagazzinata nella batteria ad alta tensione potrebbe non essere sufficiente per raggiungere la stazione di servizio più vicina.
- Quando la temperatura esterna è molto bassa, e quindi la batteria ad alta tensione è molto fredda, possono sorgere difficoltà nell'avvio del motore a combustione interna e l'autonomia di guida in modalità elettrica può essere ridotta.

### Indicatore del livello del carburante



**Fig. 59** indicatore del livello del carburante situato in posizioni diverse a seconda della visualizzazione.

### Spie di controllo

#### Diventa gialla

Serbatoio del carburante, quasi vuoto. È stato raggiunto il livello della riserva del carburante »»  Fare rifornimento alla prima occasione.

#### Diventa gialla

Presenza di acqua nel gasolio.  
Spegnerne il motore e rivolgersi a personale specializzato.

L'indicatore funziona solo con l'accensione inserita.

L'autonomia del livello del carburante viene visualizzata sul display del quadro strumenti.

La capacità del serbatoio della vettura è riportata nella sezione»» pag. 386.

#### ATTENZIONE

Se si circola con un livello troppo basso di carburante, il veicolo potrebbe arrestarsi in mezzo al traffico o potrebbero verificarsi incidenti e lesioni gravi.

- Se il livello del serbatoio del carburante è troppo basso, il motore potrebbe ricevere carburante in modo irregolare, soprattutto in salita o in discesa.
- Lo sterzo e i sistemi di assistenza alla guida e alla frenata non funzionano in caso di funzionamento irregolare del motore o spegnimento a causa di mancanza di carburante o di una sua erogazione irregolare.
- Fare sempre rifornimento quando il carburante raggiunge il livello di un quarto di serbatoio per evitare che il veicolo si fermi a causa della mancanza di carburante.

### AVVISO

Non consumare mai completamente il carburante. Se l'alimentazione di carburante è irregolare, possono verificarsi problemi di combustione e il carburante incombusto potrebbe raggiungere l'impianto di scarico. Ciò potrebbe danneggiare il catalizzatore o il filtro antiparticolato!

### Avvertenza

La freccetta situata nell'indicatore del livello del carburante accanto al simbolo della pompa di carburante indica il lato della vettura su cui si trova lo sportello del serbatoio del carburante.

### Indicatore della temperatura del liquido di raffreddamento

È possibile selezionare per visualizzare la temperatura del liquido di raffreddamento nel menu corrispondente»» pag. 72.

### Spia di controllo e di avvertimento

#### Diventa rossa

 Non proseguire la marcia!  
Livello del liquido di raffreddamento troppo basso, temperatura del liquido di raffreddamento troppo alta. »»

**Lampeggia in rosso**

Anomalia nell'impianto del liquido di raffreddamento del motore.

- Fermare il veicolo, spegnere il motore e lasciarlo raffreddare.
- Controllare il livello del liquido di raffreddamento del motore»» pag. 345.
- Se la spia di avvertimento non si spegne anche se il livello del liquido di raffreddamento è corretto, rivolgersi a personale specializzato.

**Spie di controllo e di avvertimento (valido per veicolo ibridi)****Diventa rossa****Non proseguire la marcia!**

Livello del liquido di raffreddamento del motore o del sistema ad alta tensione troppo basso, temperatura del liquido di raffreddamento del motore o del sistema ad alta tensione troppo alta.

**Lampeggia in rosso****Non proseguire la marcia!**

Avaria al circuito di raffreddamento ad alta tensione. Disattivare il sistema di propulsione e rivolgersi a un professionista.

- Fermare il veicolo, spegnere il motore e lasciarlo raffreddare.

• Controllare il livello del liquido di raffreddamento del motore»» pag. 345.

• Verificare il livello del liquido di raffreddamento del circuito di raffreddamento ad alta tensione»» pag. 346. Se il livello è troppo basso **NON aggiungere liquido di raffreddamento**. Rivolgersi quanto prima a personale specializzato.

• Se la spia di avvertimento non si spegne anche se il livello del liquido di raffreddamento è corretto, rivolgersi a personale specializzato.

**⚠ AVVISO**

• Per garantire una lunga durata del motore si raccomanda di evitare regimi elevati, di non accelerare a pieno gas e di non sottoporre il motore a grandi sforzi per i primi 15 minuti circa, finché il motore è freddo. Il tempo che il motore impiega per riscaldarsi dipende anche dalla temperatura esterna. In tal caso, regolarsi in base alla temperatura dell'olio del motore\*»» pag. 77.

• La presenza di fari supplementari o di altri componenti davanti alla presa d'aria del radiatore riduce l'effetto raffreddante del liquido di raffreddamento. Quando la temperatura esterna è elevata, se sottoposto a forti sollecitazioni, il motore potrebbe surriscaldarsi.

• Lo spoiler anteriore contribuisce anche alla corretta distribuzione dell'aria di raffreddamento durante la marcia. Se lo spoiler è danneggiato, si riduce l'azione di raffreddamento e c'è il rischio che il motore si surriscaldi. Farsi aiutare da personale specializzato.

ler è danneggiato, si riduce l'azione di raffreddamento e c'è il rischio che il motore si surriscaldi. Farsi aiutare da personale specializzato.

**Scadenze di manutenzione**

L'indicazione degli intervalli di manutenzione appare sul display del quadro strumenti e sul sistema infotainment.

Esistono diverse versioni del quadro strumenti e dei sistemi infotainment, per cui le versioni e le indicazioni sul display possono variare.

In CUPRA viene fatta una distinzione tra i Service con cambio dell'olio motore (ad esempio, il Service di cambio dell'olio) e i Service senza cambio dell'olio motore (ad esempio, l'Ispezione).

Nei veicoli con **Service in base al tempo o al chilometraggio** gli intervalli sono già a scadenza fissa.

Nei veicoli con **LongLife Service**, gli intervalli sono a scadenza variabile. Grazie ai progressi della tecnica, i lavori di manutenzione si sono ridotti molto. In virtù della tecnologia impiegata da CUPRA, con tale servizio, occorre cambiare l'olio unicamente quando il veicolo lo richiede. Per calcolare quando è necessario effettuare il cambio (massimo 2 anni), sono considerate le condizioni d'uso del



veicolo e lo stile di guida. Il preavvertimento compare per la prima volta 20 giorni prima della data calcolata per il Service corrispondente. I chilometri restanti indicati si arrotondano sempre a 100 km e il tempo a giorni completi. Il messaggio di Service corrente non può essere consultato fino a 500 km dopo l'ultimo service. Fino ad allora compariranno solo righe nell'indicatore.

### Promemoria per l'ispezione

Qualche tempo prima che si debba realizzare una manutenzione o un'ispezione appare un **promemoria di manutenzione** quando si accende il quadro.

La cifra visualizzata indica i chilometri che ancora possibile percorre o il tempo che manca alla prossima manutenzione.

### Data di ispezione

Quando arriva il momento di svolgere una **manutenzione** o un'**ispezione**, verrà emesso un segnale acustico all'accensione del quadro e per alcuni secondi potrebbe comparire sul display del quadro strumenti il simbolo della chiave inglese , così come uno dei seguenti messaggi:

- **Service ora!**
- **Far eseguire l'ispezione.**
- **Cambio dell'olio in scadenza!**

### • Cambio dell'olio e ispezione in scadenza!

#### Consultare una notifica di servizio

A quadro acceso, motore spento e veicolo fermo, è possibile consultare la **notifica di Service** corrente:

*Consultazione della data del Service attuale nel sistema infotainment*

- Premere **@ / (☺) > Impostazioni.**
- Selezionare l'opzione di menu **App e Service** per visualizzare le informazioni sui Service.

*Controllo della data nel quadro comandi digitale*

- La data del Service può essere consultata solo attraverso il menu Service >>> pag. 76.

#### Azzerare l'indicatore degli intervalli Service

Se il servizio **non** è stato eseguito presso un concessionario specializzato CUPRA o qualsiasi concessionario SEAT, l'indicatore può essere ripristinato come segue:

- L'indicatore delle scadenze di manutenzione può essere azzerato solo attraverso il menu Service >>> pag. 76.

**No** azzerare l'indicatore tra le scadenze di manutenzione, in caso contrario le indicazioni saranno erranee.

Se si azzerà il service del cambio olio manualmente, l'indicatore delle scadenze di manutenzione passerà a un intervallo di Service fisso, anche nei veicoli con il **Service di cambio olio flessibile**.

### Avvertenza

- Il messaggio di service scomparirà dopo alcuni secondi, quando si avvia il motore o quando si preme il tasto **OK** del volante multifunzione.
- Nei veicoli con LongLife Service la cui batteria è rimasta scollegata per un lungo periodo di tempo, non è possibile calcolare la data della prossima manutenzione. Per questo le indicazioni di service possono indicare calcoli sbagliati. In questo caso, si dovranno tenere presenti gli intervalli di manutenzione massimi permessi >>> pag. 367.
- Se l'indicatore viene azzerato manualmente, il prossimo intervallo Service verrà indicato come nei veicoli con intervalli Service fissi. Pertanto, si raccomanda di far azzerare l'indicatore degli intervalli Servizio da un centro di servizio autorizzato.

## Uso del quadro strumenti

### Introduzione al tema

Con il quadro acceso, è possibile consultare le diverse funzioni del display navigando tra i menu.

L'indicatore multifunzione può essere azionato solo con i pulsanti sul volante multifunzione.

Alcune opzioni del menu possono essere consultate a veicolo fermo.

### ATTENZIONE

Le distrazioni sono spesso causa di incidenti.

- Mai utilizzare i menù del display del quadro strumenti durante la marcia.

### Avvertenza

Dopo aver caricato o cambiato la batteria a 12 V, verificare le impostazioni del sistema. In caso di interruzione dell'alimentazione elettrica, è possibile che le impostazioni del sistema non siano più corrette o si siano cancellate.

### Funzionamento tramite il volante multifunzione



Fig. 60 Lato destro del volante multifunzione: tasti per l'utilizzo dei menu e delle indicazioni informative del quadro strumenti (a seconda della versione).

In presenza di un avvertimento con priorità 1 >>> pag. 77, non sarà possibile accedere ad alcun menu. Alcuni avvisi possono essere confermati o nascosti con il tasto **OK** del volante multifunzione >>> fig. 60.

### Selezionare un menu o un'indicazione informativa

- Accendere il quadro.
- Se viene visualizzato un messaggio o il pit-togramma di un veicolo, premere il tasto **OK** >>> fig. 60, se necessario ripetutamente.
- Per cambiare menu usare i tasti  >>> fig. 60.

- Per aprire il menu o l'indicazione informativa visualizzata premere il tasto **OK** >>> fig. 60 o attendere alcuni secondi, finché il menu o l'indicazione informativa non si aprirà automaticamente.

### Effettuare impostazioni nei menu

- Nel menu visualizzato ruotare la manopola destra del volante multifunzione >>> fig. 60 finché non verrà marcata l'opzione del menu desiderata. L'opzione appare contrassegnata.
- Premere il tasto **OK** >>> fig. 60 per effettuare le modifiche desiderate. Una marcatura indica che il sistema o funzione in questione è attivato.

### Ritornare alla selezione dei menu

Premere il tasto  >>> fig. 60.

### Tasti per i sistemi di assistenza alla guida\*



**Fig. 61** Sulla leva degli indicatori di direzione e degli abbaglianti: chiave per i sistemi di assistenza alla guida (a seconda delle versioni).



**Fig. 62** Lato sinistro del volante multifunzione: chiave per i sistemi di assistenza alla guida (a seconda delle versioni).

Attraverso i tasti sulla leva degli indicatori di direzione e degli abbaglianti è possibile atti-

vare o disattivare i sistemi di assistenza alla guida illustrati nel menu **Assistenti**.

#### Attivazione o disattivazione di un sistema di assistenza alla guida tramite la leva dell'indicatore di direzione e la luce abbagliante

- Premere brevemente il tasto >>> **fig. 61** ① per aprire il menu **Assistenti**.
- Selezionare il sistema di assistenza alla guida e attivarlo o disattivarlo >>> pag. 88. Una tacca indica che il sistema di assistenza alla guida è attivo.
- Quindi confermare la selezione con il tasto **OK** sul volante multifunzione.

#### Attivazione o disattivazione di un sistema di assistenza alla guida tramite il volante multifunzione\*

- Premere il tasto >>> **fig. 62** per aprire il menu **Assistenti**.
- Selezionare il sistema di assistenza alla guida e attivarlo o disattivarlo. Una tacca indica che il sistema di assistenza alla guida è attivo.
- Quindi confermare la selezione con il tasto **OK** sul volante multifunzione.

I sistemi di assistenza alla guida possono essere anche attivati e disattivati nel sistema infotainment, nel menu relativo alle impostazioni del veicolo >>> pag. 96.

## Spie di controllo

### Spie di controllo e avvertimento





Le spie di controllo e di avvertimento indicano avvisi >>> , anomalie o funzioni determinate. Alcune spie di controllo e di avvertimento si accendono quando si accende il quadro e si devono spegnere quando il motore si avvia e restare spente durante la marcia.

A seconda del modello vengono visualizzati sul display del quadro strumenti messaggi di testo aggiuntivi, informativi o di richiesta di azioni >>> pag. 70, **Quadro strumenti**.

A seconda dell'allestimento del veicolo è possibile che venga visualizzato un simbolo sul display del quadro strumenti al posto dell'accensione di una spia.







Contestualmente all'accensione di determinate spie di controllo e di avvertimento viene anche emesso un segnale acustico.

### Spie rosse







	Spia centrale di avviso: indicazione supplementare sul display del quadro strumenti.
	Freno di stazionamento collegato >>> pag. 278.
	Anomalia all'impianto frenante >>> pag. 278.
	Anomalia allo sterzo >>> pag. 238.













>>

## Comando

	Il conducente o il passeggero non si sono allacciati la cintura di sicurezza»» pag. 17 .
	Liquido di raffreddamento del motore o del sistema ad alta tensione (veicoli ibridi)»» pag. 85 .
	Pressione dell'olio motore»» pag. 343 .
	Anomalia nell'alternatore»» pag. 351 .
	Premere il pedale del freno»» pag. 257 .
	Livello di AdBlue troppo basso, <b>OPPURE</b> guasto nel sistema SCR»» pag. 335 .
	Sistema di propulsione »» pag. 224»» pag. 325

### Spie gialle

	Spia centrale di avviso: indicazione supplementare sul display del quadro strumenti.
	Pastiglie del freno anteriori usurate »» pag. 278.
	Anomalia nell'ESC o disconnessione causata dal sistema; <b>OPPURE</b> ESC o TCS attivi »» pag. 283.
	TCS disattivato manualmente; <b>OPPURE</b> ESC in modalità Sport; <b>OPPURE</b> ESC disattivato manualmente»» pag. 283 .
	Anomalia nell'ABS»» pag. 283 .
	Anomalia nel freno di stazionamento elettronico.

	Fanale retronebbia acceso»» pag. 121 .
	Anomalia nell'impianto di controllo dei gas di scarico»» pag. 337 .
	Preriscaldamento del motore diesel; <b>OPPURE</b> anomalia nel sistema di gestione del motore diesel»» pag. 337 .
<b>EPC</b>	Anomalia nel sistema di gestione del motore a benzina»» pag. 337 .
	Filtro antiparticolato ostruito»» pag. 337 .
	Anomalia allo sterzo»» pag. 238 .
	Sistema di controllo della pressione degli pneumatici»» pag. 362 .
	Sistema di propulsione»» pag. 224
	Suono del veicolo»» pag. 224
	Serbatoio del carburante quasi vuoto »» pag. 85.
	Livello di AdBlue basso, <b>OPPURE</b> guasto nel sistema SCR»» pag. 335 .
	Anomalia al sistema degli airbag e ai sensori delle cinture»» pag. 27 .
<b>OFF</b> 	L'airbag frontale del passeggero è scollegato»» pag. 27 .

<b>ON</b> 	L'airbag frontale del passeggero è collegato »» pag. 27.
	Avaria nel regolatore di velocità (GRA) »» pag. 250.
<b>! LIM</b>	Avaria nel limitatore di velocità»» pag. 252
	Avaria nel controllo adattivo della velocità (ACC)»» pag. 262
	Sistema di assistenza per il mantenimento della corsia (Lane Assist)»» pag. 265 .
	Errore nel sistema di avviso di mantenimento corsia (Lane Assist)»» pag. 265 .
 <b>OFF</b>	Sistema di assistenza per il mantenimento della corsia (Lane Assist) disattivato »» pag. 265.
	Anomalia nel sistema di illuminazione del veicolo»» pag. 121 .
	Livello dell'olio motore»» pag. 343 .
	Guasto nel cambio»» pag. 235 .
	Livello del liquido tergiliscivia troppo basso »» pag. 131 .

### Spie verdi

	Indicatori di direzione o luci di emergenza accese»» pag. 121 .
--	---

## Strumentazione e spie di controllo

	Indicatori di direzione del rimorchio »» pag. 121.
	Auto Hold attivo (spia accesa verde) o Auto Hold in pausa (spia accesa bianca) »» pag. 281.
	Sistema de ricarica»» pag. 323
	Premere il pedale del freno»» pag. 230 .
	Regolatore di velocità (GRA)»» pag. 249 .
	Limitatore di velocità»» pag. 251
	Controllo adattivo della velocità (ACC) »» pag. 258.
	Assistente di mantenimento corsia (Lane Assist) attivo»» pag. 265 .
	Riscaldamento autonomo*»» pag. 165 .

### Spie blu

	Abbaglianti accesi o lampeggio attivo »» pag. 121.
--	---

### Altre spie luminose

	Porta(e), portellone posteriore o cofano aperti o non chiusi correttamente »» pag. 74.
	Comando automatico degli abbaglianti (Light Assist)»» pag. 121 .
	Sistema di assistenza in discesa (HDC) »» pag. 237.

	Indicatore di intervalli Service»» pag. 86 .
	Dispositivo di telefonia mobile connesso via Bluetooth®.
	Stato di carica della batteria del telefono cellulare.
	Rischio di gelo»» pag. 74 .
	Sistema Start/Stop attivato»» pag. 226 .
	Sistema Start/Stop non disponibile »» pag. 226.

### ATTENZIONE

Se le spie e i messaggi di avvertimento non vengono presi in considerazione, il veicolo potrebbe essere danneggiato e fermarsi nel traffico, oppure potrebbero verificarsi incidenti e lesioni gravi.

- Non trascurare mai le spie di avvertimento né i messaggi di testo.
- Arrestare il veicolo non appena sia possibile farlo in condizioni di sicurezza.
- Un veicolo che presenta guasti costituisce un alto rischio di incidente per sé e per gli altri utenti della strada. Se necessario, accendere le luci di emergenza e posizionare il triangolo catarifrangente per richiamare l'attenzione degli altri conducenti.
- Prima di aprire il cofano, spegnere il motore e lasciare che si raffreddi.

- In qualsiasi veicolo, il vano motore è una zona pericolosa che può causare gravi lesioni»» pag. 339 .

## Sistema Infotainment

### Introduzione al tema

Il sistema infotainment concentra importanti funzioni e sistemi del veicolo in un'unica centralina, ad esempio climatizzatore, impostazioni di menu, apparecchiature radio o sistema di navigazione.

Il numero dei menu disponibili e la denominazione delle diverse opzioni variano in base all'elettronica e all'equipaggiamento del veicolo.

### Informazioni generali di funzionamento

Le informazioni generali sul funzionamento del sistema infotainment, nonché sulle avvertenze e le istruzioni di sicurezza che devono essere osservate, si trovano in » pag. 171.

### Come spostarsi tra i diversi menu e selezionarli

- Accendere il quadro.
- Qualora fosse spento, connettere il sistema Infotainment.
- La selezione dei diversi menu avviene direttamente sul touch screen tramite testi, icone o tasti.

Se la casella è selezionata ✓, la funzione è attivata.

Premendo il tasto menu < si aprirà sempre l'ultimo menu consultato.

Le modifiche apportate nei menu di regolazione vengono memorizzate automaticamente chiudendo i menu.

**Cursore:** Alcuni menu e funzioni contengono più voci rispetto a quelle visualizzate sullo schermo, ad esempio lunghi elenchi di im-

postazioni. Per visualizzarle, fare clic sul cursore e trascinare verso l'alto o verso il basso.

### Tutorial

La prima volta che si collega il sistema infotainment, si aprirà un tutorial del sistema con una breve descrizione delle principali funzioni e del loro utilizzo.

### Aiuto

All'interno del menu **Aiuto** sono disponibili ulteriori informazioni e consigli per l'uso del sistema infotainment.

### ATTENZIONE

Qualsiasi distrazione può provocare un incidente con conseguente rischio di lesioni. L'uso del sistema infotainment può causare distrazione durante la guida.

## Descrizione dei tasti di funzione

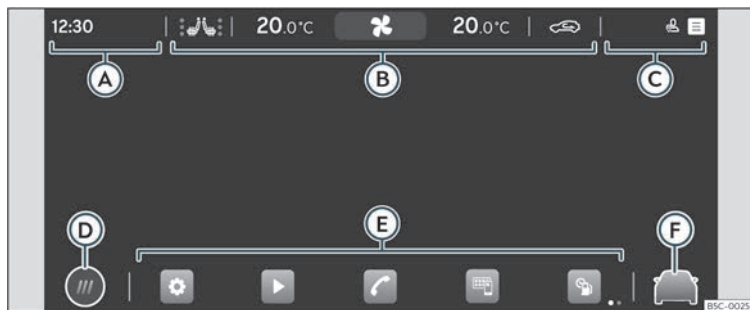

**Fig. 63** Rappresentazione schematica: Vista generale dei possibili tasti di funzione sullo schermo

#### Area superiore dello schermo

Le seguenti informazioni sono sempre visibili, anche quando il sistema infotainment è spento»» **fig. 63**:

- A** Ora o Chiamata in arrivo.
- B** Climabar»» pag. 158.
- C** Barra di stato. Personalizzazione del sistema in base all'utente e alle notifiche.

#### Area inferiore dello schermo

- D** Modo di visualizzazione del menu principale:
  - @: menu principale con 6 funzioni principali divise in 2 schermate (3 + 3, personalizzabili tenendo premuta la funzione).
  - ⊕: menu principale in modalità mosaico (tutte le funzioni del sistema infotainment)

- E** Accessi diretti alle funzioni del sistema infotainment (fino a 10 funzioni, 5 + 5, personalizzabili). Tenendo premuta l'icona, è possibile selezionare/deselezionare le funzioni.
- F** Accesso diretto agli assistenti e alle impostazioni del veicolo»» pag. 96.

## Assistente di configurazione iniziale



Fig. 64 Rappresentazione schematica: Assistente di configurazione iniziale

La procedura guidata di configurazione iniziale aiuterà a configurare il sistema di infotainment in occasione del primo accesso.

Ogni volta che si attiva il sistema infotainment, comparirà la schermata iniziale di configurazione»» fig. 64, a meno che non siano stati configurati tutti i parametri (contrassegnati con "✓") o non sia stato premuto il tasto di funzione **Non visualizzare più**.

## Tasto di funzione: Funzione

✕	Chiude l'assistente di configurazione.
A	Premere per impostare il giorno e l'ora.

## Tasto di funzione: Funzione

B	Premere per cercare e memorizzare le emittenti radio che attualmente dispongono della miglior ricezione.
C	Premere per passare alle impostazioni dei media online.
D	Premere per collegare il telefono cellulare al sistema infotainment.
E	Premere per selezionare l'indirizzo principale mediante la posizione attuale o l'inserimento manuale di un indirizzo.

## Tasto di funzione: Funzione

Non visualizzare più	Disattiva la possibilità di configurare il sistema infotainment. Se si desidera effettuare la configurazione iniziale, è necessario accedere tramite il menu <b>Aiuto</b> .
Avvia	Avvia la procedura guidata di configurazione.
Termina	Dopo aver impostato uno o più parametri, premere questo tasto situato nel menu principale della procedura guidata per concludere la configurazione.



## Informazioni sul veicolo



Fig. 65 Rappresentazione schematica: Informazioni e stato del veicolo

Premendo su **Dati** nel menu principale si apre il menu Informazioni sul veicolo, con i seguenti sottomenu:

- **Dati di viaggio:** Sono indicati il consumo medio, la velocità media, la distanza percorsa, la durata del viaggio e l'autonomia. Il menu dispone di 3 memorie: "Dalla partenza", "Di lungo periodo" e "Da rif. carb." >>> pag. 76.
- **Stato del veicolo:** Vengono visualizzati i messaggi di errore, gli eventi, i dati memorizzati sulla pressione degli pneumatici o le informazioni relative alla prossima manutenzione.
- **e-Info:** Vengono visualizzati l'autonomia elettrica e il flusso di energia >>> pag. 224.

## Assistenti e impostazioni del veicolo



Fig. 66 Rappresentazione schematica: Assistenti e impostazioni del veicolo

Premendo  » fig. 66 A, oppure, nel menu principale, **Impostazioni del veicolo**, si apre il menu degli assistenti e delle impostazioni del veicolo. In seguito, premendo uno dei menu a sinistra B, sullo schermo viene visualizzato il menu delle impostazioni o il menu degli assistenti selezionato.

Il numero di assistenti e impostazioni dipende dalla versione e dal paese.

- **Assistenza alla guida**
  - Attivazione automatica del freno di stazionamento» pag. 280.
  - Assistente al parcheggio» pag. 288.
  - Attivare / disattivare l'ESC, i sistemi di stabilizzazione e l'assistenza alla frenata »» pag. 283.
- Attivare / disattivare il sistema Start/Stop »» pag. 226.
- Controllo adattivo della velocità (ACC) »» pag. 257.
- Sistema di assistenza per il mantenimento della corsia (Lane Assist)»» pag. 264.
- Sistema di assistenza alla frenata di emergenza (Front Assist)»» pag. 252.
- Riconoscimento della stanchezza del conducente»» pag. 78.
- Riconoscimento dei segnali stradali »» pag. 79.
- Assistente al cambio corsia»» pag. 271.
- Assistente di emergenza (Emergency Assist)»» pag. 270.
- **Drive Profile»» pag. 238**
- **Gestore batteria** (veicoli ibridi PHEV) »» pag. 224
- **Illuminazione della console centrale** »» pag. 130
- **Veicolo**
  - Quadro strumenti»» pag. 73.
  - Illuminazione»» pag. 128.
  - Specchietti retrovisori»» pag. 133.
  - Chiusura»» pag. 98.
  - Luci»» pag. 121.
  - Finestrini»» pag. 117.
  - Pneumatici»» pag. 362.

## Volante multifunzione\*

### Funzioni

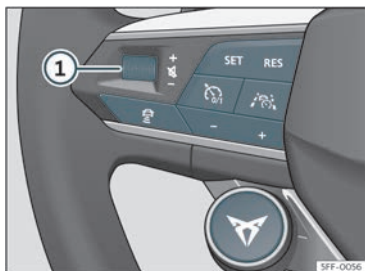

Fig. 67 Comandi sul volante.

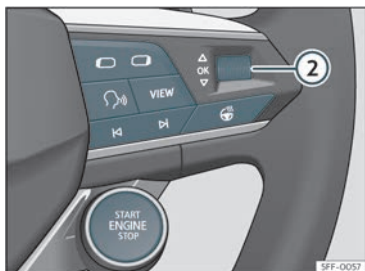

Fig. 68 Comandi sul volante.

Nel volante sono integrati moduli multifunzione tramite i quali è possibile controllare le

funzioni di audio, telefonia, navigazione, comando vocale e assistenza alla guida senza distogliere l'attenzione dalla guida.

### Pulsanti disponibili a seconda della versione

Simbolo	Funzione
①	<i>Rotazione:</i> Alzare/abbassare il volume <i>Premere:</i> Funzione mute
②	<i>Rotazione:</i> Ricerca nel menu del quadro strumenti. In modalità Navigazione, ruotare per ingrandire/ridurre la mappa nel Digital Cockpit <i>Premere:</i> Selezione dell'opzione evidenziata nel quadro strumenti
⏪ ⏩	<i>Radio:</i> Ricerca emittente precedente/successiva. <i>Media:</i> Pressione breve: traccia precedente/successiva; pressione lunga: avanti/indietro veloce
☎	Attivazione del menu del telefono (rispondere a una chiamata, terminare una chiamata)
🔄	Alternanza fra le sorgenti multimediali e la radio
📄 📄	Cambio del menu del quadro strumenti (precedente/successivo)
🗣️	Attivazione/disattivazione del comando vocale
<b>VIEW</b>	<i>Quadro Digitale (Digital Cockpit):</i> Modificare le visualizzazioni del quadro digitale» pag. 71

Simbolo	Funzione
🔥	Attivare o disattivare il riscaldamento del volante» pag. 163
🚦	Attivare/disattivare il regolatore di velocità» pag. 249 / ACC» pag. 257 / Limitatore di velocità» pag. 250
<b>SET RES</b>	<b>SET:</b> Attivare ACC / Regolatore di velocità / Limitatore <b>RES:</b> Ripristino della velocità programmata dell'ACC o del regolatore di velocità
- +	+ : Aumentare la velocità programmata - : Diminuire la velocità programmata
🚗🚦	Attivare o disattivare Travel Assist » pag. 267
🗣️	Apertura del menu degli assistenti alla guida sul quadro strumenti
🚗	Modifica della distanza ACC programmata
🏠	Selezione dei profili di guida » pag. 238
<b>START ENGINE STOP</b>	Avviare e spegnere il motore » pag. 218

## Apertura e chiusura

### Set di chiavi del veicolo

#### Chiave del veicolo

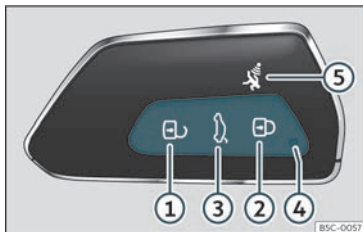

Fig. 69 Chiave del veicolo.



Fig. 70 Consolle centrale: alloggiamento della chiave di accensione.

Legenda >>> fig. 69

- ① Sblocco della vettura

- ② Blocco della vettura  
 ③ Sblocca solo il portellone del bagagliaio. Premere il pulsante fino a quando gli indicatori del veicolo lampeggiano brevemente. Si hanno 2 minuti per aprire il portellone. Una volta trascorso questo periodo si blocca di nuovo. Inoltre, la spia della chiave lampeggia.  
 ④ Spia di controllo  
 ⑤ Pulsante di allarme\*. Premere solo in caso di emergenza! Una volta premuto il pulsante, suonerà il clacson del veicolo e si accenderanno brevemente gli indicatori di direzione. Premendo nuovamente il pulsante, l'allarme verrà disinserito.

Con la chiave del veicolo si può bloccare o sbloccare il veicolo a distanza >>> pag. 101.

La trasmittente a pile è incorporata nella chiave del veicolo. Il ricevitore invece è nell'abitacolo della vettura. La portata della chiave del veicolo con le pile nuove è di vari metri nei pressi del veicolo.

Se non è possibile aprire o chiudere il veicolo con la chiave, occorrerà sincronizzarlo nuovamente >>> pag. 100 o sostituirne la batteria >>> pag. 100.

È possibile utilizzare varie chiavi del veicolo.

#### Spia di controllo nella chiave del veicolo

Premendo brevemente un tasto della chiave del veicolo, la spia di controllo lampeggia ④

>>> fig. 69 una volta per breve tempo, ma se lo si mantiene premuto per un periodo prolungato, lampeggerà diverse volte, ad esempio, per l'apertura comfort.

Se la spia di controllo della chiave del veicolo non si illumina premendo il pulsante, significa che è necessario sostituire la batteria della chiave >>> pag. 100.

#### Alloggiamento della chiave

È presente un alloggiamento della chiave vicino al pulsante di avvio >>> fig. 70. **Attenzione!** Non confondere con la posizione per l'avvio di emergenza >>> pag. 222.

#### Chiave sostitutiva

Per ottenere una chiave di riserva o altre chiavi del veicolo è necessario avere il numero di telaio del veicolo.

Ogni chiave del veicolo possiede un microchip che deve essere codificato con i dati dell'immobilizer elettronico del veicolo. La chiave del veicolo non funziona se priva di microchip o con microchip non codificato. Ciò vale anche per le chiavi ziggrinate del veicolo.

Le chiavi del veicolo o le chiavi di riserva nuove possono essere richieste a un centro di Servizio specializzato CUPRA o a un Servizio autorizzato SEAT, un'officina specializzata o ai centri di assistenza chiavi autorizzati e qualificati per creare questo tipo di chiavi.

Le chiavi nuove o di riserva devono essere sincronizzate prima dell'uso»» pag. 100.

### ⚠ ATTENZIONE

- Non lasciare soli bambini o persone invadite all'interno del veicolo, in quanto non in grado di uscire dal veicolo autonomamente in caso di emergenza.
- L'uso incontrollato della chiave da parte di terzi può provocare l'accensione del motore o l'attivazione di dispositivi elettrici (come gli alzacristalli), con conseguente pericolo di incidenti. Le porte del veicolo possono restare bloccate mediante la chiave con telecomando, rendendo difficoltoso il soccorso in caso di emergenza.
- Non lasciare le chiavi all'interno del veicolo. Un uso non autorizzato del veicolo da parte di terzi può essere causa di guasti o di furto dello stesso. Per questo, è opportuno sempre portare con sé le chiavi quando si lascia il veicolo.
- Non estrarre mai la chiave dal blocchetto di accensione quando il veicolo è ancora in movimento. In caso contrario potrebbe scattare il bloccasterzo, rendendo impossibile girare il volante.

### ⓘ AVVISO

Tutte le chiavi del veicolo contengono componenti elettronici. Proteggerle da danni, forti colpi e dall'umidità.

### ⓘ Avvertenza

- Premere il pulsante della chiave del veicolo solo quando si necessita realmente la funzione corrispondente. Premere il pulsante a vuoto può causare lo sblocco involontario del veicolo o l'attivazione dell'allarme antifurto. Questo vale anche se si pensa di essere fuori dal raggio di azione.
- Il funzionamento della chiave del veicolo può essere influenzato momentaneamente dalla sovrapposizione di emittenti poste nei pressi del veicolo che funzionano nello stesso margine di frequenze, ad esempio radioemittenti o telefoni cellulari.
- La portata può ridursi se fra la chiave e il veicolo si interpongono degli ostacoli, oppure quando le condizioni meteorologiche sono avverse o quando la batteria del telecomando comincia ad essere scarica.
- Se in breve tempo si premono ripetutamente i tasti della chiave del veicolo o uno dei tasti della chiusura centralizzata »» pag. 103, quest'ultima si scollega brevemente onde evitare sovraccarichi. Il veicolo rimane quindi aperto. Bloccarlo se necessario.
- È possibile richiedere ulteriori chiavi con telecomando ad un Service Center, nel quale è necessario programmarle.
- Si può usare fino ad un massimo di cinque chiavi elettroniche.

### Estrarre lo spadino della chiave

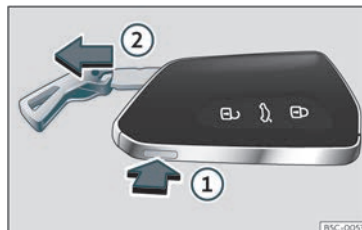

Fig. 71 Chiave del veicolo: estrarre lo spadino della chiave.

La chiave del veicolo contiene al suo interno uno spadino da utilizzare per il blocco/lo sblocco di emergenza della porta del conducente»» pag. 111.

- Premendo una volta il pulsante »» fig. 71 ① si sblocca la chiave e compare un occhietto che funge da portachiavi.
- Tenere premuto il pulsante ① e contemporaneamente tirare l'occhietto in direzione della freccia »» fig. 71 ② per estrarre completamente lo spadino della chiave.

## Sostituire la batteria

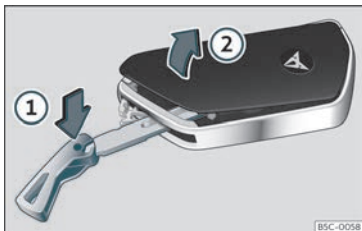

Fig. 72 Chiave del veicolo: aprire il coperchio del vano batteria.



Fig. 73 Chiave del veicolo: estrarre la batteria.

CUPRA consiglia di sostituire la batteria in un'officina specializzata.

La batteria si trova nella parte posteriore della chiave del veicolo, sotto un coperchio.

## Cambio della pila

- Estrarre la chiave dal veicolo»» pag. 99 .
- Introdurre lo spadino nella fessura »» fig. 72, premendolo in direzione della freccia ① e sollevare il coperchio facendo leva ②.
- Estrarre la batteria dal vano con un oggetto fino adatto»» fig. 73 .
- Inserire la nuova batteria premendola nel vano batteria »» ①.
- Collocare il coperchio e premerlo sul corpo della chiave fino a incastrarlo.

### ⚠ ATTENZIONE

L'ingestione di una pila di diametro di 20 mm o di qualsiasi altra pila a bottone può causare lesioni gravi e persino mortali in un lasso di tempo molto breve.

- Tenere la chiave del veicolo e i portachiavi con le batterie fuori dalla portata dei bambini.
- Se si sospetta che qualcuno possa aver ingerito una pila, consultare immediatamente un medico.

### ⚠ AVVISO

- Se la batteria non viene sostituita correttamente, la chiave del veicolo potrebbe subire danni.
- L'uso di batterie non adatte può danneggiare la chiave del veicolo. Sostituire sem-

pre la batteria scarica con un'altra di uguale voltaggio, dimensioni e specifiche.

- Quando si monta la pila, controlla che la polarità sia corretta.

### 🌿 Per il rispetto dell'ambiente

Smaltire le batterie scariche rispettando l'ambiente.

## Sincronizzare la chiave del veicolo

Se si preme frequentemente il pulsante  fuori dal raggio di azione, è possibile che non si riesca più a bloccare o sbloccare il veicolo con la chiave. In tal caso sarà necessario sincronizzare nuovamente la chiave del veicolo come indicato in seguito:

- Estrarre la chiave dal veicolo»» pag. 98 .
- Premere il pulsante  della chiave del veicolo, stando accanto al veicolo.
- Aprire il veicolo entro un minuto con l'ingegno della chiave. La sincronizzazione è terminata.
- Montare il coperchio se necessario.

## Chiusura centralizzata

### Introduzione al tema

La chiusura centralizzata funziona correttamente quando tutte le porte e il portellone posteriore sono completamente chiusi. Se la porta del conducente è aperta, il veicolo *non* si blocca usando la chiave.

Se un veicolo sbloccato resta parcheggiato per molto tempo (ad esempio nel proprio garage), la batteria potrebbe scaricarsi e, di conseguenza, il motore potrebbe non avviarsi.

### ⚠ ATTENZIONE

L'uso improprio della chiusura centralizzata può causare lesioni gravi.

- La chiusura centralizzata blocca tutte le porte. Un veicolo bloccato dall'interno può impedire che persone non autorizzate aprano le porte dall'esterno e accendano il veicolo. Tuttavia, in caso di emergenza o di incidente, le porte bloccate rendono difficile l'accesso all'interno del veicolo per aiutare gli occupanti.
- Non si devono lasciare mai bambini o persone invalide da sole all'interno del veicolo. Il pulsante di chiusura centralizzata permette di bloccare tutte le porte dall'interno. Gli occupanti restano chiusi all'interno del veicolo. Le persone chiuse all'interno

del veicolo possono essere esposte a temperature molto alte o molto basse.

- A seconda del periodo dell'anno, in un veicolo chiuso si possono raggiungere temperature molto alte o molto basse che possono causare gravi lesioni e infermità o causare la morte specialmente in caso di bambini piccoli.
- Non lasciare mai persone in un veicolo bloccato. In caso di emergenza, queste persone potrebbero non essere in condizione di lasciare il veicolo da sole o di ricevere aiuto.

### Descrizione

La chiusura centralizzata consente di bloccare e sbloccare centralmente tutte le porte, il portellone e lo sportello del carburante:

- Dall'esterno con la chiave del veicolo >>> pag. 102.
- Dall'esterno con il sistema Keyless Access >>> pag. 104,
- Dall'interno, con il pulsante di chiusura centralizzata >>> pag. 103.

È dotato di diverse funzioni che migliorano le condizioni di sicurezza del veicolo:

- Sistema di sicurezza "Safe" >>> pag. 107

- Sistema di blocco automatico per apertura involontaria
- Sistema di sblocco selettivo
- Sistema autobloccante con velocità e blocco automatico (Auto Lock)
- Sistema di sblocco di sicurezza

### Sistema di blocco automatico per apertura involontaria

È un sistema di sicurezza antifurto ed evita che il veicolo per una distrazione rimanga aperto. Il veicolo si bloccherà automaticamente di nuovo se, una volta sbloccato e trascorsi 30 secondi, non viene aperta nessuna portiera e neppure il portellone posteriore.

### Sblocco selettivo delle porte

Quando si chiude il veicolo si bloccano automaticamente le porte e il portellone posteriore. Se si desidera, aprendo la porta è possibile sbloccare *solo* quella del conducente, o tutto il veicolo. A tal fine, eseguire la regolazione nel sistema infotainment >>> pag. 102.

### Blocco automatico (Auto Lock)\*

La funzione Auto Lock blocca le porte e il portellone posteriore una volta raggiunti circa i 15 km/h (9 mph).



Il veicolo può essere sbloccato agendo sull'interruttore della chiusura centralizzata o azionando una delle levette apriporta.

Inoltre, in caso d'incidente con attivazione degli airbag, le porte si sbloccano automaticamente per permettere ai soccorritori l'accesso nell'abitacolo.

### Indicatori di direzione

Quando si sblocca il veicolo gli indicatori di direzione lampeggiano due volte; essi lampeggiano invece solo una volta quando la si blocca.

Se non lampeggia, probabilmente una delle porte, il portellone posteriore o il cofano non è chiuso.

### Chiusura involontaria del veicolo

Nei seguenti casi, se la chiave si trova ancora a bordo, il veicolo non si blocca:

- Se la porta del conducente è aperta, il veicolo non si bloccherà attraverso l'interruttore della chiusura centralizzata»» pag. 103.

Bloccare il veicolo mediante la chiave con telecomando soltanto se tutte le porte e il portellone posteriore sono chiusi. In questo modo si evita di rimanere chiusi fuori dal veicolo.

### Avvertenza

- Non lasciare mai oggetti di valore incustoditi a bordo. Un'automobile, anche se chiusa non è una cassaforte!
- Se, dopo il blocco del veicolo, il LED integrato nel telaio della porta lato conducente resta acceso per circa 30 secondi, è presente un'anomalia alla chiusura centralizzata o all'impianto di allarme antifurto\*. Rivolgersi a un centro di servizio specializzato CUPRA, a un Servizio ufficiale SEAT o a un'officina specializzata per far riparare il guasto.
- La protezione volumetrica dell'abitacolo da parte dell'impianto di allarme antifurto\* funziona correttamente soltanto se il tettuccio scorrevole\* e i finestrini sono chiusi.

### Impostazioni della chiusura centralizzata

Nel sistema infotainment è possibile regolare le impostazioni della chiusura centralizzata.

### Apertura delle serrature delle porte

- Premere il pulsante di funzione  > **Esterno** > **Chiusura** > **Sblocco delle porte**.

È possibile decidere se sbloccare **tutte** le porte o solo quella del **conducente**. In tutti i casi si sblocca anche lo sportellino del serbatoio del carburante.



Con l'impostazione **Conducente**, premendo una volta il tasto  della chiave con telecomando si sblocca solo la porta del conducente. Se si preme due volte questo tasto, si sbloccheranno il resto delle porte e il portellone posteriore.

Premendo il tasto  si sbloccano tutte le porte del veicolo. Contemporaneamente verrà emesso un segnale acustico di conferma\*.

### Blocco e sblocco dall'esterno



Fig. 74 Chiave con telecomando: tasti.

- Blocco: premere il tasto »» fig. 74.
- Blocco del veicolo senza il sistema di sicurezza "Safe": premere una seconda volta il tasto  nei 2 secondi successivi.
- Sblocco: premere il tasto .



- Sbloccare il portellone posteriore: mantenere premuto il tasto  per almeno 1 secondo.

Se, dopo averlo sbloccato, il veicolo non viene aperto nei successivi 30 secondi, si blocca di nuovo automaticamente. In questo modo si evita di dimenticare la vettura aperta. Ciò non avviene se si tiene premuto il tasto  per almeno 1 secondo.

### Sistema di sblocco selettivo

Il sistema di sblocco selettivo permette di sbloccare solo la porta del conducente e lo sportellino del serbatoio del carburante. Il resto del veicolo rimane bloccato.

*Per sbloccare la porta del conducente e lo sportellino del serbatoio del carburante:*

- Premere *una volta* il tasto  della chiave con telecomando o girare la chiave *una volta* nel senso di apertura.

*Sblocco di tutte le porte, dello sportellino e del tappo del serbatoio del carburante:*

- In un intervallo di 5 secondi, premere *due volte* il tasto  della chiave con telecomando o girare la chiave *due volte* entro 5 secondi nel senso di apertura.

Aperto solo la porta del conducente si disattiveranno immediatamente il sistema di sicurezza Safe\* e l'allarme antifurto\*.

Nei veicoli con sistema infotainment è possibile regolare direttamente la chiusura centralizzata» pag. 102.

### ⚠ ATTENZIONE

Leggere attentamente le avvertenze generali di sicurezza »  in Sistema di sicurezza "Safe" a pag. 108.

### Avvertenza

- **Attivare la chiave con telecomando solo se il veicolo è visibile.**
- **Ulteriori funzioni della chiave con telecomando» pag. 117, Apertura e chiusura comfort.**

### Blocco e sblocco dall'interno



**Fig. 75** Sulla console centrale: interruttore della chiusura centralizzata

- Blocco: premere il tasto  » **fig. 75.**

- Apertura: premere nuovamente il tasto  » **fig. 75.**

Quando si chiude il veicolo con l'interruttore della chiusura centralizzata, tenere presenti i seguenti punti:

- Per motivi di sicurezza non è possibile aprire le porte e il portellone posteriore dall'esterno, per esempio quando si è fermi al semaforo.
- Il LED nell'interruttore della chiusura centralizzata si accende se tutte le porte sono chiuse e bloccate.
- Le singole porte possono essere aperte dall'interno tirando la leva di apertura.
- In caso d'incidente con attivazione degli airbag, le porte bloccate dall'interno si sbloccano automaticamente per permettere ai soccorritori l'accesso nell'abitacolo.

### ⚠ ATTENZIONE

- L'interruttore di blocco centrale funziona anche con il contatto scollegato, tranne quando è attivato il sistema di sicurezza "safe".
- L'interruttore della chiusura centralizzata è fuori servizio se il veicolo viene bloccato dall'esterno con il sistema di sicurezza attivato.
- **Se le porte sono bloccate sarà difficile aiutare dall'esterno in caso di emergenza. Evitare assolutamente di lasciare**

»

passaggeri a bordo del veicolo, soprattutto se si tratta di bambini.

### **i** Avvertenza

Il veicolo si blocca automaticamente non appena viene superata la velocità di marcia di 15 km/h (9 mph) (Auto Lock)»» pag. 101. È possibile sbloccare nuovamente il veicolo con il tasto  dell'interruttore della chiusura centralizzata.

## Aprire e chiudere il veicolo con Keyless Access

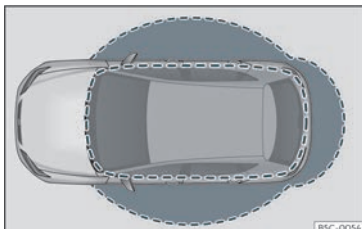

Fig. 76 Keyless Access: zone di prossimità.

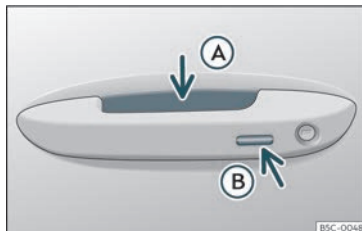

Fig. 77 Maniglia della porta: superfici sensibili

»» fig. 77

- Ⓐ Superficie sensibile di sblocco nella parte interna della maniglia della porta.
- Ⓑ Superficie sensibile di blocco nella parte esterna della maniglia della porta.

In base alle dotazioni, il veicolo può disporre o meno del sistema Keyless Access.

### Configurare il sistema Keyless Access

Il comportamento del sistema Keyless Access può essere impostato nel menu **Impostazioni del veicolo** del sistema infotainment.

Se la funzione Keyless Access è disattivata il suo funzionamento è limitato.

Keyless Access è un sistema di chiusura e avviamento senza chiave con il quale è possibile sbloccare e bloccare il veicolo senza utilizzare attivamente la chiave dello stesso. A tal

fine, occorre soltanto che vi sia una chiave del veicolo valida nell'area di rilevamento corrispondente al tentativo di accesso.

### Sblocco della vettura

- Toccare la superficie del sensore all'interno della maniglia **Ⓐ**. Tutti gli indicatori di direzione lampeggiano *due volte*.

Toccano due volte la superficie del sensore si sblocca l'intero veicolo.

### Apertura automatica della vettura

Il veicolo può essere aperto automaticamente. A tal fine, la funzione deve essere attivata nel sistema infotainment e la chiave del veicolo deve trovarsi nelle vicinanze del veicolo.

Se la chiave è vicino all'area di rilevamento, il veicolo viene aperto automaticamente.

Se il veicolo non viene aperto per un lungo intervallo di tempo, la funzione si disattiva.

Il veicolo può essere sbloccato e bloccato solo dalle porte anteriori. Durante l'operazione, la chiave a controllo remoto non deve trovarsi a una distanza superiore a circa 1,5 m dalla maniglia della porta.

La chiave con telecomando può essere tenuta in tasca o, ad esempio, in una valigetta ventiquattrore.

Nei momenti immediatamente successivi alla chiusura non sarà possibile una nuova

apertura della porta. In questo modo è possibile accertarsi che le porte siano bloccate correttamente.

Se lo si desidera è possibile sbloccare *solo* la porta interessata o l'intero veicolo. Le regolazioni necessarie possono essere realizzate in veicoli dotati di sistema di informazione per il conducente»» pag. 96.

### Informazioni generali

In presenza di una chiave valida in una delle zone prossime»» fig. 76, il sistema di chiusura e avviamento senza chiave Keyless Access conferisce a tale chiave diritti di accesso non appena si tocca una delle superfici sensibili delle maniglie delle porte anteriori.

In seguito, sono possibili le seguenti funzioni senza dover usare attivamente la chiave del veicolo:

- **Keyless-Entry:** sblocco del veicolo tramite le maniglie delle porte anteriori o la *soft-touch/* maniglia del portellone posteriore.
- **Keyless-Exit:** blocco del veicolo tramite il sensore della maniglia della porta del conducente o del passeggero.
- **Easy Open:** apertura del portellone posteriore muovendo un piede sotto il paraurti posteriore»» pag. 115.
- **Press & Drive:** accensione del motore senza chiave, con il pulsante di avviamento»» pag. 218.

La chiusura centralizzata e il sistema di chiusura funzionano come il sistema *normale* di sblocco e blocco. Cambiano solo i comandi.

Lo sblocco del veicolo viene confermato con un doppio *lampeggio* degli indicatori di direzione; il blocco, con *uno solo*.

Se si blocca il veicolo e successivamente si chiudono tutte le porte e il portellone posteriore, e l'ultima chiave utilizzata rimane all'interno del veicolo senza che ve ne siano all'esterno, il veicolo **non** si bloccherà **immediatamente**. Tutti gli indicatori di direzione lampeggeranno *quattro volte*. Se non si apre nessuna porta né il portellone posteriore, il veicolo si bloccherà dopo qualche secondo.

Se si sblocca il veicolo e non si apre nessuna porta né il portellone posteriore, il veicolo tornerà a bloccarsi dopo alcuni secondi.

### Sbloccare e aprire le porte (Keyless-Entry)

- Impugnare la maniglia di una delle porte anteriori. Facendolo si tocca la superficie sensibile»» fig. 77 A (freccia) della maniglia e si sblocca il veicolo.
- Aprire la porta.

Nei veicoli con apertura selettiva, o con configurazione del sistema infotainment, se si impugna due volte la maniglia della porta si sbloccheranno tutte le porte.

### Nei veicoli senza sistema di sicurezza "Safe": chiudere e bloccare le porte (Keyless-Exit)

- Disinserire l'accensione.
- Chiudere la porta del conducente.
- Toccare *una volta* la superficie sensibile di blocco»» fig. 77 B (freccia) della maniglia di una delle porte anteriori. La porta della maniglia azionata dovrà essere chiusa.

### Nei veicoli con sistema di sicurezza "Safe": chiudere e bloccare le porte (Keyless-Exit)

- Disinserire l'accensione.
- Chiudere la porta del conducente.
- Toccare *una volta* la superficie sensibile»» fig. 77 B (freccia) della maniglia di una delle porte anteriori. Il veicolo si blocca grazie al sistema di sicurezza "Safe"»» pag. 107. La porta della maniglia azionata dovrà essere chiusa.
- Toccare *due volte* la superficie sensibile»» fig. 77 B (freccia) della maniglia di una delle porte anteriori per bloccare il veicolo senza attivare il sistema di sicurezza "Safe"»» pag. 107.

### Sbloccare e bloccare il portellone posteriore

Quando il veicolo è chiuso, il portellone posteriore si sblocca automaticamente durante »

l'apertura se nelle vicinanze»» **fig. 76** si trova una chiave del veicolo valida.

Aprire o chiudere il portellone posteriore in modo *normale*.

Dopo la chiusura, il portellone posteriore si blocca automaticamente. Se l'intero veicolo è sbloccato, il portellone posteriore **non** si bloccherà automaticamente dopo la chiusura.

### Cosa succede quando si blocca il veicolo con una seconda chiave

Se all'interno del veicolo è presente una chiave e lo si blocca dall'esterno con una seconda chiave, la chiave che si trova al suo interno viene bloccata per l'avviamento del motore»» pag. 218. Per abilitare l'avviamento del motore è necessario premere il tasto  della chiave che si trova all'interno del veicolo.

### Disattivazione automatica dei sensori

Se il veicolo non si sblocca né si blocca per un lungo periodo di tempo, i sensori di prossimità delle porte si disattivano automaticamente.

Se, con il veicolo bloccato, si attiva con una frequenza insolitamente elevata una delle superfici sensibili delle maniglie delle porte (ad esempio, a causa dello sfregamento dei rami di un arbusto), tutti i sensori vengono



disattivati per un determinato periodo di tempo.

I sensori si riattiveranno:

- Dopo un certo periodo di tempo.
- **OPPURE:** se si sblocca il veicolo con il tasto  della chiave.
- **OPPURE:** se si apre il portellone posteriore.
- **OPPURE:** se si sblocca il veicolo manualmente con la chiave.

### Funzione di disattivazione temporanea del Keyless Access\*

È possibile disattivare lo sblocco del veicolo con Keyless Access (accesso senza chiave) per un ciclo di blocco e sblocco.

- Posizionare la leva selettoria in posizione **P** altrimenti il veicolo non può essere bloccato.
- Chiudere la porta.
- Premere il pulsante di chiusura  del telecomando e, entro i 5 secondi successivi, toccare una volta la superficie sensibile di blocco della maniglia della porta del conducente »» **fig. 77** . Non afferrare la maniglia della porta, altrimenti il veicolo non si bloccherà. È inoltre possibile effettuare la disattivazione se il veicolo viene bloccato tramite la serratura della porta anteriore lato guida.
- Per verificare se la funzione è stata disattivata, attendere almeno 10 secondi, dunque,

afferrare e tirare la maniglia della porta. La porta non deve aprirsi.

Il veicolo potrà essere sbloccato la volta successiva solo con il telecomando o con la chiave. Dopo il blocco/sblocco successivo, l'accesso senza chiave (Keyless Access) sarà di nuovo attivo.

### Disattivazione permanente della funzione Keyless Access\*

È possibile disattivare in modo permanente l'apertura del veicolo con la funzione Keyless Access (accesso senza chiave) nel sistema infotainment in modo che nessuno possa aprire o mettere in moto il veicolo.

### Funzione Comfort

Per **chiudere con la funzione comfort** tutti i finestrini elettrici e il tettuccio di vetro, mantenere un dito per alcuni secondi sulla superficie sensibile di blocco»» **fig. 77**  (freccia) della maniglia della porta finché non si saranno chiusi i finestrini e il tettuccio.

L'**apertura delle porte** quando si tocca la superficie sensibile della maniglia avverrà a seconda delle impostazioni attivate nel sistema infotainment con il tasto di funzione  > **Esterno > Chiusura.**

**ⓘ AVVISO**

Le superfici sensibili delle maniglie delle porte potrebbero essere attivate da un getto d'acqua o vapore a forte pressione nel caso in cui vicino al veicolo vi sia una chiave valida. Se almeno uno dei finestrini dotati di alzacristalli elettrico è aperto e si attiva in modo permanente la superficie sensibile >>> fig. 77 **B** (freccia) di una delle maniglie, si chiuderanno tutti i finestrini.

**ⓘ Avvertenza**

- Se la batteria del veicolo è quasi scarica o scarica, o la batteria della chiave del veicolo è quasi esaurita o esaurita, è possibile che il veicolo non possa essere sbloccato o bloccato con il sistema Keyless Access. Il veicolo può essere sbloccato o bloccato manualmente >>> pag. 111.
- Per poter controllare il blocco corretto del veicolo, la funzione di sblocco resta disattivata per circa 2 secondi.
- Se sul display del quadro strumenti viene visualizzato il messaggio **Sistema Keyless di fetoso**, potrebbero verificarsi anomalie nel funzionamento del sistema Keyless Access. Rivolgersi a un'officina specializzata. CUPRA consiglia di rivolgersi a un rivenditore specializzato CUPRA o a qualsiasi rivenditore della rete SEAT.

- A seconda della funzione selezionata nel sistema infotainment per gli specchietti retrovisori, sbloccando il veicolo tramite la superficie sensibile situata sulle maniglie delle porte del conducente e del passeggero si apriranno gli specchietti retrovisori esterni e si accenderanno le luci di orientamento >>> pag. 133.

- Se non è presente alcuna chiave valida nel veicolo o il sistema non la rileva, apparirà un avviso sul display del quadro strumenti. Ciò potrebbe verificarsi se un altro segnale di radiofrequenza interferisce con il segnale della chiave (ad esempio quello di un accessorio per dispositivi mobili) o se la chiave è bloccata da qualche oggetto (ad esempio una valigetta di alluminio).

- Il funzionamento dei sensori delle maniglie delle porte può essere compromesso dalla sporcizia dei sensori, ad esempio se sono ricoperti da uno strato di sale. Se necessario, pulire il veicolo.

- Il veicolo può essere bloccato solo premendo il tasto di blocco parcheggio P.

- Per migliorare la sicurezza del veicolo, il telecomando del sistema è dotato di un sensore di posizione. Qualora il telecomando non rilevi movimenti per un determinato intervallo di tempo, il sistema riterrà che non si intende aprire il veicolo (ad esempio quando viene lasciato su un tavolo durante la notte), per cui verrà disattivato.

- Se, quando si tenta di chiudere il veicolo, la chiave usata l'ultima volta è ancora all'interno, tutti gli indicatori di direzione lampeggiano 4 volte.

**Sistema di sicurezza "Safe"<sup>1)</sup>**

Quando il veicolo è chiuso, il sistema di sicurezza "Safe" disattiva le maniglie e impedisce l'ingresso di persone non autorizzate. Le porte non possono più essere aperte dall'interno >>> **△**.

A seconda del veicolo, è possibile che quando si spegne il quadro appaia sul display del cruscotto un'indicazione di attivazione del sistema di sicurezza "Safe".

**Bloccare il veicolo e attivare il sistema di sicurezza "Safe"**

- Premere *una volta* il tasto di blocco **🔒** della chiave del veicolo.

**Bloccare il veicolo senza attivare il sistema "Safe"**

- Premere *due volte* di seguito il tasto di blocco **🔒** della chiave del veicolo. **»**

<sup>1)</sup> Disponibile a seconda del mercato e della versione.

• **OPPURE:** toccare *due volte* la superficie sensibile situata sulla parte esterna della maniglia della porta»» **fig. 77** (B).

**Quando il sistema di sicurezza “Safe” è disattivato, bisogna tenere presente quanto segue:**

- Il veicolo può essere sbloccato e aperto dall'interno con la maniglia della porta.
- L'impianto di allarme antifurto è attivo.
- L'antifurto volumetrico e il sistema antirimozione sono disattivati.

#### Stato del “Safe”

La frequenza di lampeggio del LED integrato nella cornice della porta conferma immediatamente l'esito dell'operazione. Inizialmente il LED lampeggia brevemente e in sequenza rapida, quindi si spegne per circa 30 secondi e, infine, lampeggia più lentamente.

#### **ATTENZIONE**

Se il veicolo è stato chiuso dall'esterno e il sistema di sicurezza “Safe” è attivato, non devono rimanere persone a bordo, soprattutto se si tratta di bambini, perché non è più possibile aprire porte e finestrini dall'interno. Se le porte sono bloccate sarà difficile aiutare dall'esterno in caso di emergenza.

## Allarme antifurto\*

### Descrizione

La funzione dell'allarme antifurto è quella di ostacolare eventuali tentativi di scasso o di furto del veicolo. A tale scopo, in caso di tentato scasso, scatta e comincia ad emettere una serie di segnali acustici e visivi.

L'allarme antifurto si attiva automaticamente quando si chiude il veicolo con la chiave. Il sistema s'inserisce immediatamente e la spia che si trova sulla porta del conducente assieme agli indicatori di direzione lampeggia per indicare che è stato attivato l'allarme e il sistema di sicurezza di chiusura (doppia chiusura).

Se, inserendo l'allarme, una delle porte o il portellone restano aperti, non saranno compresi nelle zone protette del veicolo. Se la porta o il portellone vengono chiusi successivamente, verranno compresi automaticamente nelle zone protette del veicolo e gli indicatori di direzione lampeggeranno quando si chiudono le porte.

- Gli indicatori di direzione lampeggeranno due volte aprendo e disattivando l'allarme.
- Gli indicatori di direzione lampeggeranno una volta chiudendo e attivando l'allarme.

### Quando scatta l'allarme?

L'allarme antifurto emette segnali acustici e luminosi (indicatori di direzione) per circa 30 secondi, che si ripetono per 10 minuti quando, a veicolo bloccato, si cerca di compiere le seguenti azioni senza autorizzazione:

- Apertura di una porta sbloccata meccanicamente con la chiave del veicolo senza inserire l'accensione per i 15 secondi successivi (tale intervallo non è presente in alcuni mercati, ad esempio, in Olanda, dove i 15 secondi di attesa scompaiono e l'allarme si attiva immediatamente all'apertura della porta).
- Apertura di una porta.
- Apertura del cofano del vano motore.
- Apertura del portellone posteriore.
- Collegamento dell'accensione con la chiave non autorizzata.
- Manipolazione impropria dell'allarme.
- Disconnessione della batteria del veicolo.
- Movimenti all'interno dell'abitacolo (in veicoli con protezione volumetrica dell'abitacolo attivata»» pag. 109).
- Trainare il veicolo (in veicoli con sistema antitraino»» pag. 109).
- Sollevare il veicolo (in veicoli con sistema antitraino»» pag. 109).
- Trasportare il veicolo su traghetti o ferrovia (nei veicoli con sistema antitraino o protezione volumetrica dell'abitacolo»» pag. 109).

- Sganciare un rimorchio collegato al dispositivo di allarme antifurto.

### Come disattivare l'allarme

- Sbloccare il veicolo con il pulsante di sblocco  sulla chiave.
- **OPPURE:** attivare l'accensione con una chiave valida.

Se la porta del conducente è sbloccata meccanicamente con la chiave, si hanno a disposizione 15 secondi per inserire la chiave nel quadro da quando si apre la porta.

In caso contrario, scatterà l'allarme per 30 secondi e sarà impossibile mettere in moto il veicolo.

### AVVISO

Disattivando il sistema di sicurezza antifurto, la protezione volumetrica dell'abitacolo e il dispositivo di protezione antirimozione verranno disattivati automaticamente.

### Avvertenza

- Dopo 28 giorni la spia si spegne per evitare che si scarichi la batteria, se il veicolo rimane parcheggiato per lungo tempo. L'impianto di allarme rimane attivato.
- Se, terminato il segnale d'allarme, si accede ad un'altra zona protetta (p. es. apertura del portellone posteriore dopo dell'a-

pertura di una porta), l'allarme scatta nuovamente.

- L'allarme antifurto non si attiva quando si blocca il veicolo dall'interno con il pulsante della chiusura centralizzata .
- Se si sblocca la porta del conducente meccanicamente con la chiave, si sblocca solo questa porta e non tutto il veicolo. Solo dopo aver collegato il quadro tutte le porte saranno senza sicura - ma non sbloccate - e si attiverà l'interruttore della chiusura centralizzata.
- Se la batteria del veicolo è parzialmente scarica o scarica, l'allarme antifurto non funziona correttamente.
- L'antifurto rimane attivo anche se la batteria è scollegata o difettosa, se l'allarme è attivato.
- L'allarme scatta anche se, con l'antifurto inserito, viene scollegato uno dei due poli della batteria.

### Sistema di sorveglianza interna e antitraino\*

È una funzione antifurto o di controllo incorporata dell'impianto di allarme antifurto\*, che rileva tramite ultrasuoni l'accesso non autorizzato all'interno del veicolo.

L'antifurto volumetrico e il dispositivo antitraino (comandato dal sensore di inclinazio-



ne) si attivano automaticamente insieme all'impianto antifurto. Affinché si attivi, tutte le porte e il portellone posteriore dovranno essere chiusi.

Disattivando il sistema di sicurezza "Safe"\* >>> pag. 107, la protezione volumetrica dell'abitacolo e il dispositivo di protezione antitraino verranno disattivati automaticamente.

### Attivazione

- Si collega automaticamente quando si attiva l'allarme antifurto.

### Disattivazione

- Aprire il veicolo con la chiave in modo manuale o premendo il tasto  del telecomando. L'allarme scatta se il tempo che trascorre dal momento in cui si apre la porta a quello in cui si introduce la chiave nel quadro è superiore a 15 secondi.
- Premere due volte il tasto  del telecomando. Verranno disattivati il sensore volumetrico e quello di inclinazione. L'impianto di allarme rimane attivato.

La protezione volumetrica dell'abitacolo e il sistema antitraino si riattiveranno automaticamente alla successiva chiusura del veicolo.

Se si desidera disattivare la protezione volumetrica dell'abitacolo e il sistema antitraino, è necessario farlo ogni volta che si blocca il >>

veicolo, altrimenti si riattiveranno automaticamente.

La protezione volumetrica dell'abitacolo e il sistema antitraino devono essere scollegati se si lasciano animali all'interno del veicolo bloccato (in caso contrario l'allarme verrebbe attivato dai movimenti dell'animale) o quando, ad esempio, il veicolo viene trasportato o deve essere rimorchiato con un asse sospeso.

#### Disattivazione tramite il sistema infotainment

- Spegnere il quadro e premere il tasto di funzione  > **Esterno > Chiusura > Protezione dell'abitacolo.**
- Bloccando ora il veicolo, la protezione dell'abitacolo e il dispositivo di controllo anti-ri-mozione rimarranno disattivati fino alla prossima apertura della porta.

#### Falsi allarmi

L'antifurto volumetrico funziona correttamente solo se il veicolo è completamente chiuso. Ricordarsi di osservare le disposizioni di legge vigenti in materia.

Nei seguenti casi si può verificare un falso allarme:

- Finestrini aperti (parzialmente o completamente).

- Tetto panoramico/sollevabile aperto (parzialmente o completamente).
- Movimenti di oggetti all'interno del veicolo, come fogli di carta, oggetti pendenti nello specchietto retrovisore (deodoranti), ecc.

#### Avvertenza

- Se si verifica un blocco con l'allarme attivo senza la funzione di sensore volumetrico, il blocco provocherà l'attivazione dell'allarme con tutte le sue funzioni, esclusa quella del sensore volumetrico. Tale funzione tornerà ad attivarsi alla successiva attivazione dell'allarme, ogni volta che non viene disattivata volontariamente.
- L'entrata in funzione dell'allarme a causa del sensore volumetrico verrà segnalata dalla spia lampeggiante sulla porta del conducente all'apertura del veicolo. Il lampeggio è diverso rispetto a quello dell'allarme attivo.
- La vibrazione di un telefono cellulare lasciato all'interno del veicolo può provocare l'attivazione della protezione volumetrica dell'abitacolo, dato che i sensori sono sensibili ai movimenti e alle scosse che avvengono all'interno del veicolo.
- Se all'attivazione dell'allarme qualche porta o il portellone posteriore è ancora aperto, si attiverà solo l'allarme. Dopo che tutte le porte (incluso il portellone posteriore) sono state chiuse, si attiveranno la protezione volumetrica dell'abitacolo e la protezione antitraino.

## Porte

### Introduzione

Le porte e il portellone posteriore possono essere bloccati manualmente e parzialmente sbloccati, ad esempio in caso di rottura della chiave o della chiusura centralizzata.

#### ATTENZIONE

La chiusura o apertura di emergenza inappropriata può causare lesioni gravi.

- Se si blocca il veicolo dall'esterno, non sarà possibile aprire le porte e i finestrini dall'interno.
- Non si devono lasciare mai bambini o persone invalide da sole all'interno del veicolo. In caso di emergenza non potrebbero uscire dal veicolo né far fronte da sole alla situazione.
- A seconda del periodo dell'anno, in un veicolo chiuso si possono raggiungere temperature molto alte o molto basse che possono causare gravi lesioni e infermità o causare la morte specialmente in caso di bambini piccoli.

#### ATTENZIONE

Le traiettorie delle porte e del portellone possono costituire un pericolo e causare lesioni.



- Aprire o chiudere le porte o il portellone posteriore solo quando nessuno è presente nel raggio di azione degli stessi.

### ⓘ AVVISO

In occasione di una chiusura o apertura di emergenza, smontare con cautela i componenti e rimontarli correttamente per evitare di danneggiare il veicolo.

### Sblocco o blocco di emergenza della porta del conducente

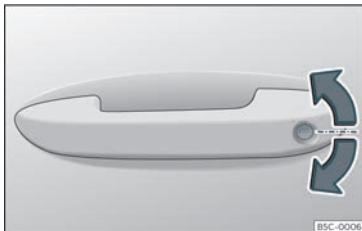

**Fig. 78** Maniglia della porta del conducente: serratura di chiusura.

In caso di guasto della chiusura centralizzata, la porta del conducente può essere bloccata e sbloccata dalla serratura.

Normalmente, bloccando manualmente la porta del conducente tutte le porte si bloc-

cano. Quando si sblocca manualmente, risulterà sbloccata soltanto la porta del conducente. Tenere presenti le istruzioni relative all'allarme antifurto»» pag. 108.

- Estrarre la chiave dal veicolo»» pag. 98.
- Introdurre l'ingegno della chiave nella serratura e sbloccare o bloccare il veicolo.

### Caratteristiche

- Nei veicoli sbloccati, l'allarme antifurto rimane attivo. Tuttavia, l'allarme non viene azionato»» pag. 108.
- Una volta aperta la porta del conducente si hanno a disposizione 15 secondi per inserire l'accensione. Dopodiché, l'allarme viene azionato.
- Accendere il quadro. L'immobilizer elettronico registra la validità della chiave e disattiva l'impianto antifurto.

### ⓘ Avvertenza

**Se il veicolo viene bloccato manualmente con un ingegno, l'allarme antifurto non si attiva»» pag. 101.**

### Serratura di emergenza senza serratura di chiusura



**Fig. 79** Blocco di emergenza della porta.

In caso di guasto alla chiusura centralizzata, le porte senza serratura devono essere bloccate separatamente.

Il blocco di emergenza si trova sulla parte anteriore della porta del passeggero e delle porte posteriori. Si vede solo se la porta è aperta.

- Rimuovere il coperchietto del foro.
- Inserire la chiave nella fessura e girarla fino alla battuta: verso destra, per la porta sul lato destro e, verso sinistra, per la porta sul lato sinistro.
- Riapplicare il coperchietto.

Dopo aver chiuso la porta non sarà più possibile aprirla dall'esterno. La porta può essere »

sbloccata e aperta dall'interno tirando una volta la leva di apertura.

### Sicura per bambini



Fig. 80 Sicura per bambini della porta sinistra.

La sicura per bambini impedisce l'apertura delle porte posteriori dall'interno. Il suo scopo è di evitare che i bambini aprano inavvertitamente la porta con il veicolo in movimento.

Questa funzione è indipendente dai sistemi elettronici di apertura e chiusura del veicolo. Riguarda esclusivamente le porte posteriori. L'attivazione o disattivazione è esclusivamente meccanica come di seguito descritto:

#### Attivazione della sicura per bambini

– Sbloccare la chiusura del veicolo e aprire la porta dove si desidera attivare la sicura per bambini.

– Con la porta aperta, girare con la chiave del veicolo la fessura in senso orario per le porte a sinistra»» fig. 80 e in senso antiorario per le porte a destra.

#### Disattivazione della sicura per bambini

– Sbloccare la chiusura del veicolo e aprire la porta dove si desidera disattivare la sicura per bambini.

– Con la porta aperta, girare con la chiave del veicolo la fessura in senso antiorario per le porte a sinistra»» fig. 80 e in senso orario per le porte a destra.

Quando la sicura per bambini è attivata, la porta può essere aperta soltanto dall'esterno.

## Portellone posteriore

### Introduzione al tema

#### ⚠ ATTENZIONE

Bloccare, aprire o chiudere in modo inappropriato o incontrollato il portellone posteriore può causare incidenti e lesioni gravi.

- Evitare di aprire il bagagliaio con i fendinebbia posteriori o la luce di retromarcia accesi. Si possono danneggiare i fanali.

- Evitare di chiudere il portellone posteriore spingendo con la mano sul lunotto. Il lunotto può rompersi, con conseguente rischio di lesioni.

- Una volta chiuso il portellone posteriore, assicurarsi che resti bloccato; in caso contrario potrebbe aprirsi inaspettatamente durante la marcia del veicolo.

- Controllare attentamente di aver chiuso in modo corretto il portellone posteriore, in quanto può essere causa di lesioni gravi personali o a terzi. Stare attenti, quando si chiude il portellone, a non ferire nessuno.

- Non guidare mai con il portellone posteriore appoggiato o addirittura aperto, in quanto i gas di scarico possono penetrare all'interno del veicolo. Pericolo di intossicazione!

- Non lasciare mai il veicolo incustodito, né permettere ai bambini di giocare al suo interno o in prossimità di esso, soprattutto se il portellone posteriore è aperto. I bambini potrebbero accedere al bagagliaio, chiudere il portellone e restare chiusi al suo interno. A seconda della stagione, un veicolo chiuso può riscaldarsi o raffreddarsi notevolmente, il che potrebbe causare lesioni gravi, malattie o perfino la morte.

#### 🕒 AVVISO

Prima di aprire o chiudere il portellone posteriore, assicurarsi che vi sia spazio sufficiente per aprirlo o chiuderlo, ad esempio,

quando è presente un rimorchio collegato o il veicolo si trova in un garage.

### **i** Avvertenza

Accertarsi di non aver lasciato la chiave nel bagagliaio quando si chiude il portellone posteriore.

## Apertura e chiusura del portellone posteriore



**Fig. 81** Portellone posteriore: apertura dall'esterno.

Il meccanismo di apertura del portellone funziona elettricamente. Si attiva premendo leggermente sulla maniglia» **fig. 81**.

Per bloccare o sbloccare il portellone, premere il tasto  o  sulla chiave del veicolo.

Se il portellone posteriore è aperto o chiuso in maniera non corretta, sul display del qua-

dro strumenti appare il segnale di avvertimento corrispondente.\* Se si apre viaggiando a più di 6 km/h (4 mph), viene emesso un segnale acustico di avvertimento\*.

### Apertura e chiusura

- Aprire: premere leggermente sulla maniglia. Si apre automaticamente.
- Chiudere: afferrare una delle maniglie del rivestimento interno e chiuderlo tirandolo verso il basso, oppure premere il tasto presente sul portellone\*» **fig. 82**.

Se le porte sono bloccate, si blocca anche il portellone posteriore.

### Portellone con apertura e chiusura elettrica\*

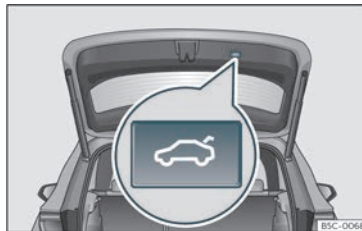

**Fig. 82** Portellone posteriore: tasto per chiudere il portellone.



**Fig. 83** Sulla porta del conducente: tasto per aprire e chiudere il portellone posteriore.

### Come aprire il portellone posteriore

• Sbloccare il veicolo» **pag. 101** e premere brevemente sulla maniglia del portellone posteriore. Nei veicoli dotati di Keyless Access, è possibile premere direttamente sulla maniglia del portellone posteriore. Il portellone posteriore si sblocca se viene riconosciuta una chiave autorizzata vicino al veicolo.



• **OPPURE:** tirare verso l'alto il tasto  situato sulla portiera del conducente» **fig. 83**. Il tasto funziona anche con il quadro spento.

• **OPPURE:** mantenere premuto il tasto  della chiave del veicolo per circa 1 secondo. Se il veicolo è bloccato, si sblocca solamente il portellone posteriore (le porte restano bloccate).

• **OPPURE:** nei veicoli dotati di Keyless Access e apertura controllata da sensori è possibile aprire il portellone posteriore muovendo un piede nella zona dei sensori situati »

sotto il paraurti posteriore (Easy Open) » pag. 115). A questo punto il portellone posteriore si apre automaticamente.

### Chiudere il portellone posteriore

- Premere brevemente il tasto  situato nel portellone posteriore » fig. 82 »  in Introduzione al tema a pag. 112.
- **OPPURE:** tirare verso l'alto il tasto  situata sulla portiera del conducente » fig. 83.
- **OPPURE:** nei veicoli dotati di Keyless Access mantenere premuto il tasto  della chiave del veicolo finché non si chiude il portellone o muovere un piede nella zona dei sensori situati sotto il paraurti posteriore (Easy Open) » pag. 115. La chiave del veicolo non deve trovarsi a una distanza superiore a ca. 1,5 m dal bagagliaio e non deve trovarsi all'interno del veicolo.
- **OPPURE:** spingere verso il basso con la mano il portellone posteriore finché non si chiude automaticamente.
- Il portellone posteriore si abbassa fino alla posizione finale e si chiude automaticamente »  in Introduzione al tema a pag. 112.

### Interrompere l'apertura o la chiusura

Una volta avviate, l'apertura e la chiusura del portellone posteriore possono essere interrotte premendo uno dei tasti .

Continuare l'apertura o la chiusura del portellone con la mano. Per tale operazione, occorrerà applicare una certa forza.

Se si preme di nuovo uno dei tasti , il portellone si muoverà nuovamente nella direzione della sollecitazione.

Se il portellone posteriore incontra resistenza o qualche ostacolo durante l'apertura o la chiusura automatica, l'apertura o la chiusura si interromperanno immediatamente. Se è in corso l'operazione di chiusura, il portellone si aprirà di nuovo leggermente.

- Verificare le cause che hanno impedito l'apertura o la chiusura.
- Provare nuovamente ad aprire o chiudere il portellone.
- Se necessario, il portellone può essere aperto o chiuso con la mano, applicando una certa forza.

### Caratteristiche in caso di traino

Se il dispositivo di traino di serie è collegato elettricamente a un rimorchio » pag. 306, il portellone posteriore elettrico può essere aperto o chiuso solo con i tasti presenti su di esso.

### Segnalazioni acustiche

Durante le operazioni di chiusura e apertura del portellone posteriore sono udibili segnali acustici. Eccezione: quando il portellone vie-

ne aperto manualmente tramite la maniglia o la funzione Easy Open con il movimento del piede o viene chiuso tramite il tasto presente sulla maniglia stessa » fig. 82.

### Modificare e memorizzare l'angolo di apertura

Se lo spazio disponibile dietro o sopra il veicolo è inferiore all'area della traiettoria del portellone posteriore, è possibile modificare l'angolo di apertura di quest'ultimo.

Per memorizzare un nuovo angolo di apertura, il portellone posteriore deve essere aperto almeno fino a metà.

- Interrompere l'operazione di apertura alla posizione desiderata.
- Premere il tasto  » fig. 82 presente sul portellone per almeno 3 secondi.

Viene memorizzato l'angolo di apertura. La memorizzazione viene indicata dai lampeggiatori di emergenza e da un segnale acustico.

### Ripristinare e memorizzare l'angolo di apertura

Affinché il portellone posteriore si apra di nuovo completamente, occorre ripristinare e memorizzare nuovamente l'angolo di apertura.

- Sbloccare il portellone posteriore e aprirlo fino all'altezza memorizzata.
- Alzare fino in cima il portellone posteriore con la mano. Per tale operazione, occorrerà applicare una certa forza.
- Premere il tasto  » fig. 82 presente sul portellone per almeno 3 secondi.
- Viene ripristinato e memorizzato l'angolo di apertura programmato di fabbrica. La memorizzazione viene indicata dai lampeggiatori di emergenza e da un segnale acustico.

### Protezione automatica contro il surriscaldamento

Se si aziona ripetutamente e in stretta successione, il sistema si disattiva automaticamente per evitare di surriscaldarsi.

Non appena il sistema si raffredda, sarà possibile utilizzare di nuovo la funzione. Fino ad allora il portellone posteriore potrà essere aperto e chiuso solo con la mano e applicando una certa forza.

Se, con il portellone posteriore aperto, si scollega la batteria del veicolo» pag. 349 o si fonde il fusibile corrispondente» pag. 62, occorrerà ripristinare il sistema. A tal fine, occorre chiudere per una volta completamente il portellone.

### Apertura di emergenza della serratura

» pag. 116

### ATTENZIONE

Se si accumula molta neve o si trasporta un carico elevato sul portellone posteriore, questo potrebbe non aprirsi o, se aperto, potrebbe abbassarsi da solo a causa del peso aggiuntivo, provocando lesioni gravi.

- Non aprire mai il portellone posteriore se su di esso è presente molta neve o si trasporta un carico (ad esempio, in un portapacchi).
- Prima di aprire il portellone, togliere la neve o il carico.

### Portellone con apertura e chiusura comandati da sensori (Easy Open)

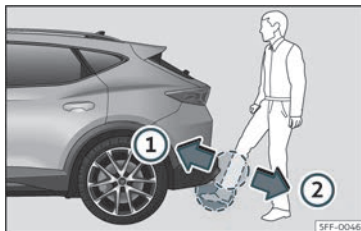

Fig. 84 Portellone del bagagliaio con apertura controllata da sensore (Easy Open).

Se è presente una chiave del veicolo valida nella zona vicina al portellone posteriore, è possibile sbloccare e aprire o chiudere il por-

tellone muovendo un piede nella zona dei sensori situati sotto il paraurti posteriore.

- Disinserire l'accensione.
- Posizionarsi davanti al paraurti posteriore, in posizione centrale.
- Con un movimento rapido, avvicinare un piede e la parte inferiore della gamba il più possibile al paraurti. La parte inferiore della gamba deve avvicinarsi alla zona del sensore superiore e il piede alla zona del sensore inferiore» fig. 84 ①.
- Togliere rapidamente il piede e la parte inferiore della gamba dalle zone dei sensori » fig. 84 ②. A questo punto il portellone posteriore si apre automaticamente.
- Se il portellone posteriore non si apre, ripetere la procedura dopo alcuni secondi.

Con un altro movimento del piede, simile a quello eseguito per l'apertura, si chiuderà il portellone (a patto che vicino al portellone posteriore si trovi una chiave valida del veicolo).

Una volta chiuso, il portellone posteriore si blocca automaticamente se prima è già stato bloccato il veicolo e non vi è alcuna chiave valida al suo interno.

Finché il portellone è in movimento (di apertura o chiusura), potrà essere fermato tramite un movimento simile del piede (a patto che vicino al portellone posteriore si trovi una chiave valida del veicolo).

Nelle seguenti situazioni la funzione Easy Open non è disponibile o lo è solo in modo limitato (esempi):

- Se il paraurti posteriore è molto sporco.
- Se il paraurti posteriore è bagnato con acqua contenente sale, ad esempio, dopo aver circolato su strade cosparse di sale.
- Se il gancio a testa sferica di sblocco elettrico non è nascosto.
- Se il veicolo è stato dotato in un secondo momento di un dispositivo di traino.

In caso di forti precipitazioni, la funzione Easy Open potrebbe richiedere alcuni secondi per aprire il portellone posteriore o potrebbe disattivarsi automaticamente per evitare l'apertura accidentale del portellone, ad esempio a causa della caduta d'acqua.

La funzione Easy Open può essere attivata e disattivata in modo permanente nel sistema infotainment tramite il tasto  > **Esterno** > **Chiusura**.

#### **ATTENZIONE**

Se vicino al portellone posteriore si trova una chiave valida, in alcuni casi la funzione Easy Open potrebbe attivarsi accidentalmente e il portellone potrebbe aprirsi, ad esempio, quando si spazza sotto il paraurti posteriore, si dirige uno spruzzo d'acqua o di vapore a pressione elevata verso quest'ultimo o si eseguono lavori di manuten-

zione o di riparazione in quest'area. Se viene aperto accidentalmente, il portellone posteriore potrebbe causare lesioni alle persone che si trovano sulla sua traiettoria e provocare danni materiali.

- Pertanto, assicurarsi sempre che non vi sia alcuna chiave valida incustodita nella zona vicina al portellone posteriore.
- Prima di eseguire lavori di manutenzione o di riparazione sul veicolo, disattivare sempre la funzione Easy Open nel sistema Infotainment.
- Prima di lavare il veicolo, disattivare sempre la funzione Easy Open nel sistema Infotainment.
- Prima di montare un portabiciclette o di agganciare un rimorchio»» pag. 306, disattivare sempre la funzione Easy Open nel sistema Infotainment.

## Sblocco di emergenza del portellone posteriore



**Fig. 85** Particolare del bagagliaio: sblocco di emergenza.

Il portellone può essere sbloccato dall'interno in caso di emergenza (ad esempio, in assenza di batteria).

Nel rivestimento del bagagliaio esiste una fessura che permette di accedere al meccanismo di apertura d'emergenza.

### Sblocco del portellone dall'interno del bagagliaio

- Aiutandosi con lo spadino della chiave, rompere la lastra preforata e rimuoverla all'interno di bagagliaio.
- Introdurre lo spadino della chiave nella fessura e spostare la chiave nella direzione indicata dalla freccia fino a sbloccare la serratura »» **fig. 85.**

## Comandi dei finestrini

### Apertura e chiusura elettrica dei finestrini

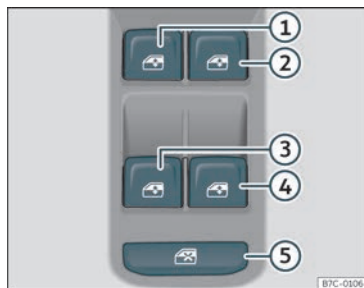

Fig. 86 Dettaglio della porta del conducente: comandi per i finestrini.

- Aprire il finestrino: premere il tasto
- Chiudere il finestrino: tirare il pulsante

#### Tasti della porta del conducente

- 1 Finestrino della porta anteriore sinistra
- 2 Finestrino della porta anteriore destra
- 3 Finestrino della porta posteriore sinistra
- 4 Finestrino della porta posteriore destra
- 5 Interruttore di sicurezza per disattivare i tasti degli alzacristalli delle porte posteriori

Gli interruttori ubicati sulla porta lato guida comandano sia i finestrini anteriori che quelli posteriori. Su ogni altra porta c'è un interruttore per il corrispondente finestrino.

Quando si parcheggia o si lascia incustodito il veicolo, si devono sempre chiudere completamente tutti i finestrini >>>

Dopo aver spento il quadro, per 10 minuti circa è ancora possibile azionare i finestrini a condizione di non aprire la porta del conducente o del passeggero.

#### Interruttore di sicurezza

Mediante l'interruttore di sicurezza >>> **fig. 86** nella porta del conducente si possono disattivare gli alzacristalli delle porte posteriori.

*Comando di sicurezza senza premere:* i tasti delle porte posteriori sono attivati.

*Comando di sicurezza premuto:* i tasti delle porte posteriori sono disattivati.

Se i tasti delle porte posteriori sono disattivati, il simbolo del comando di sicurezza diventerà giallo.

#### Apertura e chiusura comfort

I finestrini si possono aprire e chiudere dall'esterno con la chiave del veicolo:

##### Apertura comfort:

- Tenere premuto il tasto sulla chiave con il telecomando fino a quando tutti i finestrini e

il vetro del tettuccio\* abbiano raggiunto la posizione desiderata.

- **OPPURE:** Per prima cosa, sbloccare il veicolo con il tasto della chiave con telecomando, quindi mantenere la chiave nella serratura della porta del conducente finché tutti i finestrini e il tettuccio di vetro\* non abbiano raggiunto la posizione desiderata.

##### Chiusura comfort:

- Tenere premuto il tasto sulla chiave del telecomando fino a quando tutti i finestrini e il tettuccio di vetro\* siano chiusi >>> .

- **OPPURE:** Tenere ferma la chiave in posizione di chiusura nella serratura della porta del conducente, finché tutti i finestrini e il tettuccio di vetro\* non siano chiusi.

- **OPPURE** utilizzando il sistema Keyless Access\* (solo chiusura): Tenere un dito per alcuni secondi sulla superficie sensibile di blocco >>> **fig. 88** (freccia) della maniglia della porta per chiudere i finestrini e il tettuccio\*. Se si smette di toccare la superficie sensibile si interrompe la funzione di chiusura.

Utilizzando la chiusura comfort si chiudono prima i finestrini e poi il tettuccio panoramico scorrevole.

Nel sistema infotainment è possibile effettuare diverse impostazioni con il tasto di funzione > **Esterno** > **Finestrini** > **Apertura comfort**.

»

### Meccanismo automatico di sollevamento e abbassamento

Il meccanismo automatico di sollevamento e abbassamento consente l'apertura e la chiusura completa dei finestrini. Non è necessario mantenere premuto il tasto corrispondente dell'alzacristalli.

**Per la funzione di sollevamento automatico:** tirare il tasto del finestrino corrispondente verso l'alto, fino al secondo livello.

**Per la funzione di abbassamento automatico:** premere il tasto del finestrino corrispondente verso il basso, fino al secondo livello.

**Per l'apertura/chiusura automatica:** premere o tirare nuovamente il tasto del finestrino corrispondente.

### Ripristino dell'apertura e chiusura automatica del finestrino

Se la batteria si scarica o si scollega con i finestrini non completamente chiusi, la funzione automatica di sollevamento e abbassamento dei finestrini si disattiva e deve essere riattivata.

- Tirare verso l'alto il tasto del finestrino corrispondente e mantenerlo almeno un secondo in questa posizione.
- Rilasciare il tasto e tornare a tirarlo mantenendolo premuto verso l'alto. Il meccanismo

automatico degli alzacristalli a questo punto è di nuovo funzionante.

Gli alzacristalli elettrici automatici possono essere ristabiliti individualmente o simultaneamente per più di un finestrino.

#### ATTENZIONE

Leggere attentamente le avvertenze generali di sicurezza >>>  in Introduzione a pag. 110.

- L'utilizzo non corretto degli alzacristalli elettrici può essere causa di lesioni.
- Non chiudere mai i finestrini senza prestare attenzione o distrattamente, in quanto possono essere causa di lesioni gravi personali o a terzi. Assicurarsi dunque che la chiusura dei finestrini non possa ferire nessuno.
- Se inavvertitamente viene inserita l'accensione potrebbero azionarsi dispositivi elettrici come ad esempio gli alzacristalli, con il rischio di subire contusioni.
- Le porte del veicolo possono restare bloccate mediante la chiave con telecomando, rendendo difficoltoso il soccorso in caso di emergenza.
- Per questo, è opportuno sempre portare con sé le chiavi quando si lascia il veicolo.
- Gli alzacristalli cessano di funzionare solo se si spegne il quadro o se si apre una delle porte anteriori.

- Se necessario, disattivare gli alzacristalli posteriori tramite l'interruttore di sicurezza. Accertarsi che gli alzacristalli siano effettivamente disattivati.

- Per motivi di sicurezza, consigliamo di aprire e chiudere i finestrini con il telecomando da una distanza di 2 metri circa. Quando si chiudono i finestrini, tenere sempre d'occhio il loro movimento per evitare che persone che si trovino nelle vicinanze possano ferirsi. Il movimento di chiusura s'interrompe immediatamente lasciando il tasto.

#### Avvertenza

Il finestrino si riaprirà immediatamente se la sua chiusura risulta poco scorrevole o viene in qualche modo ostacolata >>> pag. 118. Prima di riprovare a chiudere occorre in tal caso individuare la causa della mancata chiusura.

### Funzione anti-trappola dei finestrini

I limitatori di forza dei finestrini riducono il rischio di lesioni durante la chiusura dei finestrini elettrici.

- Il finestrino arresta la sua corsa e si abbassa immediatamente se in fase di chiusura automatica incontra scarsa scorrevolezza o un qualche impedimento >>> .



- Successivamente, verificare perché il finestrino non si chiude prima di riprovare.
- Se si riprova nei 10 secondi successivi e il finestrino si solleva nuovamente con difficoltà o trova un ostacolo, la funzione di sollevamento automatica smetterà di funzionare per 10 secondi.
- Il finestrino si ferma nella posizione in cui si trova se la scarsa scorrevolezza o un qualche ostacolo dovessero ancora impedirne la chiusura.
- Se non si riesce ancora a capire perché il finestrino non si chiude, si può riprovare a chiuderlo tirando il tasto entro i 10 secondi successivi. Il finestrino si chiude con maggiore forza. **Il limitatore di forza a questo punto è disattivato.**
- Trascorsi 10 secondi, il finestrino si riapre completamente non appena si aziona un interruttore e il meccanismo automatico di chiusura è di nuovo in funzione.

#### ATTENZIONE

Leggere attentamente le avvertenze generali di sicurezza »»  in Apertura e chiusura elettrica dei finestrini a pag. 118.

- Il limitatore di forza non è in grado di evitare che le dita o altre parti del corpo rimangano schiacciate contro il telaio del finestrino.

## Tettuccio di vetro\*

### Introduzione al tema

Il tettuccio di vetro è formato da due elementi di vetro. L'elemento posteriore è fisso e non può essere aperto. È inoltre dotato di una tendina parasole.

Il tettuccio di vetro funziona soltanto a quadro acceso. Dopo aver scollegato l'accensione sarà comunque possibile aprire o chiudere il tettuccio di vetro per alcuni minuti, sempre che non venga aperta la porta del conducente né quella del passeggero.

#### ATTENZIONE

Se si utilizza il tettuccio di vetro in modo inadeguato o senza prestare la dovuta attenzione, si possono causare gravi lesioni.

- Aprire o chiudere il tettuccio di vetro e la tendina parasole solo quando non c'è nessuno nella loro zona di funzionamento.
- Quando esce dal veicolo, non lasciare mai chiavi all'interno.
- All'interno del veicolo non devono mai permanere soli bambini o persone che necessitano aiuto, soprattutto se possono avere accesso alla chiave del veicolo. Se utilizzassero la chiave senza sorveglianza potrebbero infatti bloccare il veicolo, accendere il motore o il quadro o azionare il tettuccio di vetro.

- Dopo aver scollegato l'accensione sarà comunque possibile aprire o chiudere il tettuccio di vetro entro un breve intervallo di tempo, sempre che non venga aperta la porta del conducente né quella del passeggero.

#### AVVISO

- Per evitare danni, con temperature invernali, togliere il ghiaccio o la neve eventualmente presente sul tetto del veicolo prima di aprire il tettuccio di vetro o regolarne l'apertura.
- Prima di allontanarsi dal veicolo o in caso di precipitazioni, chiudere sempre il tettuccio di vetro. Con il tettuccio di vetro aperto in posizione di deflettore, l'acqua penetra nell'abitacolo e può danneggiare considerevolmente l'impianto elettrico. Di conseguenza si possono verificare altri danni al veicolo.

#### Avvertenza

- Rimuovere periodicamente, con la mano o con un aspiratore, le foglie o altri oggetti depositati sulle guide del tettuccio di vetro.
- Se il tettuccio di vetro non funziona correttamente, non funzionerà nemmeno il limitatore di forza. Rivolgersi a un'officina specializzata.

## Funzionamento del tettuccio in vetro

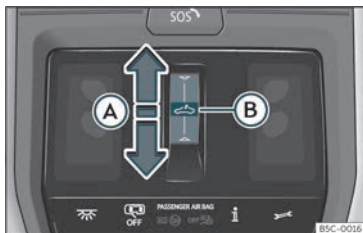

**Fig. 87** Nel rivestimento interno del tettuccio: stato del tettuccio di vetro.



L'area funzionale  può essere azionata in due modi: a scorrimento e a pressione.

**Scorrimento:** Apre il tettuccio completamente o parzialmente.



**Pressione:** Il tettuccio viene sollevato, aperto o chiuso completamente o parzialmente. Premere di nuovo per arrestare il movimento automatico.

### Sollevare, aprire o chiudere il tettuccio in vetro

*Aprire il tettuccio in vetro:*

- Movimento automatico: far scivolare il dito indietro sull'area funzionale  >>> **fig. 87** **(A)**.
- Movimento manuale: scorrere indietro sull'area funzionale  e tenere premuto.



*Chiudere il tettuccio in vetro:*

- Movimento automatico: far scorrere il dito in avanti sull'area funzionale  **(A)**.
- Movimento manuale: far scorrere in avanti sull'area funzionale  e tenere premuto.

*Sollevare il tettuccio in vetro:*

- È possibile sollevare il tettuccio in vetro solo se è chiuso.
- Movimento automatico: premere brevemente al centro dell'area funzionale  **(B)**.

*Chiudere il tettuccio in vetro sollevato:*

- Movimento automatico: far scorrere il dito in avanti sull'area funzionale  **(A)** oppure premere brevemente al centro dell'area funzionale  **(B)**.

*Arrestare il movimento automatico di apertura o chiusura:*

- Premere nuovamente sull'area funzionale .

## Funzione comfort per aprire o chiudere il tettuccio di vetro\*

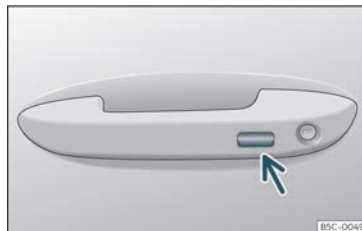

**Fig. 88** Maniglia della porta: superficie sensibile.

Analogamente ai finestrini, il tettuccio di vetro può essere aperto e chiuso mediante la funzione comfort.

### Con la serratura della porta\*

- Mantenere la chiave nella serratura della porta del conducente in posizione di apertura o di chiusura per aprire il tettuccio in posizione di deflettore o chiuderlo. Se si vuole interrompere l'operazione si deve lasciare andare la chiave.

### Con il telecomando

- Tenere premuto il tasto di blocco o sblocco per aprire o chiudere il tettuccio. Se si smette di premere il tasto azionato, la funzione di apertura o chiusura viene interrotta.

### Tramite il sistema Keyless Access\* (solo chiusura)

- Tenere un dito per alcuni secondi sulla superficie sensibile di blocco»» **fig. 88** (freccia) della maniglia della porta per chiudere il tettuccio. Se si smette di toccare la superficie sensibile si interrompe la funzione di chiusura.

### Funzione antischiacciamento del tettuccio panoramico e della tendina parasole

La protezione antischiacciamento può ridurre il rischio di contusioni dovute alla chiusura del tettuccio di vetro e della tendina parasole »» **Δ**. Il tettuccio di vetro o la tendina parasole si riaprono immediatamente se incontrano resistenza o qualcosa ne impedisce la chiusura.

- Controllare perché il tettuccio o la tendina non si sono chiusi.
- Provare nuovamente a chiudere il tettuccio o la tendina.
- Se il tettuccio o la tendina non possono chiudersi a causa di un ostacolo o resistenza, si fermeranno nella posizione corrispondente e quindi si apriranno. Nel caso della funzione automatica, è possibile che venga effettuato un nuovo tentativo di chiusura.

- Se il tettuccio o la tendina continuano a non chiudersi, chiuderli senza la funzione anti-trappola.

### Chiusura del tettuccio di vetro senza limitatore di forza

- Entro circa 5 secondi dall'attivazione della funzione antischiacciamento, far scivolare il dito in avanti sull'area funzionale **↵** »» **fig. 87 A** e tenere premuto finché il tetto non si chiude completamente.
- Il tettuccio si chiude senza che intervenga il limitatore di forza!
- Se il tettuccio non si chiude ancora, rivolgersi ad un'officina specializzata.

### **Δ** ATTENZIONE

**La chiusura del tettuccio di vetro o della tendina parasole senza la protezione antischiacciamento può provocare lesioni gravi.**

- Chiudere il tettuccio e la tendina sempre con precauzione.
- Non devono mai essere presenti persone nella zona del percorso del tettuccio o della tendina, specialmente quando si chiudono senza la protezione antischiacciamento.
- Il limitatore di forza non impedisce che le dita o altre parti del corpo possano restare schiacciate nel telaio del tettuccio provocando lesioni.

## Luci

### Illuminazione del veicolo

#### Spie di controllo

##### Si accende

Luce di marcia completamente o parzialmente guasta.

Guasto nel sistema della luce di cornering.

##### Si accende

Fanale retronebbia acceso.

##### Si accende

Indicatore di direzione sinistro o destro.  
In caso di guasto a un indicatore di direzione del veicolo, la spia di controllo lampeggia a velocità doppia.

Lampeggiatori di emergenza accessi»» pag. 127.

##### Si accende

Indicatori di direzione del rimorchio

##### Si accende

Abbaglianti accesi o lampeggio attivo»» pag. 123. »

### ☰ Si accende

Il controllo automatico degli abbaglianti (Light Assist) è attivo»» pag. 125 .

Quando si accende il quadro si accendono per alcuni secondi le spie di avvertimento e di controllo e viene svolto un controllo di buon funzionamento. Si spengono dopo alcuni secondi.

### ⚠ ATTENZIONE

Leggere attentamente le avvertenze generali di sicurezza »» ⚠ in Spie di controllo e avvertimento a pag. 91.

### Tasti per illuminazione e visibilità



Fig. 89 Cruscotto: interruttore delle luci.

Premendo il tasto **MODE** è possibile scegliere tra (si accende la spia corrispondente):

☰	Accensione anabbaglianti.
<b>AUTO</b>	Controllo automatico degli anabbaglianti e delle luci di posizione diurne
☰☑	Accensione delle luci di posizione

Inoltre, premendo il simbolo corrispondente, è possibile attivare le seguenti funzioni di illuminazione.

Quando la funzione è attivata, il simbolo corrispondente si illumina. Per disattivarla è necessario toccare nuovamente il simbolo.

☰ FRONT	Accensione o spegnimento dei fendinebbia*
☰ REAR	Accensione o spegnimento dei retronebbia.
☰ MAX	Accensione o spegnimento dello sbrinamento dei vetri»» pag. 159 .
☰ REAR	Accensione o spegnimento del lunotto termico»» pag. 159 .

Il conducente ha sempre e comunque l'obbligo di scegliere la regolazione dei fari e l'illuminazione adeguata.

### Sistema di gestione automatizzata delle luci AUTO\*

La gestione automatizzata degli anabbaglianti costituisce soltanto un aiuto e non in

grado di riconoscere tutte le situazioni di guida.

Quando la spia **AUTO** è accesa, le luci del veicolo e l'illuminazione degli strumenti e dei comandi si accendono automaticamente nelle seguenti situazioni »» ⚠:

- Il fotosensore rileva *oscurità*, ad esempio quando si circola in galleria. Si spengono quando viene rilevata luce sufficiente.
- Il sensore pioggia rileva la pioggia e attiva il tergicristalli. Il tergicristalli si spegne dopo essere rimasto inattivo per alcuni minuti.

### Luci diurne

Per le luci diurne sono previste lampade separate, integrate nei fari anteriori.

Le luci diurne si accendono ogni volta che si accende il quadro se le spie sono spente o se è accesa la spia **AUTO** se il sensore di luce **non** rileva l'oscurità. Le luci diurne si spengono quando il quadro è spento.

Quando la spia **AUTO** è accesa, un sensore di luminosità accende e spegne automaticamente gli anabbaglianti (compresa l'illuminazione dei comandi e degli strumenti) o le luci diurne in base al livello di illuminazione esterno.

### Assetto luci autostradale\*



L'assetto luci autostradale è disponibile nei veicoli equipaggiati con i fari LED High.

L'attivazione e la disattivazione della funzione avvengono tramite il menu corrispondente nel sistema infotainment.

- **Attivazione:** superando i 110 km/h (68 mph) per più di 10 secondi, il cono di luce degli anabbaglianti si alza leggermente per aumentare la distanza di visibilità del conducente.
- **Disattivazione:** portando la velocità del veicolo al di sotto dei 100 km/h (62 mph), il cono di luce degli anabbaglianti torna immediatamente in posizione normale.

### Segnali acustici per avvisare che le luci non sono state spente

Se il quadro è spento e la porta del conducente è aperta, vengono emessi dei segnali di avviso nei casi indicati di seguito: in questo modo ci si ricorderà di spegnere le luci.

- Quando la luce di parcheggio è accesa >>> pag. 123.
- Quando è accesa la spia  o .

### ⚠ ATTENZIONE

Se la strada non è ben illuminata e gli altri conducenti non vedono il veicolo o lo vedono con difficoltà, possono verificarsi incidenti.

- La gestione automatizzata degli abbaglianti (AUTO) determina l'accensione degli anabbaglianti soltanto quando si verificano

variazioni di luminosità; non interviene invece, ad esempio, in caso di nebbia.

### ⚠ ATTENZIONE

Le luci di posizione o le luci diurne non sono abbastanza potenti per illuminare a sufficienza la strada né per rendere il proprio veicolo ben visibile agli altri conducenti.

- Di notte, in caso di pioggia o in condizioni di scarsa visibilità è necessario accendere sempre gli anabbaglianti.
- Non si deve guidare mai solo con le luci diurne se la strada non è sufficientemente illuminata a causa delle condizioni meteorologiche o con scarsa visibilità.

### ⚠ ATTENZIONE

Se i fari sono regolati troppo in alto e vengono utilizzati in modo inadeguato si rischia di distrarre e abbagliare gli altri utenti della strada. Ciò potrebbe causare un incidente con conseguenze gravi.

- Assicurarsi sempre che i fari siano regolati correttamente.

### ⓘ Avvertenza

- Per l'utilizzo delle luci del veicolo è necessario rispettare le relative disposizioni di legge di ciascun paese.
- Gli anabbaglianti funzionano soltanto con l'accensione inserita. Quando si spe-

gne il quadro, le luci vengono automaticamente commutate a quelle di posizione.

- Il fanale retronebbia può abbagliare i conducenti delle auto che seguono. Il retronebbia va acceso solo in caso di cattive condizioni di visibilità.

### Leva degli indicatori di direzione e degli abbaglianti

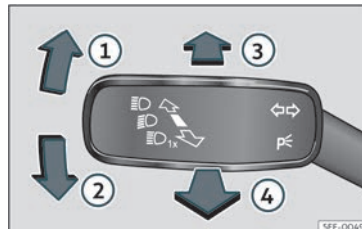



Fig. 90 Leva degli indicatori di direzione e degli abbaglianti (a seconda della versione).

Portare la leva nella posizione desiderata:

- ① Indicatore di direzione destro o luce di posizione destra (accensione disinserita).
- ② Indicatore di direzione sinistro o luce di posizione sinistra (accensione disinserita).

>>

- ③ Accensione degli abbaglianti: spia di controllo  accesa nel quadro strumenti.
- ④ Per lampeggiare tirare la leva. Spia di controllo  accesa.

Portare la leva in posizione di riposo per disinserire la funzione corrispondente.

### Funzione comfort degli indicatori di direzione

Con il quadro acceso, spostare la leva verso l'alto o verso il basso fino al punto in cui offre resistenza, quindi rilasciarla. L'indicatore di direzione lampeggia tre volte.

Gli indicatori di direzione comfort si possono attivare o disattivare nel sistema infotainment tramite il tasto di funzione  > **Esterno** > **Luci** > **Indicatori di direzione comfort** >>> pag. 96.

Per i veicoli che non dispongono del menu corrispondente, la funzione può essere disattivata in un'officina specializzata.

### Luce di parcheggio



Le luci di parcheggio si accendono soltanto a quadro spento. Se questa luce è accesa, se la porta dal lato del conducente rimane aperta entra in funzione un segnale acustico.

- Disinserire l'accensione.

- Spostare la leva degli indicatori di direzione in su o in giù.

Quando la luce di parcheggio è attiva, si accendono la luce di posizione anteriore e una parte della luce posteriore sul lato corrispondente del veicolo.

### Luci di parcheggio su entrambi i lati

- Disinserire l'accensione.
- Premere il tasto  **MODE** per selezionare .
- Bloccare il veicolo dall'esterno.

Facendo ciò si illuminano esclusivamente le luci di posizione di entrambi i fari e i fanali posteriori parzialmente.

### ATTENZIONE

L'utilizzo improprio degli indicatori di direzione o il loro mancato utilizzo possono confondere gli altri utenti della strada. Ciò potrebbe causare un incidente con conseguenze gravi.

- Comunicare sempre un cambio di corsia, un sorpasso o una svolta attivando l'indicatore di direzione con sufficiente anticipo.
- Non appena effettuato il cambio di corsia, il sorpasso o la svolta disattivare l'indicatore di direzione.

### ATTENZIONE

L'uso inadeguato degli abbaglianti può provocare incidenti e lesioni gravi, poiché gli abbaglianti possono distrarre e abbagliare gli altri conducenti.

### Avvertenza

- Se si spegne il quadro quando è ancora acceso un indicatore di direzione, immediatamente scatta un segnale di avviso che perdura fintanto che la porta del conducente resta aperta. Questo segnale invita a spegnere gli indicatori di direzione, a meno che non si voglia lasciare la luce di parcheggio intenzionalmente accesa.
- Se sono attive le frecce comfort (tre lampeggi) e tale indicatore viene attivato dalla parte contraria, la parte attiva smette di lampeggiare e lampeggia solo una volta sulla nuova parte selezionata.
- La luce intermittente funziona soltanto con il quadro acceso. I lampeggiatori di emergenza funzionano anche con l'accensione disinserita.
- Se un indicatore di direzione del rimorchio è guasto, la spia di controllo smette di lampeggiare (indicatori di direzione del rimorchio), mentre lampeggia a doppia velocità l'indicatore di direzione del veicolo.
- Gli *abbaglianti* si possono accendere soltanto se sono già accesi gli anabbaglianti.
- In caso di freddo o umidità, i fari, i fanali posteriori e gli indicatori di direzione,

potrebbero momentaneamente appannarsi all'interno. Si tratta di un fenomeno normale, che non influisce in alcun modo sulla vita utile del sistema di illuminazione del veicolo.

- Se si lascia acceso l'indicatore di direzione sinistro o destro e si spegne l'accensione, la luce di posizione non si attiva automaticamente.

### Comando automatico abbaglianti (Light Assist)\*

Il comando automatico degli abbaglianti previene automaticamente l'abbagliamento dei veicoli che circolano in senso inverso o che ci precedono nella stessa direzione. Inoltre, il comando automatico degli abbaglianti rileva le zone illuminate e spegne gli abbaglianti ad esempio quando si attraversano città o paesi.

Entro i suoi limiti, l'assistente accende o spegne automaticamente gli abbaglianti a seconda delle condizioni ambientali, del traffico e della velocità »» ⚠.

#### Attivare il comando automatico degli abbaglianti ⚠

- Inserire l'accensione e selezionare la modalità **AUTO** sul comando luci »» fig. 89.

• Dalla posizione di base, spingere in avanti la leva degli indicatori di direzione e degli abbaglianti »» fig. 90 ③. Quando viene visualizzata la spia  nel display del quadro strumenti, il comando automatico degli abbaglianti sarà attivo.

#### Disattivare il comando automatico degli abbaglianti ⚠

- Disattivare la modalità **AUTO** sul comando luci »» fig. 89.
- **OPPURE:** con le luci abbaglianti accese, spostare la leva degli indicatori di direzione e degli abbaglianti all'indietro »» fig. 90 ④.
- **OPPURE:** premere in avanti la leva degli indicatori di direzione e degli abbaglianti per attivare manualmente gli abbaglianti. Il comando automatico degli abbaglianti sarà, dunque, disattivato.

#### Limitazioni del sistema

Nei seguenti casi è necessario spegnere gli abbaglianti manualmente perché il comando automatico non li spegne in tempo o non li spegne affatto:

- Su strade scarsamente illuminate con segnali particolarmente riflettenti.
- In presenza di utenti della strada scarsamente illuminati, ad esempio pedoni o ciclisti.

• In curve strette, quando il traffico in senso contrario è parzialmente nascosto, sulle salite o le discese ripide.

- Su strade a doppio senso di circolazione con barriera centrale che consente al conducente di vedere al di sopra di essa, ad esempio al conducente di un camion.
- In caso di nebbia, neve o forti precipitazioni.
- In caso di polvere o mulinelli di sabbia.
- Nel caso in cui il parabrezza sia danneggiato nel campo visivo della telecamera.
- Quando il campo visivo della telecamera è appannato, sporco o coperto da adesivi, neve o ghiaccio.
- Se la telecamera è difettosa o se l'alimentazione elettrica è interrotta.

#### ⚠ ATTENZIONE

Le prestazioni di comfort del comando automatico degli abbaglianti non devono indurre a correre alcun rischio. Il sistema non esenta il conducente dall'obbligo di prestare attenzione alla strada.

- Deve essere il conducente a controllare sempre gli abbaglianti e ad adattarli alle condizioni di luminosità, visibilità e traffico della strada.
- È possibile che il regolatore degli abbaglianti non riconosca correttamente tutte le situazioni di marcia e che in determinate situazioni funzioni in modo parziale.

»

- Se il campo visivo della telecamera è sporco, coperto o danneggiato, il funzionamento del regolatore degli abbaglianti può essere compromesso. Ciò è valido anche se si modificano le impostazioni di illuminazione del veicolo mediante l'installazione, ad esempio, di fari supplementari.

#### ⓘ AVVISO

Tenere presente i seguenti punti per non compromettere il funzionamento del sistema:

- Pulire regolarmente il campo visivo della telecamera e mantenerlo libero da neve e ghiaccio.
- Non limitare il campo visivo della telecamera.
- Controllare che il parabrezza non sia danneggiato nella zona del campo visivo della telecamera.

#### ⓘ Avvertenza

- È sempre possibile attivare e disattivare manualmente la luce di lampeggio agendo sulla leva degli indicatori di direzione e degli abbaglianti»» pag. 123.
- Se nell'area di influenza della telecamera sono presenti oggetti che emettono luce, ad esempio un sistema di navigazione portatile, il funzionamento del comando automatico degli abbaglianti può essere compromesso.

### Fendinebbia con funzione di luce di cornering

La luce di *cornering* è una funzione aggiuntiva agli anabbaglianti per migliorare l'illuminazione laterale della carreggiata quando si affronta una curva stretta a bassa velocità.

La luce di *cornering* funziona con gli anabbaglianti accesi e si attiva circolando a velocità inferiori a 40 km/h (25 mph) circa.

- Se si gira il volante o si attiva l'indicatore di direzione si accende progressivamente il faro fendinebbia corrispondente. Al termine della curva la luce di *cornering* si spegne progressivamente.
- Innestando la retromarcia si accendono contemporaneamente i due fari fendinebbia.

### Funzione "Coming home" e "Leaving home"

Le funzioni "Coming Home" e "Leaving Home" illuminano l'ambiente circostante il veicolo quando si entra o esce dallo stesso in assenza di luce. Quando sono attive, all'accensione si accendono le luci di posizione, gli anabbaglianti, le luci posteriori e la luce della targa.

La funzione "Leaving Home" viene controllata da un fotosensore.

Nel menu delle impostazioni del veicolo del sistema di infotainment è possibile regolare la durata del ritardo di spegnimento delle luci, nonché attivare e disattivare la funzione.

### Attivazione della funzione "Coming Home"

*Per veicoli con sensore di luce e pioggia.*

- Spegnere il veicolo e spegnere il quadro con le luci in modalità **AUTO**»» pag. 122.

- La funzione "Coming Home" automatica si attiva solo quando il sensore delle luci rileva oscurità.

*Per veicoli senza sensore di luce e pioggia.*

- Disinserire l'accensione.
- Azionare il lampeggio fari *per circa 1 secondo*.

L'illuminazione "Coming Home" si accende all'apertura della porta del conducente. La *temporizzazione dello spegnimento dei fari* inizia quando si chiude l'ultima porta del veicolo o il portellone posteriore.

### L'illuminazione "Coming Home" si spegne nei seguenti casi:

- Automaticamente, al termine del tempo di accensione dei fari.
- Automaticamente, quando la porta del veicolo o il portellone posteriore sono ancora aperti 30 secondi dopo l'accensione.



• Se le spie del comando luci sono spente  
» pag. 122.

• All'accensione del quadro strumenti.

#### Attivazione della funzione "Leaving Home"

- Sbloccare il veicolo con il telecomando.
- La funzione "Leaving Home" viene attivata solo quando le luci sono in posizione **AUTO** e il sensore di luce rileva l'oscurità.

#### L'illuminazione "Leaving Home" si spegne nei seguenti casi:

- Automaticamente, una volta trascorso il tempo di accensione della funzione "Leaving Home" (impostazione predefinita 30 s).
- Quando si blocca il veicolo con il telecomando.
- Se le spie del comando luci sono spente  
» pag. 122.
- All'accensione del quadro strumenti.

#### **i** Avvertenza

Per attivare la funzione "Coming Home" e "Leaving Home", la spia **AUTO** dell'interruttore principale deve essere accesa e il sensore di luce deve rilevare l'oscurità.

#### Frecce di emergenza



Fig. 91 Cruscotto: interruttore dei lampeggiatori di emergenza.

I lampeggiatori di emergenza servono a richiamare l'attenzione degli altri utenti della strada sul proprio veicolo in caso di situazioni di pericolo.

Se il veicolo si ferma:

1. Parcheggiare il veicolo a distanza di sicurezza dalla corsia di scorrimento del traffico.
2. Premere il tasto per accendere i lampeggiatori di emergenza » **△**.
3. Spegnerne il motore.
4. Inserire il freno di stazionamento elettronico.
5. Inserire la 1ª marcia se il veicolo ha il cambio manuale o premere il tasto di blocco

parcheggio **P** se si tratta di un veicolo con cambio automatico.

6. Posizionare il triangolo catarifrangente onde richiamare l'attenzione degli altri automobilisti sul proprio veicolo.
7. Quando ci si allontana dal proprio veicolo bisogna sempre portare via la chiave.

Quando i lampeggiatori di emergenza sono accesi, tutti gli indicatori di direzione del veicolo lampeggiano contemporaneamente. In tale caso lampeggiano anche le spie degli indicatori di direzione **↔↔** e il diodo integrato nell'interruttore **△**. I lampeggiatori di emergenza funzionano anche a quadro d'accensione spento.

#### Avviso di frenata di emergenza

Se si frena bruscamente e in modo continuo a una velocità superiore agli 80 km/h (50 mph) circa, le luci del freno lampeggiano diverse volte per avvisare i veicoli che seguono. Se si continua a frenare, i lampeggiatori di emergenza si accendono automaticamente quando il veicolo si ferma. Si disattiva automaticamente quando il veicolo comincia di nuovo a circolare.

#### **△** ATTENZIONE

- La presenza di un veicolo fermo per un guasto può essere causa di incidenti. Utilizzare sempre il triangolo catarifrangente e attivare i lampeggiatori di emergenza per

»

indicare la posizione del veicolo in modo da non rappresentare un pericolo per terzi.

- Il catalizzatore dei gas di scarico può raggiungere temperature molto alte. Per non correre il rischio di provocare un incendio, si deve evitare di parcheggiare vicino a materiali altamente infiammabili, quali ad esempio erba secca o chiazze di benzina.

#### Avvertenza

- Se si tiene acceso a lungo il lampeggio di emergenza si rischia di far scaricare la batteria (anche quando il quadro è spento).
- Per l'uso dei lampeggiatori di emergenza bisogna attenersi alle disposizioni di legge.

### Regolazione dinamica dell'assetto dei fari

L'assetto dei fari viene regolato automaticamente all'accensione degli stessi, in base alle condizioni di carico del veicolo.

#### ATTENZIONE

La presenza di oggetti pesanti all'interno del veicolo può far sì che i fari abbagolino e distraggano gli altri conducenti. Ciò potrebbe causare un incidente con conseguenze gravi.

- Adattare il cono di luce alle condizioni di carico del veicolo, per evitare di abbagliare gli altri conducenti.

### Guidare all'estero

Il cono di luce del faro anabbagliante è asimmetrico: il lato della strada in cui si viaggia è illuminato con maggiore intensità.

Quando un veicolo prodotto per un Paese con guida a destra viaggia in un Paese con guida a sinistra (o viceversa), normalmente è necessario coprire una parte del coprifaro con un adesivo o modificare la regolazione dei fari per non abbagliare gli altri conducenti.

Per questi casi, le norme specificano alcuni valori di luminosità che devono essere rispettati in determinati punti della distribuzione fotometrica. Ciò è conosciuto come "luci turistiche".

La distribuzione fotometrica dei fari consente di rispettare i valori specificati delle "luci turistiche" senza ricorrere a maschere adesive o cambi di regolazione.

#### Avvertenza

Le "luci turistiche" sono permesse solo per un determinato periodo di tempo. Se si prevede una permanenza lunga in un paese con un senso di marcia differente, sarà ne-

cessario recarsi in un centro tecnico autorizzato per cambiare i fari.

## Luci interne

### Illuminazione di cruscotto, display e interruttori

A seconda del modello, è possibile regolare l'illuminazione del quadro strumenti e degli interruttori nel sistema infotainment, utilizzando il tasto di funzione  > **Interno** > **Illuminazione** >>> pag. 96.

Con il quadro acceso e senza attivare le luci, l'illuminazione diminuisce al diminuire della luce esterna. In alcuni casi, ad esempio attraversando una galleria senza la funzione **AUTO** attiva, l'illuminazione del quadro strumenti si spegne. L'obiettivo di questa funzione è quello di fornire al conducente un'indicazione visiva della necessità di attivazione degli anabbaglianti.

Se la vettura è dotata di quadro strumenti digitale (Digital Cockpit), verrà visualizzato l'avviso **Accendere le luci** sul quadro strumenti.

## Luci interne e di lettura



**Fig. 92** Dettaglio del rivestimento del tetto: illuminazione anteriore dell'abitacolo.

	Accendere e spegnere le luci interne.
	Attivazione mediante il contatto della porta. Le luci interne si accendono automaticamente quando il veicolo viene sbloccato, quando si apre una porta o quando si spinge quadro. La luce si spegne alcuni secondi dopo la chiusura di tutte le porte, la chiusura del veicolo o l'accensione del quadro.

### Luce di lettura

Il comando della luce di lettura è sensibile, ogni spot si può accendere e spegnere singolarmente sfiorando la rispettiva zona centrale. Inoltre, l'intensità luminosa si regola in base alla pressione esercitata.

Per accendere due spot insieme, premere il simbolo » **fig. 92**.

### Illuminazione del vano portaoggetti e del bagagliaio\*

Aperto e chiudendo il cassetto portaoggetti del lato passeggero e il portellone posteriore, si accenderanno e spegneranno le rispettive luci.

### Luci del vano piedi\*

Le luci del vano piedi nella parte inferiore del cruscotto (conducente e passeggero) si accendono all'apertura delle porte e diminuiscono di intensità durante la marcia. Questa intensità può essere regolata tramite il menu del sistema infotainment utilizzando il tasto

di funzione > **Interno** > **Illuminazione**  
 >>> pag. 96).

### Avvertenza

**Le luci di lettura si spengono chiudendo e bloccando il veicolo o lasciando passare alcuni minuti dopo aver spento il quadro. Ciò serve a evitare che si scarichi la batteria.**

## Luci interne\*



Fig. 93 Rappresentazione schematica: Luci interne

Le luci interne illuminano la zona della console centrale, la zona del vano piedi e, a seconda della versione, anche il pannello delle porte anteriori e la linea del cruscotto.

Esistono versioni di **luci interne** predefinite >> **fig. 93**. L'intensità dell'illuminazione può essere regolata tramite il tasto di funzione ☀:

- **Automatica:** illumina l'interno del veicolo in base al profilo di guida selezionato.
- **Manuale:** per regolare l'intensità della luce interna in ogni zona e per cambiare il colore nelle versioni con illuminazione del pannello delle porte anteriori e della linea del cruscotto.
- **Off:** spegne la luce interna.

## Funzioni aggiuntive delle luci interne

- **Avviso porta aperta:** Rappresentazione sulla linea della rispettiva porta anteriore se il veicolo raggiunge i 10 km/h mentre una delle due porte anteriori non è chiusa correttamente.
- **Avviso finestrini posteriori bloccati:** Rappresentazione sulla linea della rispettiva porta anteriore durante la manipolazione degli interruttori degli alzacristalli dei finestrini posteriori se questi sono bloccati tramite il tasto di sicurezza >>> **fig. 86** ⑤, e il veicolo è bloccato (Auto Lock)\*.
- **Rappresentazione dei lampeggiatori di emergenza:** Animazione sulla linea delle luci interne mentre la funzione dei lampeggiatori di emergenza è attiva.

- **Rappresentazione dell'accelerazione:** Animazione sulla linea delle luci interne durante l'accelerazione. Questa funzione è rappresentata nel profilo **Cupra** solo quando è attivato il collegamento alle luci interne ai profili di guida (Drive profile).

La rappresentazione di queste funzioni nelle luci interne può essere attivata e disattivata singolarmente o congiuntamente all'interno del menu delle impostazioni ⚙ nel sistema infotainment.

## Per una buona visibilità

## Impianti tergicristalli e tergilunotto

## Leva del tergicristallo

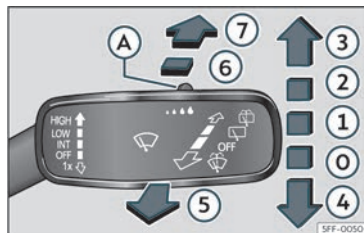

Fig. 94 Uso del tergicristalli e del tergilunotto.

## Portare la leva nella posizione desiderata:

0	<b>OFF</b>	Tergicristalli disinseriti.
1	<b>INT</b>	Tergitura a intervalli per i tergicristalli. Utilizzando il comando» fig. 94 A, regolare la durata dell'intervallo (nel caso di veicoli privi di sensore pioggia) oppure la sensibilità del sensore pioggia.
2	<b>LOW</b>	Tergitura lenta regolabile tramite il comando» fig. 94 A.
3	<b>HIGH</b>	Tergitura rapida regolabile tramite il comando» fig. 94 A.

## Portare la leva nella posizione desiderata:

4	<b>1x</b>	Tergitura ad escursione singola. Breve pressione, pulizia corta. Tenere premuta verso il basso la leva per un intervallo di tempo più lungo per una tergitura più rapida.
5		Lavacrystalli. Con la leva premuta verso il volante si attiva la funzione lavavetri, i tergicristalli si attivano contemporaneamente.
6		Tergitura ad intervalli per il lunotto posteriore. Il tergilunotto opera ad intervalli di circa 6 secondi.
7		Premendo la leva frontale si attiva la funzione lavalunotto e contemporaneamente entra in funzione il tergilunotto.

## ⚠ ATTENZIONE

L'impianto tergicristalli non va azionato a temperature troppo basse, a meno che non si scaldi prima il parabrezza servendosi dell'impianto di riscaldamento e aerazione. Il liquido detergente potrebbe infatti congelarsi e limitare così la visuale attraverso il parabrezza.

## ⓘ AVVISO

Se l'accensione viene disinserita con il tergicristalli attivato, quest'ultimo conclude la tergitura e torna in posizione di riposo. Quando si reinserisce l'accensione, il tergicristallo continuerà a funzionare allo stesso

livello di tergitura. In presenza di ghiaccio, neve o altri ostacoli sul parabrezza, i tergicristalli e il relativo motorino potrebbero subire danni.

- Neve e ghiaccio vanno rimossi dai tergicristalli prima di mettersi al volante del veicolo.
- Non attivare il tergicristalli se il parabrezza è asciutto. Attivando le spazzole sul parabrezza asciutto c'è il rischio di danneggiarlo.
- In caso di gelo, controllare che le spazzole del tergicristalli non siano congelate. In caso di basse temperature, può essere utile parcheggiare il veicolo con i tergicristalli in posizione di manutenzione» pag. 54.

## ⓘ Avvertenza

- I sistemi tergicristalli e il tergilunotto funzionano soltanto con il quadro acceso e, rispettivamente, il cofano o il portellone chiusi.
- Il tergilunotto si attiva automaticamente quando il tergicristallo è attivo e si inserisce la retromarcia.

## Funzioni del tergicristalli

### Comportamento dei tergicristalli in diverse situazioni

- Se, quando è attivo il 1° o il 2° livello di tergiture, ci si ferma, la velocità di movimento del tergicristalli passa automaticamente al livello immediatamente inferiore. Non appena si riparte, i tergicristalli tornano a funzionare secondo la posizione selezionata originariamente.
- Quando si attiva il lavacrystalli, il climatizzatore si accende per circa 30 secondi in modalità di ricircolo dell'aria, per evitare che l'odore del liquido tergicristalli si diffonda all'interno del veicolo.
- Nella tergitura a intervalli, gli intervalli funzionano in base alla velocità. Quanto più alta è la velocità, più corto è l'intervallo.

### Avvertenza

- Se il tergicristallo incontra un ostacolo sul parabrezza, tenterà di rimuoverlo. Se ciò però non riesce, i tergicristalli si fermano. In tale caso occorre rimuovere manualmente l'ostacolo e poi rimettere in funzione i tergicristalli.
- Dopo aver azionato il lavacrystalli, la tergiture avverrà circa 5 secondi dopo, a condizione che il veicolo sia in funzione (funzione "gocciolio"). Se entro 10 secondi dal termine della funzione "gocciolio" si aziona nuovamente la funzione lavacrystalli, co-

mincia un nuovo ciclo di lavaggio senza che venga effettuata l'ultima tergiture. Affinché sia nuovamente disponibile la funzione "gocciolio", si dovrà spegnere e riaccendere il quadro.

### Sensore pioggia

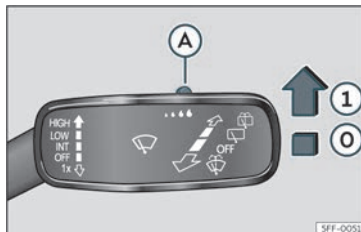

Fig. 95 Leva del tergicristalli: Regolazione del sensore pioggia **A**.

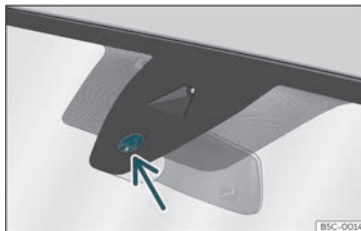

Fig. 96 Superficie sensibile del sensore pioggia.

Il sensore pioggia, quando è attivato, determina autonomamente la lunghezza delle pause tra una tergiture e l'altra in funzione dell'intensità della pioggia >>> **A**. La sensibilità del sensore pioggia può essere regolata manualmente. Tergiture manuale >>> pag. 131.

Portare la leva nella posizione desiderata >>> **fig. 95**:

- 0** Sensore pioggia disattivato.
- 1** Sensore pioggia attivo; tergiture automatica in caso di necessità.
- A** Regolazione della sensibilità del sensore pioggia
  - Regolare il comando verso destra: livello di sensibilità elevato.
  - Regolare il comando verso sinistra: basso livello di sensibilità.

Dopo aver spento e riacceso il quadro, il sensore pioggia rimane attivato e riprende a funzionare quando il tergicristalli si trova in posizione **1** e la velocità è superiore ai 16 km/h.

### Comportamento modificato del sensore pioggia

Di seguito sono riportate alcune delle possibili cause di anomalia e di interpretazione scorretta *nella zona della superficie sensibile* >>> **fig. 96** del sensore pioggia:

• Spazzole danneggiate: in caso di spazzole danneggiate, un sottile velo d'acqua può prolungare il tempo di attivazione, accorciare gli intervalli di lavaggio o dar luogo a una tergitura veloce e continua.

• Insetti: la presenza di insetti può determinare l'attivazione dei tergicristalli.

• Sale sulla strada: il sale che viene distribuito per le strade in inverno può dar luogo a una tergitura esageratamente lunga anche con parabrezza quasi asciutto.

• Sporcizia: la polvere asciutta, la cera, il rivestimento dei vetri (effetto loto) o i resti di detergente (tunnel di lavaggio) possono ridurre l'efficacia del sensore pioggia o far sì che reagisca in ritardo, più lentamente o che non funzioni.

• Fenditura nel parabrezza: se il sensore pioggia è attivo, l'impatto con una pietra avvia un ciclo unico di tergitura. In seguito il sensore pioggia rileva la riduzione della superficie sensibile e si regola. Il comportamento del sensore può variare in base alle dimensioni della pietra con cui è avvenuto l'impatto.

### ⚠ ATTENZIONE

Il sensore pioggia potrebbe non rilevare correttamente la pioggia e non determinare l'attivazione dei tergicristalli.

• Se necessario, quando l'acqua sul parabrezza riduce la visibilità, attivare i tergicristalli manualmente.

### ℹ Avvertenza

• Pulire regolarmente la superficie sensibile del sensore pioggia»» fig. 96 (freccia) e verificare la presenza di eventuali danni sulle spazzole.

• Per rimuovere tracce di cera o di altre sostanze si consiglia di utilizzare un detergente per cristalli contenente alcool.

• Non attaccare adesivi sul parabrezza davanti al sensore di pioggia\*. Potrebbero verificarsi malfunzionamenti o anomalie.

## Specchietti retrovisori

### Specchietto retrovisore interno antiriflesso

#### Specchietto retrovisore interno con funzione anti-abbagliamento automatica\*

La funzione anti-abbagliamento si attiva ogni volta che viene acceso il quadro strumenti.

Con il dispositivo anti-abbagliamento attivo lo specchio si oscura **automaticamente** a seconda dell'incidenza del fascio di luce che lo colpisce. La funzione anti-abbagliamento

viene disattivata quando viene inserita la retromarcia.

### ⚠ ATTENZIONE

In caso di rottura di uno specchietto retrovisore fotocromatico automatico potrebbe fuoriuscire del liquido elettrolitico. Questo può irritare la pelle, gli organi e gli organi respiratori. Se si verifica un contatto con questo liquido lavare subito le parti interessate con acqua abbondante. Rivolgersi eventualmente ad un medico.

### ⓘ AVVISO

In caso di rottura di uno specchietto retrovisore fotocromatico automatico potrebbe fuoriuscire del liquido elettrolitico. Questo liquido agisce sulle superfici in plastica. Pulirlo il prima possibile con una spugna umida.

### ℹ Avvertenza

• Quando il fascio di luce che colpisce lo specchietto retrovisore interno viene ostacolato, per esempio dal pannello parasole\*, la funzione anti-abbagliamento degli specchietti risulta compromessa.

• Quando le luci dell'abitacolo sono accese o la retromarcia è inserita, la funzione fotocromatica degli specchi retrovisori è disattivata.

• Se è necessario attaccare un'etichetta adesiva sul parabrezza, evitare di applicarla »

davanti ai sensori. In caso contrario potrebbe verificarsi che l'oscuramento automatico dello specchietto retrovisore non funzioni bene o non funzioni del tutto.

## Regolazione degli specchietti retrovisori esterni

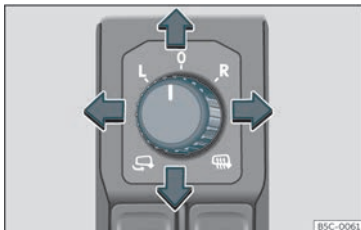



Fig. 97 Dettaglio della porta del conducente: comando per lo specchietto retrovisore esterno.

Ruotare la manopola verso la posizione corrispondente:

**L/R** Muovendo la manopola nella posizione desiderata, regolare gli specchietti retrovisori del lato del conducente (L, sinistra) e del lato del passeggero (R, destra) nella direzione desiderata.

<sup>1)</sup> Nei veicoli con volante a destra, la regolazione è simmetrica.

 A seconda dell'allestimento, gli specchietti dei retrovisori si riscaldano in base alla temperatura esterna.

 Ripiegamento degli specchietti.

### Regolazione sincronica degli specchietti retrovisori esterni

Nel sistema infotainment è possibile utilizzare il tasto di funzione  > **Esterno** > **Specchietti retrovisori** per selezionare la regolazione sincronizzata degli specchietti retrovisori esterni.

- Ruotare il comando fino alla posizione **L**<sup>1)</sup>.
- Regolare lo specchietto retrovisore esterno sinistro. Lo specchietto retrovisore destro verrà regolato simultaneamente in modo sincronizzato.
- Se necessario, correggere la regolazione dello specchietto retrovisore lato destro: ruotare il comando fino alla posizione **R**<sup>1)</sup>.

### Inclinazione automatica dello specchietto retrovisore sul lato del passeggero\*

Affinché parcheggiando in retromarcia sia possibile vedere il marciapiede, ad esempio, la superficie dello specchietto del passeggero può inclinarsi automaticamente verso di esso se la posizione è stata precedentemen-

te memorizzata. La funzione è attiva quando il comando si trova in posizione **R**<sup>1)</sup>.

Lo specchietto retrovisore ritorna nella posizione di partenza non appena si supera, procedendo in avanti, la velocità di 15 km/h (9 mph), o quando si spegne il quadro strumenti. Inoltre, ritorna in posizione di partenza se si modifica la posizione in cui si trova il comando.

### Memorizzare le impostazioni dello specchietto retrovisore esterno lato passeggero per attivare la funzione di inclinazione

- Accendere il quadro.
- Nel sistema infotainment selezionare  > **Esterno** > **Specchietti retrovisori** >>> pag. 96.
- Selezionare sul comando la posizione **R**<sup>1)</sup>.
- Inserire la retromarcia.
- Regolare lo specchietto del passeggero in modo che durante la manovra si possa vedere bene, ad esempio, il bordo del marciapiede.
- Disinserire la retromarcia.
- L'impostazione dello specchietto retrovisore è memorizzata.



### Ripiegare gli specchietti esterni quando si chiude il veicolo\*

Nel sistema infotainment, utilizzando il tasto di funzione  > **Esterno** > **Specchietti retrovisori**, è possibile selezionare la chiusura degli specchietti retrovisori esterni quando si parcheggia e si chiude il veicolo»» pag. 96.

Quando si chiude il veicolo con il telecomando, gli specchietti retrovisori esterni si piegano automaticamente. Quando si aprono le porte del veicolo con il telecomando, gli specchietti retrovisori si aprono automaticamente.

#### **ATTENZIONE**

Le superfici curve (convesse o asferiche\*) degli specchietti servono ad ampliare il campo visivo. Si ricorda tuttavia che gli oggetti specchiati risultano più piccoli e lontani rispetto alle proporzioni reali. Se si utilizzano gli specchietti retrovisori per determinare la distanza rispetto ai veicoli che precedono prima di effettuare un cambio di corsia, prestare la massima attenzione o potrebbe verificarsi un incidente.

#### **ATTENZIONE**

Ripiegando e aprendo lo specchietto retrovisore esterno senza prestare attenzione si possono provocare lesioni.

- Ripiegare o aprire lo specchietto retrovisore esterno solo se non c'è nessuno nella sua traiettoria.

- Quando si muove lo specchietto retrovisore, prestare attenzione a non schiacciarsi le dita tra lo specchio e il relativo supporto.

#### **AVVISO**

- Se per qualsiasi ragione (ad esempio un urto in fase di manovra) la posizione dello specchietto retrovisore cambia, occorre chiudere gli specchietti retrovisori con il comando elettrico fino a finecorsa. Non riposizionare mai lo specchietto a mano, altrimenti si può danneggiare il meccanismo di chiusura.

- Quando si lava il veicolo in un impianto automatico, si raccomanda di ripiegare gli specchietti retrovisori esterni per evitare che possano riportare danni. Gli specchietti retrovisori esterni con sistema di chiusura elettrico non devono essere azionati a mano, ma solo elettricamente.

#### **Avvertenza**

- Se la regolazione elettrica non funziona, la regolazione per gli specchietti può essere effettuata a mano, premendo sul bordo della superficie dello specchio.

- Gli specchietti ripiegabili non funzionano con velocità superiori a 40 km/h (25 mph).

## Protezione dal sole

### Alette parasole



Fig. 98 Aletta parasole.

### Possibilità di regolazione delle alette parasole per il conducente e il passeggero

- Abbassare l'aletta verso il parabrezza.

- L'aletta parasole può essere staccata dal supporto e orientata verso la porta

»» **fig. 98** ①.

- Ruotare l'aletta parasole verso la porta, in senso longitudinale all'indietro.

Sul parasole c'è uno specchietto di cortesia, rivestito da una calotta. Facendo scorrere lo sportellino ② si accende una luce.

La luce si spegne quando si richiude lo sportellino dello specchietto oppure quando si solleva l'aletta parasole.

»

**⚠ ATTENZIONE**

Le alette parasole abbassate possono ridurre la visibilità.

- Fissare sempre le alette parasole nei relativi supporti quando non vengono utilizzate.

**i Avvertenza**

La luce posizionata sopra l'aletta parasole si spegne automaticamente in determinate condizioni dopo alcuni minuti. Ciò serve a evitare che si scarichi la batteria.

## Sedili e poggiatesta

### Regolazione dei sedili

#### Regolazione manuale dei sedili anteriori

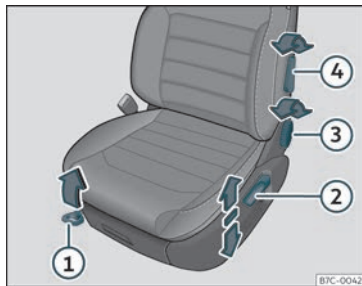

Fig. 99 Sedili anteriori: regolazione manuale del sedile.

- 1 Avanti/indietro: tirare la leva e spostare il sedile. Il sedile si deve incastrare quando si rilascia la leva!
- 2 Sollevare/abbassare: muovere la leva verso l'alto o verso il basso; se necessario, varie volte.
- 3 Schienale reclinabile: ruotare la manopola.

- 4 Supporto lombare: portare la leva nella posizione desiderata.

**⚠ ATTENZIONE**

Una regolazione non corretta dei sedili può causare incidenti e gravi lesioni.

- Regolare i sedili solo a veicolo fermo, poiché altrimenti potrebbero spostarsi inaspettatamente durante la guida e potrebbero far perdere il controllo del veicolo. Inoltre, quando si effettua la regolazione viene adottata una posizione non corretta.
- Regolare i sedili anteriori in senso verticale, longitudinale e in inclinazione solo quando nessuno si trova nella zona di regolazione degli stessi.
- Non permettere ad alcun oggetto di ostruire l'area di regolazione dei sedili.
- Tenere sempre pulite le aree di regolazione e di blocco dei sedili.

**⚠ ATTENZIONE**

L'uso non corretto di rivestimenti e copertine per sedili potrebbe causare l'attivazione accidentale della regolazione elettrica del sedile durante la guida. Ciò potrebbe comportare la perdita del controllo del veicolo e causare incidenti e lesioni. Inoltre, possono verificarsi danni materiali ai componenti elettrici dei sedili anteriori.

- Non fissare o posizionare mai rivestimenti copertine per sedili sui comandi elettrici.

- Non utilizzare mai rivestimenti o copertine che non siano state espressamente approvate per i sedili di questo veicolo.

### Regolazione elettrica del sedile del conducente\*

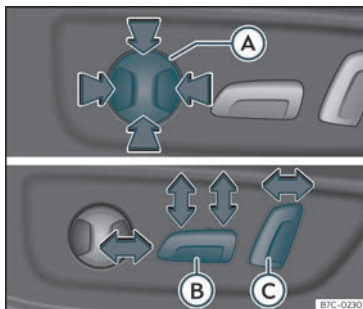

Fig. 100 Sedile del conducente: regolazione elettrica del sedile.

- A** Regolare il supporto lombare: premere il tasto a seconda della posizione desiderata.
- B** Sedile avanti/indietro: premere il tasto avanti/indietro.

Sedile verso l'alto/verso il basso: premere la parte posteriore del tasto verso l'alto/verso il basso. Per regolare l'inclina-

zione del cuscino, premere la parte anteriore del tasto verso l'alto/verso il basso.

- C** Sedile più/meno inclinato: premere il tasto avanti/indietro.

La posizione verrà salvata automaticamente quando si disinserisce l'accensione nell'utente SEAT Connect Attivo.

#### ⚠ ATTENZIONE

- Un uso negligente o disattento dei sedili elettrici può causare lesioni gravi.
- I sedili anteriori possono essere regolati elettricamente anche a quadro spento. All'interno del veicolo non devono permanere bambini o persone che necessitano aiuto.
- In caso di emergenza, la regolazione elettrica può essere interrotta premendo un altro comando.

#### ⚠ AVVISO

Per non danneggiare i componenti elettrici dei sedili anteriori, non mettersi in ginocchio sui sedili né sottoporre la seduta o lo schienale a una pressione eccessiva concentrata in un solo punto.

#### i Avvertenza

- Se la batteria del veicolo è poco carica, si potrebbe non essere in grado di regolare il sedile elettricamente.

- Se si mette in marcia il motore durante la regolazione elettrica dei sedili, questa si interrompe.
- Durante il cambio di utente verrà visualizzato un avviso sul display del sistema infotainment mentre il sedile si sposta nella posizione salvata. Questo movimento può essere interrotto premendo il tasto di arresto sul display.

## Poggiatesta

### Introduzione al tema

Le possibilità di regolazione e lo smontaggio dei poggiatesta sono descritti di seguito. Assicurarsi sempre che i sedili siano regolati in maniera corretta» pag. 13.

Tutti i posti sono dotati di poggiatesta. Il poggiatesta centrale posteriore è destinato esclusivamente al posto centrale del sedile posteriore. Pertanto non deve essere montato in nessun altro posto.

### Regolazione corretta del poggiatesta

Regolare il poggiatesta in modo che il bordo superiore si trovi all'altezza della sommità della testa, ma mai al di sotto gli occhi. Tenere sempre la parte posteriore della testa il più vicino possibile al poggiatesta. »

### Regolazione del poggiatesta in caso di persone di bassa statura

Abbassare il poggiatesta fino all'arresto anche se la testa si trova al di sotto del bordo superiore del poggiatesta. Nella posizione più bassa potrebbe rimanere un piccolo spazio tra il poggiatesta e lo schienale del sedile.

### Regolazione del poggiatesta in caso di persone di grande statura

Sollevare il poggiatesta verso l'alto.

#### ⚠ ATTENZIONE

Se si guida con il poggiatesta smontato o regolato in modo non corretto si aumenta il rischio di lesioni gravi o mortali in caso di incidente, frenata e manovre improvvise.

- Viaggiare sempre con il poggiatesta montato e regolato correttamente.
- Per ridurre il rischio di lesioni al collo in caso di incidente, regolare il poggiatesta correttamente in base all'altezza, tenendo conto che il bordo superiore del poggiatesta si trova all'altezza della sommità della testa, ma mai al di sotto gli occhi. Tenere la parte posteriore della testa il più vicino possibile al poggiatesta e centrata.
- Non regolare mai il poggiatesta durante la guida.
- In nessun caso i passeggeri sui sedili posteriori devono viaggiare con i poggiatesta in posizione di non utilizzo.

#### ⚠ AVVISO

Durante lo smontaggio e il montaggio dei poggiatesta, evitare che urtino contro il rivestimento interno del tettuccio, lo schienale del sedile anteriore o altre parti del veicolo. In caso contrario, potrebbero verificarsi dei danni.

### Regolare i poggiatesta

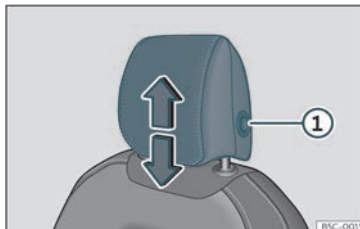

Fig. 101 Sedile anteriore: regolazione del poggiatesta.

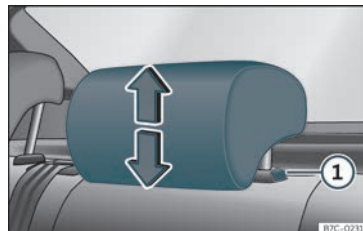

Fig. 102 Poggiatesta posteriore: regolazione del poggiatesta.

### Regolazione dell'altezza dei poggiatesta

- Afferrare il poggiatesta ai lati con entrambe le mani e spingerlo verso l'alto fino a fissarlo nella posizione desiderata. Per abbassarlo, agire analogamente, premendo il tasto laterale ① » fig. 101 » fig. 102.
- Il poggiatesta deve adattarsi correttamente in una posizione.

## Smontare e montare i poggiatesta

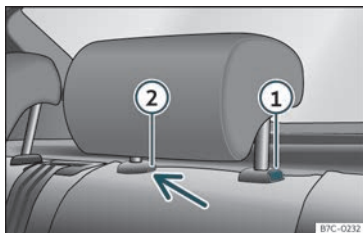

Fig. 103 Poggiatesta posteriore: smontaggio.

## Smontare e montare i poggiatesta anteriori

- Far scorrere il poggiatesta verso l'alto fino all'arresto.
- Premere il pulsante laterale»» fig. 101 ① e rimuovere il poggiatesta.
- Per montarlo nuovamente, inserire il poggiatesta nei fori dello schienale, spingendolo verso il basso fino a farlo scattare in posizione.

## Smontare i poggiatesta posteriori

Per rimuovere il poggiatesta inclinare parzialmente in avanti lo schienale corrispondente.

- Sbloccare lo schienale»» pag. 141.
- Far scorrere il poggiatesta verso l'alto fino all'arresto.

- Premere il tasto»» fig. 103 ①, premendo al tempo stesso attraverso il foro della sicura ② con un cacciavite piatto di massimo 5 mm di larghezza e rimuovere il poggiatesta.
- Ribaltare all'indietro lo schienale finché non scatta »» Δ in Ribaltare e sollevare lo schienale del sedile posteriore a pag. 141.

## Montare i poggiatesta posteriori

Per montare i poggiatesta esterni inclinare parzialmente in avanti lo schienale corrispondente.

- Sbloccare lo schienale»» pag. 141.
- Introdurre le barre del poggiatesta nelle loro guide fino a che non scatta il blocco. Il poggiatesta non deve uscire dallo schienale.
- Ribaltare all'indietro lo schienale finché non scatta »» Δ in Ribaltare e sollevare lo schienale del sedile posteriore a pag. 141.

### ⚠ ATTENZIONE

Rimuovere i poggiatesta posteriori solo quando è necessario fissare un seggiolino per bambini. Una volta rimosso il seggiolino per bambini, montare di nuovo il poggiatesta.

## Funzioni dei sedili

### Funzione di memoria\*



Fig. 104 Sul lato esterno del sedile del conducente: tasti di memoria.

### Tasti Memory

Con i tasti di memoria è possibile salvare e attivare le impostazioni per il sedile del conducente e gli specchietti retrovisori esterni.

### Salvare le impostazioni del sedile del conducente e degli specchietti retrovisori esterni per la marcia avanti

- Inserire il freno di stazionamento elettronico.
- Mettere il cambio in folle.
- Accendere il quadro.
- Regolare il sedile del conducente e gli specchietti retrovisori esterni.
- Premere il tasto **SET** per più di 1 secondo »» fig. 104.

»

- Premere il tasto di memoria in cui si desidera salvare le impostazioni entro ca. 10 secondi. Un segnale acustico confermerà che sono stati salvati.

### Salvare le regolazioni dello specchietto retrovisore esterno del passeggero per la retromarcia

- Inserire il freno di stazionamento elettronico.
- Mettere il cambio in folle.
- Accendere il quadro.
- Premere il tasto di memoria desiderato.
- Inserire la retromarcia.
- Regolare lo specchietto retrovisore esterno del passeggero in modo che durante la manovra, ad esempio, si possa vedere bene il bordo del marciapiede.
- La posizione di regolazione dello specchietto retrovisore verrà salvata automaticamente e verrà assegnata alla chiave utilizzata per sbloccare il veicolo.

### Attivare le impostazioni

- Con il veicolo fermo e il quadro acceso, tenere premuto il tasto di memoria corrispondente fino a raggiungere la posizione salvata.
- **OPPURE:** con il quadro spento e la porta del conducente aperta, premere brevemente il tasto corrispondente.

- Lo specchietto retrovisore esterno del passeggero abbandona automaticamente la posizione salvata per la retromarcia quando il veicolo procede in marcia avanti a una velocità di almeno 15 km/h (10 mph) o se si sposta il comando dalla posizione **R** a un'altra posizione»» pag. 133.

### Attivare la funzione di memoria nella chiave del veicolo

Condizione: nella memoria deve essere memorizzata una posizione qualsiasi.

- Sbloccare la porta del conducente.
- Tenere premuto un tasto di memoria qualsiasi.
- Alla fine del movimento, entro i tre secondi successivi, premere il tasto di apertura  sulla chiave del veicolo. L'attivazione viene confermata da un segnale acustico.

### Regolare gli specchietti retrovisori esterni per la guida e assegnare a una chiave del veicolo le regolazioni del sedile del conducente

- Attivare la funzione di memoria nella chiave del veicolo.
- Con il quadro inserito, regolare gli specchietti retrovisori esterni e il sedile.
- Quando si spegne il quadro e quando si chiude il veicolo un segnale acustico confer-

ma la posizione memorizzata. Le regolazioni verranno assegnate a una chiave del veicolo.

### Disattivare la funzione di memoria nella chiave del veicolo

Condizione: nella memoria deve essere memorizzata una posizione qualsiasi.

- Tenere premuto il tasto **SET**»» **fig. 104**.
- Entro i 10 secondi successivi, premere il tasto di apertura  sulla chiave del veicolo. La memorizzazione viene confermata da un segnale acustico.

### Inizializzazione dei sedili memory

Se, ad esempio, il sedile del conducente è stato cambiato si deve reinizializzare il sistema di memoria delle posizioni.

La reinizializzazione cancella tutte le memorie e le assegnazioni del sedile Memory. I tasti Memory possono essere programmati di nuovo e le chiavi del veicolo possono essere riassegnate.

- Aprire la porta del conducente e non montare sul veicolo.
- Gestire le regolazioni dei sedili da fuori.
- Regolare l'inclinazione dello schienale completamente in avanti.
- Rilasciare il comando per regolare l'inclinazione e azionarlo di nuovo fino a che si sente un segnale acustico.

### ⚠ ATTENZIONE

Regolare la funzione di memoria solo quando il veicolo è fermo.

### i Avvertenza

Se la portiera del conducente viene aperta dopo che più di ca. 10 minuti sono trascorsi da quando il veicolo è stato sbloccato, il sedile del conducente e gli specchietti retrovisori esterni non si regolano automaticamente.

### Ribaltare e sollevare lo schienale del sedile posteriore

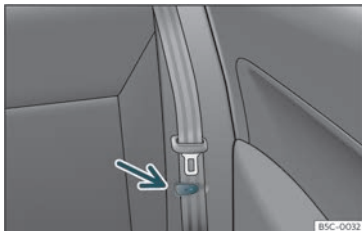

Fig. 105 Sedile posteriore: morsetto per sostenere la cintura di sicurezza.

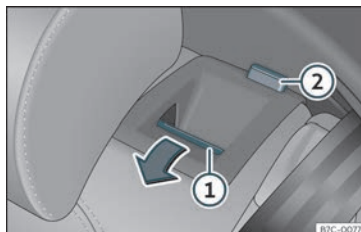

Fig. 106 Sedile posteriore: ribaltare lo schienale.

Lo schienale del sedile posteriore è sdoppiabile e può essere ribaltato da entrambi i lati per aumentare lo spazio nel bagagliaio.

#### Come ribaltare lo schienale

- Collocare le cinture di sicurezza laterali nel morsetto del rivestimento»» fig. 105.
- Abbassare completamente i poggiatesta posteriori»» pag. 138.
- Premere il tasto di sblocco»» fig. 106 ① in avanti e, contemporaneamente, ribaltare lo schienale. Lo schienale posteriore è sbloccato quando si vede la tacca rossa sul tasto ②.

#### Ripristino della posizione originaria

- Sollevare e agganciare correttamente lo schienale negli elementi di fissaggio. Se lo schienale è ben fissato, la tacca rossa del tasto ② non risulta più visibile.

### ⚠ ATTENZIONE

Se il ribaltamento o il sollevamento dello schienale del sedile posteriore viene effettuato in modo scorretto o senza prestare attenzione, potrebbero prodursi delle lesioni gravi.

- Non ribaltare né sollevare lo schienale del sedile posteriore durante la marcia.
- Quando si solleva lo schienale del sedile posteriore, assicurarsi di non bloccare o danneggiare la cintura di sicurezza.
- Quando si ribalta o si solleva lo schienale del sedile posteriore, tenere mani, dita, piedi e altre parti del corpo lontano dal suo raggio di movimento.
- Affinché le cinture di sicurezza dei sedili posteriori possano assicurare la protezione necessaria, tutti i componenti dello schienale posteriore dovranno essere fissati correttamente in ogni momento. Tale precauzione vale in special modo per il sedile posteriore centrale. Una persona seduta su un sedile il cui schienale non è fissato saldamente potrebbe essere lanciata in avanti insieme allo schienale stesso in caso di frenate repentine, manovre brusche o incidenti.

- Una tacca rossa sul tasto ② indica che lo schienale posteriore non si è bloccato. Assicurarsi sempre che la tacca rossa non sia visibile con lo schienale in posizione verticale.

»

- Se lo schienale del sedile posteriore è ribaltato o non è ben fissato, il posto non può essere occupato (nemmeno da un bambino).

#### ① AVVISO

Se il ribaltamento o il sollevamento dello schienale del sedile posteriore viene effettuato in modo scorretto o senza prestare attenzione, sia il veicolo che altri oggetti potrebbero risultare danneggiati.

- Prima di ribaltare lo schienale del sedile posteriore, regolare sempre i sedili anteriori in modo da evitare eventuali urti con i poggiatesta e con l'imbottitura dello schienale posteriore.

### Abbassare lo schienale del sedile posteriore

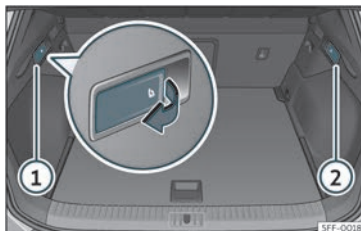

Fig. 107 Nel bagagliaio: leve per lo sblocco dello schienale posteriore.

- Abbassare completamente il poggiatesta.
- Aprire il portellone posteriore.
- Tirare la leva di sblocco a distanza dal lato sinistro»» fig. 107 ① o destro ② dello schienale nel senso della freccia. Il lato sbloccato dello schienale posteriore si ribalta automaticamente in avanti.
- Se necessario, chiudere il portellone posteriore.

Lo schienale posteriore è sbloccato quando si vede la tacca rossa sul tasto»» fig. 106 ②.

### Bracciolo centrale anteriore



Fig. 108 Bracciolo centrale anteriore.

Per *sollevare* il bracciolo, tirarlo del tutto verso l'alto in direzione della freccia»» fig. 108 o gradualmente fino alla regolazione desiderata.

Per *abbassare* il bracciolo, per prima cosa tirarlo completamente verso l'alto. Dopodiché, abbassarlo.

Per *regolare il bracciolo longitudinalmente*, spostarlo completamente in avanti »» fig. 108 o completamente all'indietro nella direzione della freccia corrispondente.

#### ⚠ ATTENZIONE

Il bracciolo centrale anteriore potrebbe limitare la libertà di movimento delle braccia del conducente, il che potrebbe causare incidenti e gravi lesioni.



- Tenere i portaoggetti del bracciolo centrale sempre chiusi durante la guida.
- Non permettere mai a nessuno di sedersi sul bracciolo centrale, nemmeno a un bambino. Si tratta di una posizione non corretta che può causare gravi lesioni.

## Trasporto e attrezzatura pratica

### Trasporto di oggetti

#### Posizionare bagagli e carico

È possibile trasportare merci e bagagli nel veicolo, su un rimorchio»» pag. 306 e sul tetto»» pag. 149. È importante tenere conto delle relative disposizioni di legge.

#### Posizionare i bagagli nel veicolo in modo sicuro

- Distribuire il carico nel veicolo nel modo più uniforme possibile.
- Posizionare sempre bagagli e oggetti pesanti nel bagagliaio »» .
- Disporre gli oggetti pesanti nel bagagliaio il più avanti possibile.
- Tenere conto della massa massima autorizzata per asse, nonché della massa massima autorizzata del veicolo»» pag. 385.
- Fissare gli oggetti agli appositi occhielli del bagagliaio utilizzando corde di ancoraggio e cinghie di fissaggio»» pag. 147.
- Posizionare anche i piccoli oggetti in modo sicuro.
- Adeguare correttamente la pressione degli pneumatici al carico. Tenere conto delle in-

dicazioni riportate sull'adesivo per la pressione dei pneumatici»» pag. 358.

- Sui veicoli dotati di sistema di controllo della pressione degli pneumatici, regolare il nuovo stato di carico se necessario »» pag. 362.

#### ATTENZIONE

**Oggetti sfusi o fissati in modo non corretto possono causare gravi lesioni in caso di frenata, manovra improvvisa o incidente. Soprattutto se vengono colpiti da un airbag in fase di attivazione e lanciati fuori dall'abitacolo. Per ridurre il rischio di lesioni, tenere conto di quanto segue:**

- Collocare tutti gli oggetti nel veicolo in modo sicuro.
- Fissare anche gli oggetti piccoli e leggeri.
- Posizionare gli oggetti trasportati nell'abitacolo in modo che non possano mai raggiungere le aree di attivazione degli airbag.
- Tenere sempre i portaoggetti chiusi durante la guida.
- Posizionare gli oggetti in modo che non obblighino mai gli occupanti del veicolo a tenere una posizione non corretta.
- Quando si trasportano oggetti che occupano un posto, non consentire mai a nessuno di viaggiare in quel posto.
- Non lasciare oggetti duri, appuntiti o sfusi nei portaoggetti aperti del veicolo, sulla copertura dietro lo schienale del sedile posteriore o sul cruscotto.



- Rimuovere oggetti duri, appuntiti o pesanti da vestiti e borse nell'abitacolo e riporli in modo sicuro.

### ⚠ ATTENZIONE

Durante il trasporto di oggetti pesanti, le proprietà di marcia del veicolo cambiano e la distanza di frenata aumenta. Carichi pesanti che non sono posizionati o fissati correttamente potrebbero causare la perdita del controllo del veicolo e gravi lesioni.

- Non caricare mai il veicolo in maniera eccessiva. Sia il carico che la sua distribuzione nel veicolo influenzano il comportamento di guida e la capacità di frenata.
- Quando si trasportano oggetti pesanti, le proprietà di marcia del veicolo variano a causa dello spostamento del baricentro.
- Distribuire sempre il carico nel veicolo in modo uniforme e il più orizzontale possibile.
- Posizionare gli oggetti pesanti nel bagagliaio sempre davanti all'asse posteriore, il più lontano possibile dallo stesso.
- Gli oggetti portati nel bagagliaio non fissati potrebbero spostarsi improvvisamente e modificare il comportamento di marcia del veicolo.
- Adeguare sempre la velocità e la guida alle condizioni di visibilità, meteorologiche, della strada e del traffico.
- Accelerare con attenzione e cautela.

- Evitare frenate e manovre brusche.
- Frenare in anticipo rispetto al solito.

### ⚠ ATTENZIONE

- Non si deve mai lasciare il veicolo incustodito, specialmente quando il portellone posteriore è aperto. Un bambino potrebbe eventualmente entrarci e poi, una volta all'interno, chiudere il portellone. Sarebbe estremamente pericoloso in quanto il bambino resterebbe imprigionato dentro e non sarebbe in grado di liberarsi da solo. Pericolo di morte!
- Quando si lascia il veicolo incustodito si devono chiudere a chiave sia le porte che il portellone posteriore. Assicurarsi prima di chiudere a chiave che non ci sia nessuno all'interno del veicolo.

### ⓘ AVVISO

I filamenti elettrici o, a seconda dell'equipaggiamento, l'antenna integrata nei finestrini posteriori potrebbero essere danneggiati, anche irreparabilmente, se sfregano contro oggetti.

### ⓘ Avvertenza

Nei negozi di accessori auto sono reperibili le cinghie per il fissaggio dei bagagli che sono adattabili agli occhielli di ancoraggio.

## Bagagliaio

### Ripiano del bagagliaio

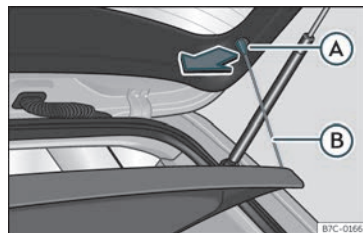

Fig. 109 Nel bagagliaio: smontare e montare il ripiano.

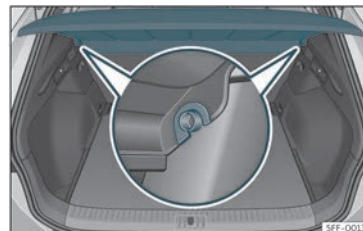

Fig. 110 Nel bagagliaio: smontare e montare il ripiano.

### Smontaggio

- Sganciare i tiranti di sostegno >>> fig. 109 (B) dagli alloggiamenti (A).

- Togliere il pianale dai supporti laterali  
»» **fig. 110** tirandolo verso l'alto ed estrarlo.

Se necessario, il pianale portaoggetti può essere riposto sotto il piano di carico doppio del bagagliaio»» pag. 145.

### Montaggio

- Inserire la copertura in modo orizzontale facendo coincidere la "mezzaluna" sull'asse dei supporti»» **fig. 110** e premendo verso il basso fino a far scattare l'innesto.
- Agganciare i tiranti di sostegno  
»» **fig. 109** **B** nel portellone posteriore.

### ⚠ ATTENZIONE

Se vengono trasportati animali o oggetti sfusi o fissati in modo non corretto sul piano di carico del bagagliaio, potrebbero verificarsi gravi lesioni in caso di frenata, manovre improvvise o incidenti.

- Non trasportare oggetti, borse o buste pesanti sul pianale del bagagliaio.
- Non trasportare mai animali sul pianale del bagagliaio.

### ⓘ AVVISO

- Accertarsi prima di chiudere il portellone che il pianale del bagagliaio sia ben montato.
- Il sovraccarico del portabagagli può provocare un cattivo assetto del pianale del

bagagliaio e di conseguenza la deformazione o rottura di esso.

- In caso di sovraccarico nel bagagliaio, si consiglia di rimuovere il pianale portaoggetti.

### ⓘ Avvertenza

Assicurarsi che gli indumenti appoggiati sul pianale portaoggetti non riducano la visibilità attraverso il lunotto posteriore.

### Riporre il ripiano del bagagliaio

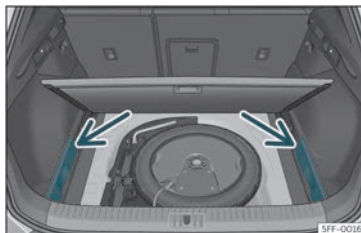

**Fig. 111** Nel bagagliaio: coperchi per la riposizione del pianale.

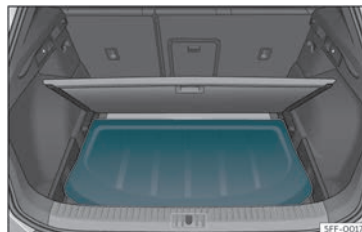

**Fig. 112** Nel bagagliaio: collocazione del pianale.

In base alla dotazione, una volta rimosso il ripiano del bagagliaio è possibile riporlo sotto il piano del bagagliaio.

- Rimuovere i coperchi a sinistra e a destra  
»» **fig. 111**.
- Posizionare il ripiano del bagagliaio nell'apposito supporto»» **fig. 112**.
- Ricollocare le coperture sinistra e destra nella posizione originale.

## Piano variabile del bagagliaio

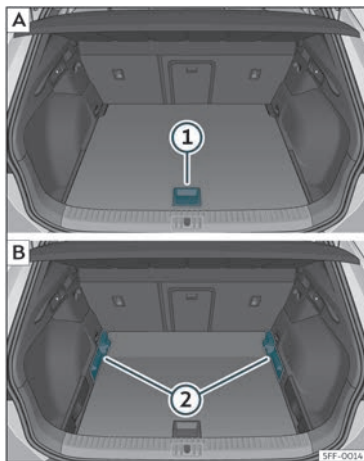

Fig. 113 Piano variabile del bagagliaio: **A**) posizione elevata; **B**) posizione bassa.

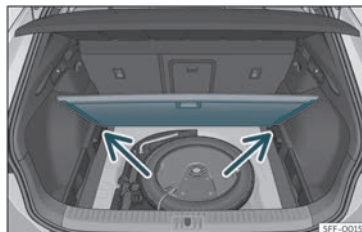

Fig. 114 Piano variabile del bagagliaio: posizione inclinata.

### Piano variabile in posizione elevata

• Per passare dalla posizione bassa a quella elevata, sollevare il piano mediante la maniglia»» fig. 113 ①, e tirarlo all'indietro finché la parte anteriore del piano non sarà completamente fuoriuscita rispetto ai supporti »» fig. 113 ②.

• Far scorrere il piano in avanti attraverso i supporti fino a farlo entrare in contatto con lo schienale dei sedili posteriori, e, successivamente, abbassare il piano con la maniglia ①.

### Piano variabile in posizione abbassata

• Per passare dalla posizione elevata a quella bassa, sollevare il piano mediante la maniglia »» fig. 113 ①, e tirarlo all'indietro finché la parte anteriore del piano non sarà completamente fuoriuscita rispetto ai supporti »» fig. 113 ②.

• Far combaciare la parte anteriore con il piano e spingere il piano in avanti fino a farlo entrare in contatto con lo schienale dei sedili posteriori, abbassando allo stesso tempo il piano con la maniglia ①.

### Piano variabile in posizione inclinata

Con il piano variabile inclinato è possibile accedere all'area della ruota di scorta o del kit di riparazione degli pneumatici.

• Con il piano variabile in posizione elevata, sollevarlo con la maniglia»» fig. 113 ①, tirarlo e spingere verso lo schienale dei sedili posteriori finché il piano non si piega sulla linea della cerniera e la parte mobile del piano non si appoggia sullo stesso.

• Appoggiare il piano sugli appositi alloggiamenti»» fig. 114 (freccie).

### ⚠ ATTENZIONE

- Assicurarsi di fissare sempre gli oggetti, anche quando il piano del bagagliaio è sollevato correttamente.
- Nello spazio compreso tra il sedile posteriore e il piano del bagagliaio sollevato vanno trasportati esclusivamente oggetti di dimensioni non superiori ai 2/3 dell'altezza del piano.
- Nello spazio compreso tra il sedile posteriore e il piano del bagagliaio sollevato vanno trasportati esclusivamente oggetti di peso non superiore a circa 7,5 kg.

### ⓘ AVVISO

- Il piano variabile del bagagliaio in posizione elevata può reggere un peso massimo di 100 kg.
- In fase di chiusura, non lasciare cadere il piano ma collocarlo con cautela verso il basso. In caso contrario, il rivestimento e il piano del vano bagagli potrebbero subire danni.

### Occhielli di ancoraggio\*

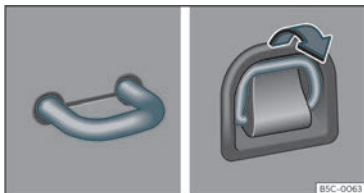

Fig. 115 Nel bagagliaio: occhielli di ancoraggio fissi e apribili.

Nella parte anteriore e posteriore del bagagliaio sono presenti degli occhielli di ancoraggio»» fig. 115 per il fissaggio di oggetti sfusi e bagagli mediante cinghie di ancoraggio e cinghie di fissaggio.

### ⚠ ATTENZIONE

Se si utilizzano cinghie di ancoraggio o cinghie di fissaggio non idonee o danneggiate, potrebbero rompersi in caso di frenata o di incidente. Gli oggetti potrebbero quindi essere lanciati all'interno dell'abitacolo e provocare lesioni gravi o mortali.

- Utilizzare sempre corde di ancoraggio, cinghie di fissaggio o elastici di fissaggio idonei e in buone condizioni.
- Tensionare le corde di ancoraggio, le cinghie di fissaggio e gli elastici incrociati sul carico posizionato sul piano del bagagliaio e fissarli saldamente agli occhielli di ancoraggio.
- Non superare mai il carico di trazione massimo degli occhielli di ancoraggio quando si fissano gli oggetti.
- Assicurarsi che, specialmente in caso di oggetti piatti, il bordo superiore del carico sia più alto degli occhielli di ancoraggio.
- A seconda della dotazione, tenere conto dei segni sul bagagliaio che indicano le modalità di carico.
- Non fissare mai un seggiolino per bambini agli occhielli di ancoraggio.

### ⓘ Avvertenza

- Il carico di trazione massimo che possono sopportare gli occhielli di ancoraggio è di circa 3,5 kN.

- Nei negozi specializzati è possibile acquistare cinghie di fissaggio, elastici e sistemi di fissaggio del carico idonei. CUPRA consiglia di rivolgersi a un rivenditore specializzato CUPRA o a qualsiasi rivenditore della rete SEAT.

## Borsa di rete\*

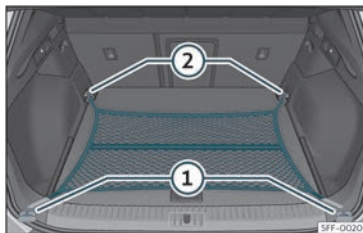

Fig. 116 Nel bagagliaio: rete fermacarico agganciata a livello del piano.

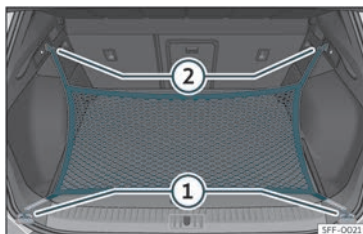

Fig. 117 Nel bagagliaio: occhielli ① e ganci ② per il fissaggio della borsa rete.

La tasca a rete del bagagliaio serve a impedire lo spostamento dei bagagli più leggeri. La tasca a rete, provvista di una cerniera, serve per collocare oggetti di dimensioni ridotte.

Può essere fissata nel bagagliaio in diversi modi.

#### Agganciare la tasca a rete al piano del bagagliaio

Se necessario, è necessario aprire previamente gli occhielli anteriori»» pag. 147 .

- Fissare i ganci della rete agli occhielli di ancoraggio ① r ②»» fig. 116 »» ⚠. La cerniera della tasca dev'essere rivolta verso l'alto.

#### Agganciare la tasca a rete alla battuta di carico

- Fissare i ganci corti della rete agli occhielli di ancoraggio»» fig. 117 ① »» ⚠. La cerniera della tasca dev'essere rivolta verso l'alto.

- Fissare le cinghie nei ganci per appendere borse ②.

#### Smontare la tasca a rete

La rete fermacarico agganciata è tesa »» ⚠.

- Sganciare la rete fermacarico dagli occhielli di ancoraggio.
- Riporre la tasca a rete nel bagagliaio.

#### ⚠ ATTENZIONE

Per fissare la rete fermacarico agli occhielli di ancoraggio del bagagliaio è necessario che sia ben tesa. Una volta fissata, la rete rimane tesa. Se la rete fermacarico viene ag-

ganciata e sganciata in modo non corretto, i ganci potrebbero causare lesioni.

- Tenere sempre i ganci della rete fermacarico in modo che non si allentino in modo incontrollabile dagli occhielli di ancoraggio quando vengono agganciati e sganciati.
- Durante le operazioni di aggancio o sgancio, aver cura di proteggere il viso e gli occhi in modo da evitare lesioni provocate da un repentino distacco dei ganci.
- Agganciare sempre i ganci della tasca a rete secondo l'ordine indicato. Nel caso in cui un gancio venga rilasciato in maniera improvvisa, possono verificarsi lesioni.

#### Ganci per borse

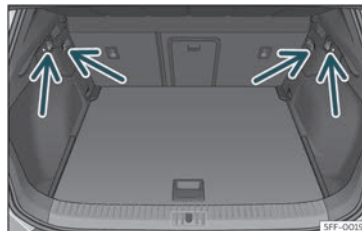

Fig. 118 Nel bagagliaio: ganci per borse.

Su entrambi i lati del bagagliaio possono essere presenti ganci per appendere le borse »» fig. 118.

I ganci per borse sono stati progettati per poter appendere borse di peso ridotto.

### ⚠ ATTENZIONE

Non usare mai i ganci per fissare bagagli o altri oggetti. In caso di frenata brusca o incidente, i ganci potrebbero rompersi.

### Sponda per il trasporto di oggetti lunghi\*

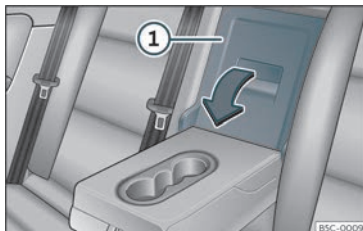

Fig. 119 Sullo schienale del sedile posteriore: apertura della sponda.



Fig. 120 Nel bagagliaio: apertura della sponda.

Lo spazio dietro il bracciolo centrale del sedile posteriore è dotato di una sponda per il trasporto di oggetti lunghi nell'abitacolo, ad esempio degli sci.

Per evitare di sporcare l'abitacolo, prima dell'inserimento mediante la sponda occorre avvolgere gli oggetti sporchi (ad esempio, in una coperta).

Una volta abbassato il bracciolo, il posto centrale del sedile posteriore non potrà essere occupato da nessun passeggero.

#### Aprire la sponda

- Abbassare la copertura del bracciolo centrale.
- Tirare la leva di sblocco nel senso della freccia e ribaltare completamente in avanti la copertura della sponda»» fig. 119 ①.
- Aprire il portellone posteriore.

- Introdurre gli oggetti lunghi attraverso lo spazio del bagagliaio.
- Fissare saldamente gli oggetti utilizzando la cintura di sicurezza.
- Chiudere il portellone posteriore.

#### Chiudere la sponda

- Sollevare la copertura della sponda fino a fissarla. La tacca rossa sul lato del bagagliaio non dovrà più essere visibile.
- Chiudere il portellone posteriore.
- Se necessario, sollevare il bracciolo centrale.

#### i Avvertenza

È possibile aprire la sponda anche dal bagagliaio. A tale scopo, spingere la leva di sblocco verso il basso, nel senso indicato dalla freccia, e spostare la copertura in avanti»» fig. 120.

## Portapacchi da tetto

### Introduzione al tema

Il tetto del veicolo è stato progettato in modo da ottimizzare l'aerodinamica. Per questo, non è possibile montare né barre trasversali né sistemi portapacchi convenzionali nei gocciaioi del tetto. »

Poiché le canaline sono incorporate nel tetto allo scopo di ridurre la resistenza aerodinamica, è possibile utilizzare solo barre trasversali e sistemi portapacchi omologati CUPRA.

### Circostanze che richiedono la rimozione delle barre trasverse e del sistema portapacchi

- In caso di mancato utilizzo.
- Quando si lava il veicolo in un tunnel di lavaggio.
- Quando l'altezza del veicolo è superiore all'altezza di passaggio disponibile, ad esempio in alcuni garage.

### ⚠ ATTENZIONE

- Fissare sempre saldamente il carico per mezzo di cinghie o fasce adatte e in buono stato.
- I carichi ingombranti, pesanti, lunghi o piatti hanno un impatto negativo sull'aerodinamica, sul baricentro e sul comportamento su strada del veicolo.
- Evitare frenate repentine e manovre improvvise.
- Adeguare sempre la velocità e la guida alle condizioni di visibilità, meteorologiche, della strada e del traffico.

### ⌚ AVVISO

- Smontare le barre trasversali e il sistema portapacchi prima di entrare in un tunnel di lavaggio.
- Si tenga presente anche che, con il montaggio di barre trasversali e di un sistema portapacchi, così come con il carico distribuito sopra, il veicolo risulta molto più alto del normale. Per tale motivo, assicurarsi che l'altezza del veicolo non superi il limite stabilito, ad esempio, per l'ingresso in passaggi sotterranei o in un garage.
- Le barre trasversali, il sistema portapacchi e il carico fissato su di essi non dovranno interferire con l'antenna del tetto né ostacolare l'area della traiettoria del tettuccio panoramico scorrevole e del portellone posteriore.
- Quando si apre il portellone posteriore, assicurarsi che non vada ad urtare il carico fissato sul tetto.

### 🌿 Per il rispetto dell'ambiente

Le barre trasversali e il sistema portapacchi provocano un aumento della resistenza aerodinamica, con conseguente incremento del consumo di carburante.

### Fissare le barre trasversali e il sistema portapacchi

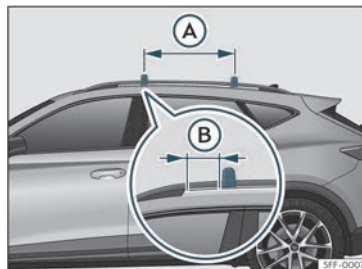

Fig. 121 Punti di fissaggio delle barre longitudinali per il portapacchi sul tetto.

Le barre trasversali rappresentano la base di una serie di sistemi portapacchi speciali. Per motivi di sicurezza, per il trasporto di bagagli, biciclette, tavole da surf, sci e imbarcazioni sono necessari sistemi specifici. Gli accessori speciali possono essere acquistati presso i rivenditori specializzati CUPRA o presso qualsiasi rivenditore SEAT.

Fissare sempre le barre trasversali e il sistema portapacchi in modo corretto. Tener sempre presente le istruzioni di montaggio allegate alle barre trasversali e al sistema portapacchi in questione.

Le barre trasversali vanno montate sulle barre laterali del tetto. La distanza tra le barre



trasversali»» **fig. 121** **A** dovrà essere compresa tra i 70 e i 90 cm e la distanza dalle barre trasversali ai supporti sul tetto **B** dovrà essere di 15 cm.

### **⚠ ATTENZIONE**

Un fissaggio e un uso scorretto delle barre trasversali e del sistema portapacchi possono portare al distacco dell'intero sistema dal tetto, con conseguente rischio di incidenti e lesioni.

- Rispettare sempre le istruzioni di montaggio del produttore.
- Prima di iniziare la marcia, verificare sempre lo stato degli elementi filettati e degli attacchi e, se necessario, serrarli nuovamente dopo aver percorso un breve tragitto. Durante i viaggi lunghi, verificare lo stato degli elementi filettati e degli attacchi ad ogni sosta.
- Non eseguire alcun tipo di modifica o riparazione alle barre trasversali o al sistema portapacchi.

### **i Avvertenza**

Leggere attentamente le istruzioni di montaggio allegate alle barre trasversali e al sistema portapacchi in dotazione e tenerle sempre all'interno del veicolo.

### **Caricare il sistema portapacchi**

Il carico può essere fissato saldamente solo se le barre trasversali e il sistema portapacchi sono stati montati correttamente »» **⚠**.

#### **Carico massimo autorizzato sul tetto**

Il carico massimo che è consentito trasportare sul tetto è pari a **50 kg**. Questo dato è stato calcolato sommando il peso del sistema portapacchi, delle barre trasversali e del carico distribuitovi sopra »» **⚠**.

Informarsi sempre sul peso del sistema portapacchi, delle barre trasversali e del carico che si intende trasportare; se necessario, pesare tutti gli elementi. Non superare mai il carico massimo consentito sul tetto.

Se si impiegano barre trasversali e sistemi portapacchi di portata inferiore, ovviamente non si deve fare riferimento al valore del carico massimo consentito per il veicolo. In questo caso il portapacchi può essere caricato solo fino al limite di peso indicato nelle istruzioni di montaggio.

#### **Distribuzione del carico**

Distribuire il carico in modo uniforme e fissarlo correttamente »» **⚠**.

#### **Verificare gli attacchi**

Dopo aver montato le barre trasversali e il sistema portapacchi, esaminare gli elementi

filettati e gli attacchi dopo aver percorso un breve tragitto e, più avanti, ripetere l'operazione con una certa frequenza.

### **⚠ ATTENZIONE**

- Non oltrepassare mai il carico indicato sul tetto, i carichi consentiti sugli assi nonché il peso massimo autorizzato per il veicolo.
- Non oltrepassare mai la portata di carico delle barre trasversali e del sistema portapacchi, nemmeno nel caso in cui il carico fissato sia inferiore al carico massimo consentito sul tetto.
- Fissare sempre gli oggetti pesanti il più avanti possibile e distribuire il carico in modo uniforme.

### **⚠ ATTENZIONE**

Se il carico non è fissato correttamente o non lo è affatto, il sistema portapacchi potrebbe cadere provocando incidenti e lesioni.

- Utilizzare sempre cinghie o fasce adatte e in buono stato.

## **Vano portaoggetti**

### **Introduzione al tema**

Usare il cassetto portaoggetti solo per depositare oggetti piccoli o leggeri. »»

**⚠ ATTENZIONE**

Gli oggetti trasportati a bordo del veicolo senza un adeguato fissaggio potrebbero essere proiettati nell'abitacolo in caso di frenata o manovra improvvisa. Questo potrebbe causare lesioni gravi e la perdita del controllo del veicolo.

- Non trasportare animali, oggetti rigidi, taglienti o pesanti nei portaoggetti aperti, sul cruscotto o sulla copertura dietro i sedili posteriori, e nemmeno negli indumenti o nelle borse all'interno dell'abitacolo.
- Tenere sempre i portaoggetti chiusi durante la guida.

**⚠ ATTENZIONE**

La presenza di oggetti nel vano poggiatesta del conducente può rendere difficoltoso il funzionamento dei pedali. Ciò può causare la perdita del controllo del veicolo e aumentare il rischio di lesioni gravi.

- Assicurarsi che nulla possa impedire di premere i pedali in ogni momento.
- Fare in modo che il tappetino nell'area poggiatesta sia sempre correttamente fissato.
- Non mettere mai altri tappetini o altri tipi di rivestimento sul tappetino in dotazione.
- Evitare che oggetti possano cadere nel vano poggiatesta del conducente durante la guida.

- A veicolo fermo, rimuovere gli oggetti che si trovano nel vano poggiatesta.

**⚠ ATTENZIONE**

Se vengono lasciati accendini all'interno del veicolo, potrebbero essere danneggiati o accesi inavvertitamente. Ciò potrebbe causare gravi ustioni e danni al veicolo.

- Prima di regolare un sedile, assicurarsi sempre che non vi siano accendini nell'area delle parti mobili del sedile.
- Prima di chiudere un cassetto portaoggetti accertarsi sempre che non siano presenti accendini nell'area di chiusura.
- Non lasciare mai un accendino in un cassetto portaoggetti o su qualsiasi altra superficie del veicolo poiché potrebbe prendere fuoco a causa delle elevate temperature che possono raggiungere queste superfici, specialmente in estate.

**⚠ AVVISO**

- Non conservare oggetti, alimenti o farmaci sensibili al caldo o al freddo nell'abitacolo. Il caldo e il freddo potrebbero danneggiarli o renderli inutilizzabili.
- Oggetti composti da materiali trasparenti lasciati nel veicolo, quali occhiali, lenti d'ingrandimento o ventose trasparenti fissate sui finestrini, possono concentrare la luce solare e danneggiare il veicolo.

**Vano portaoggetti**

Fig. 122 Sul lato del passeggero: cassetto portaoggetti.

**Apertura e chiusura del cassetto portaoggetti**

**Apertura:** Tirare la maniglia»» fig. 122 e aprire il vano portaoggetti.

**Chiusura:** Premere il vano portaoggetti verso l'alto.

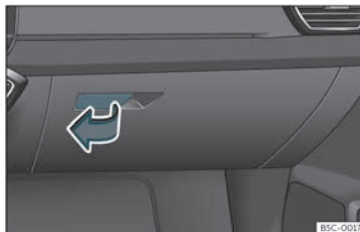
**⚠ ATTENZIONE**

Lasciare aperto il vano portaoggetti può aumentare il rischio di lesioni gravi in caso di incidente, frenata o manovra improvvisa.

- Tenere il vano portaoggetti sempre chiuso durante la guida.

### Cassetto portaoggetti sotto i sedili anteriori\*



Fig. 123 Portaoggetti sotto i sedili anteriori.

**Apertura:** Azionare la maniglia del cassetto ed estrarlo.

**Chiusura:** Spingere il cassetto sotto il sedile finché non si blocca.

A seconda delle dotazioni, sotto il sedile del conducente, al posto del cassetto portaoggetti può esserci un vano per libri\* (grande circa come il manuale di istruzioni).

#### ⚠ ATTENZIONE

Se il cassetto viene lasciato aperto, potrebbe ostacolare il funzionamento dei pedali. Ciò potrebbe causare incidenti e gravi lesioni.

- Tenere sempre chiuso il cassetto durante la guida. In caso contrario, il cassetto e gli eventuali oggetti in esso contenuti potreb-

bero finire nel vano poggiatesta del conducente e impedirgli di attivare i pedali.

#### ⓘ AVVISO

Il cassetto può essere caricato con un peso massimo di 1,5 kg.

### Portabevande



Fig. 124 Nel bracciolo centrale posteriore: portabevande.

Nel portaoggetti delle porte del conducente e del passeggero è presente un portabottiglie.

#### Portabevande anteriore

Sulla console centrale sono presenti due sottobicchieri»» fig. 124 .

Portabevande nel bracciolo centrale posteriore

*Utilizzo:* Abbassare la copertura del bracciolo centrale.

Quando si smette di utilizzare il portabevande risolvere il bracciolo.

#### ⚠ ATTENZIONE

L'uso non corretto dei portabevande può causare lesioni.

- Non collocare mai bevande calde nei portabevande. In caso di frenata o incidente durante la guida, le bevande calde depositate nei portabevande potrebbero fuoriuscire e provocare ustioni.
- Evitare la caduta di bottiglie o altri oggetti nel vano poggiatesta del conducente durante la guida, poiché potrebbero impedire l'attivazione dei pedali.
- Non collocare mai bicchieri, cibo o altri oggetti pesanti nei portabevande. Questi oggetti pesanti potrebbero essere scagliati all'interno dell'abitacolo in caso di incidente e causare gravi lesioni.

#### ⚠ ATTENZIONE

Le bottiglie chiuse potrebbero esplodere nel veicolo a causa dell'effetto degli sbalzi di temperatura.

- Non lasciare mai bottiglie chiuse nel veicolo se la temperatura nel veicolo è troppo alta o troppo bassa.

»

### ⓘ AVVISO

Quando il veicolo è in movimento, non lasciare recipienti aperti nei portabevande. Se la bevanda si rovescia (ad es. a causa di una frenata), potrebbero verificarsi danni al veicolo e all'impianto elettrico.

### ⓘ Avvertenza

È possibile rimuovere gli elementi interni dei portabevande per la pulizia.

### Altri portaoggetti

All'interno del veicolo sono presenti vari portaoggetti, scomparti e supporti:

- Sulla console centrale.
- Nella parte superiore del vano portaoggetti. Il carico non deve superare il peso di 1,2 kg.
- Nei posti posteriori, alla sinistra e alla destra dei sedili, vi sono altri portaoggetti.

Nei montanti centrali delle porte e nelle maniglie posteriori del tetto sono presenti dei ganci.

### ⚠ ATTENZIONE

L'abbigliamento appeso potrebbe ridurre la visibilità del conducente, il che potrebbe causare incidenti e gravi lesioni.

- Appendere sempre gli indumenti sui ganci in modo tale da non ridurre la visibilità del conducente.
- Appendere solo abiti leggeri ai ganci del veicolo. Non lasciare mai oggetti pesanti, duri o taglienti nelle tasche di questi indumenti.
- Per non compromettere l'efficacia degli airbag per la testa, non usare grucce appendiabiti.

## Prese di corrente

### Prese di corrente del veicolo



Fig. 125 Presa di corrente da 12 Volt: ① all'interno del bracciolo anteriore.

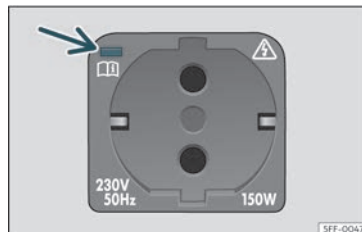

Fig. 126 Sul lato destro del bagagliaio: presa elettrica da 230 Volt.

### Nel bracciolo anteriore

- Sollevare lo sportellino della presa di corrente»» fig. 125.
- Inserire la spina del dispositivo elettrico nella presa elettrica.

### Prese elettriche USB

In base al Paese e all'equipaggiamento, il veicolo può essere dotato anche di connettori USB con funzione esclusiva di **ricarica o presa elettrica**.

Queste porte USB si trovano nella parte posteriore della console, tra i sedili anteriori. Questi connettori possono funzionare ad una potenza massima di 10,5 W per porta.

**Non** sono progettati per la riproduzione di file.

### Consumo massimo di potenza

Presa	Consumo massimo di potenza
12 Volt	120 Watt
230 Volt	150 watt (300 watt - massimo 2 minuti)

La presa elettrica da 12 Volt può essere utilizzata per alimentare accessori elettrici.

Assicurarsi che non venga superato il consumo massimo di potenza indicato su ciascuna presa. Il consumo di potenza dei dispositivi è indicato sulla targhetta del modello.

Quando si collegano due o più dispositivi elettrici contemporaneamente, assicurarsi che il loro consumo totale non superi mai i 190 Watt » ①.

### Presa elettrica da 230 Volt\*

Con il motore acceso, la presa di corrente » fig. 126 si attiva automaticamente non appena viene inserito un connettore. Se è disponibile una potenza sufficiente, è possibile continuare a utilizzare la presa di corrente a motore spento » ①

*Collegare un dispositivo elettrico:* Aprire il coperchio e inserire il connettore nella presa fino in fondo per sbloccare la sicura integrata per bambini. La presa fornisce corrente solo quando è sbloccata la sicura per bambini.

### Indicatore LED integrato nella presa di corrente

Luce continua verde:	La sicura per bambini è sbloccata. La presa di corrente è pronta per funzionare.
Luce verde lampeggiante:	L'accensione è disattivata, ma c'è abbastanza energia disponibile per continuare ad alimentare la presa di corrente per un massimo di 10 minuti. Se il connettore viene scollegato prima di questo intervallo di tempo, la presa di corrente viene scollegata e non può essere riutilizzata fino a quando non viene riattivata l'accensione.
Luce rossa intermittente:	È presente un'anomalia, ad esempio scollegamento a causa di sovracorrente o surriscaldamento.

### Disconnessione dovuta al surriscaldamento

Quando la temperatura supera un certo valore, l'inverter della presa di corrente da 230 Volt viene scollegato automaticamente. La disconnessione impedisce il surriscaldamento quando il consumo di energia dei dispositivi collegati è eccessivo, o se la temperatura ambiente è troppo alta. L'alimentazione a 230 Volt può essere riutilizzata dopo un periodo di raffreddamento. Scollegare prima il connettore del dispositivo collegato e quindi ricollegarlo. Ciò impedisce al dispositivo elettrico di essere riaccessso inavvertitamente.

### ⚠ ATTENZIONE

L'impianto elettrico è ad alta tensione!

- Non versare liquidi nella presa di corrente.
- Non inserire adattatori o prolunghes nella presa di corrente da 230 Volt. In caso contrario, la sicurezza integrata per bambini verrà sbloccata e la presa di corrente sarà funzionante.
- Non inserire oggetti conduttivi (ad esempio un ago da cucito) nella presa di corrente a 230 Volt.

### ⚠ ATTENZIONE

La presa elettrica funziona solo a quadro acceso. Un uso improprio può causare serie lesioni o incendio. Per questo motivo non dovrebbero essere lasciati bambini soli a bordo se la chiave è inserita nel quadro. In caso contrario sussiste il pericolo di ferite.

### ① AVVISO

Per evitare danni alle prese di corrente, utilizzare solo spine adatte.

### ① AVVISO

- Presa di corrente da 230 Volt:
  - Non lasciare dispositivi o connettori troppo pesanti (ad esempio un alimentatore) appesi direttamente alla presa.
  - Non collegare lampade al neon.

»

- Collegare solo dispositivi con una tensione elettrica corrispondente a quella della presa.
- La funzione di disconnessione da sovraccarico integrata impedisce l'accensione di quei dispositivi elettrici che necessitano di un'elevata corrente di avviamento. In questo caso, scollegare l'alimentatore dal dispositivo elettrico e riprovare la connessione dopo circa 10 secondi.

#### Avvertenza

- Si tenga presente inoltre che se si usano le prese di corrente a motore spento, si scarica la batteria del veicolo.
- Se il dispositivo collegato si riscalda troppo, spegnerlo immediatamente e scollegarlo dalla rete elettrica.
- Prima di accendere o spegnere il quadro, scollegare i dispositivi collegati alle porte USB per proteggerli da eventuali danni causati dall'oscillazione della tensione elettrica.
- Alcuni dispositivi potrebbero non funzionare correttamente se collegati a prese di corrente a 230 Volt a causa della mancanza di potenza (Watt).



## Climatizzazione

### Riscaldamento, ventilazione e raffreddamento

#### Introduzione

**Climatronic** a 3 zone riscalda, ventila, raffredda e deumidifica l'abitacolo ripartendolo in 3 zone indipendenti (conducente, passeggero e zona posteriore).

Esistono diversi modi per accendere la climatizzazione:

- Premere **AUTO** sulla climabar»» **fig. 127** 
- **OPPURE:** Premere  nel menu climatizzazione»» pag. 159 o nel widget climatizzazione.
- **OPPURE:** Premere  nel menu climatizzazione»» pag. 159 o nel widget climatizzazione.
- **OPPURE:** Modificare la temperatura desiderata.

Il Climatronic raggiunge la massima efficienza se i finestrini e il tettuccio in vetro\* sono chiusi.

Alcune funzioni e schede di menu dipendono dalle dotazioni.

#### Filtro antipolvere e antipolline

Il filtro antipolvere e antipolline con cartuccia ai carboni attivi riducono le impurità dell'aria introdotta nell'abitacolo.

Sostituire regolarmente il filtro antipolvere e antipolline di modo che la potenza del climatizzatore non sia compromessa.

Se il rendimento del filtro diminuisce prematuramente perché si utilizza il veicolo in un ambiente in cui l'aria contiene molte impurità, cambiare il filtro senza attendere il momento previsto.

#### ATTENZIONE

Se la visibilità dai finestrini è ridotta, si aumenta il rischio di subire un incidente con gravi conseguenze.

- Assicurarsi sempre che tutti i finestrini siano privi di ghiaccio e neve e che non siano appannati per poter vedere bene all'esterno.
- Mettersi in marcia solo quando si ha una buona visibilità.
- Assicurarsi sempre di usare il climatizzatore, così come il lunotto termico, per avere una corretta visibilità esterna.
- Non lasciare mai in funzione il riciccolo dell'aria per un periodo di tempo prolungato. Con il sistema di raffreddamento spento e la modalità di riciccolo dell'aria attivata, i

finestrini possono appannarsi molto rapidamente, limitando notevolmente la visibilità.

- Scollegare la modalità di ricircolo dell'aria quando non è necessaria.

### ATTENZIONE

L'aria viziata aumenta la stanchezza e la perdita di concentrazione del conducente, il che può provocare un incidente con gravi conseguenze.

- Non lasciare mai la ventola scollegata per molto tempo, né utilizzare la modalità ricircolo per un periodo prolungato, dato che in questo modo l'aria dell'abitacolo non viene rinnovata.

### AVVISO

- Per la sostituzione del filtro antipolline rivolgersi sempre a un Service SEAT.
- Se si ritiene che il climatizzatore possa essere guasto, spegnerlo. In tal modo si evitano danni ulteriori. In questo caso si deve far controllare il climatizzatore in un'officina specializzata.
- I lavori di riparazione al climatizzatore richiedono conoscenze tecniche specifiche ed attrezzi speciali. CUPRA consiglia di rivolgersi al Servizio specializzato CUPRA o il Servizio Ufficiale SEAT.

### Avvertenza

- Con il climatizzatore scollegato, l'aria che entra dall'esterno non si deumidifica. Per evitare che si appannino i vetri, CUPRA consiglia di lasciare collegato il sistema di raffreddamento (compressore). A questo scopo, premere il tasto di funzione A/C. L'icona si accende.
- La massima potenza calorifica e di sbrinamento rapido dei cristalli si raggiunge quando il motore raggiunge la normale temperatura di funzionamento.
- Per non compromettere l'efficienza dei sistemi di riscaldamento e raffreddamento e per evitare che i cristalli si appannino, è necessario che la presa d'aria posta davanti al parabrezza sia sempre sgombra da neve, ghiaccio e foglie.
- L'aria che passando dalle bocchette entra nell'abitacolo viene evacuata attraverso le fessure predisposte situate nel bagagliaio. Pertanto, occorre evitare di ostruire tali fessure con qualsiasi tipo di oggetto.
- Quando è in funzione il ricircolo è opportuno non fumare, in quanto il fumo potrebbe formare dei depositi sull'evaporatore del climatizzatore e diventare così causa di un cattivo odore difficile poi da eliminare.
- È consigliabile attivare l'aria condizionata almeno una volta al mese per lubrificare le guarnizioni del sistema e prevenire la comparsa di fughe. Se si osserva un diminuzione della potenza di raffreddamento, rivol-

gersi a un Service Center per controllare l'impianto.

- Quando si richiede uno sforzo intenso al motore, il compressore si disattiverà momentaneamente.

## Comandi del Climatronic



Fig. 127 Rappresentazione schematica: funzioni di climatizzazione

### A Climabar

Barra fissa nella parte superiore del display del sistema infotainment >>> **fig. 127 A** (anche se spento), dove si trovano le seguenti funzioni di Climatizzazione:



Visualizza stato/velocità della ventola. Premendolo si accede al menu di climatizzazione >>> pag. 159.

### 20.0°C

Facendo scorrere il dito da sinistra a destra o viceversa sui numeri si imposta la temperatura desiderata.

Premendo gli stessi numeri si accede al sottomenu di regolazione della temperatura.

**Oppure**, la temperatura del climatizzatore >>> **fig. 127** può essere regolata tramite le zone sensibili ① e ② (blu/rosso).



Accesso al sottomenu di riscaldamento sedili\* >>> pag. 162.



Attivare/disattivare il ricircolo dell'aria >>> pag. 162

### Sottomenu di regolazione della temperatura

Sottomenu dove si trovano le seguenti funzioni:

### 20.0°C

Facendo scorrere il dito da sinistra a destra o viceversa sulla barra, **oppure** premendo il tasto ⊕ o ⊖, si imposta la temperatura desiderata.

### SYNC

Sincronizzare la temperatura sul lato conduttore con le altre zone.



### Funzione di percentuale di climatizzazione raggiunta\*

Mostra in termini percentuali quanto manca per raggiungere la temperatura di comfort target.

Una volta raggiunta, sul display verrà visualizzato 100%. È presente un indicatore per la zona del conducente e un altro per la zona passeggero.

### Funzione di riconoscimento della presenza dei passeggeri

✓ Valido per: veicoli ibridi.

Con la funzione di riconoscimento della presenza del passeggero anteriore o della zona posteriore, in queste aree viene effettuata una riduzione della climatizzazione quando non viene rilevata alcuna occupazione, con l'obiettivo di ridurre il consumo di energia del veicolo.

La riduzione della climatizzazione è indicata:

- *Zona del passeggero anteriore*: nella regolazione della temperatura del copilota, dove sarà indicato **ECO** al posto della temperatura selezionata.
- *Zona posteriore*: Nella regolazione della temperatura posteriore, dove sarà indicato **ECO** al posto della temperatura selezionata. La riduzione della climatizzazione sarà anche indicata nel comando situato nella zona posteriore.

### Menu Climatizzazione



Fig. 128 Rappresentazione schematica: Menu Climatizzazione.

A seconda delle dotazioni, il menu Climatizzazione contiene i seguenti sottomenu:

#### Sottomenu Davanti

Sottomenu per la climatizzazione della parte anteriore, dove si trovano le seguenti funzioni:



Accensione/spengimento del Climatronic  
» fig. 128 (A).

»

### Uscite dei diffusori d'aria (frecce)

Premendo sulla freccia desiderata è possibile selezionare la ripartizione dell'aria verso una o più delle seguenti aree: piedi, parte superiore del corpo o parabrezza.

Il colore rappresentato dalle frecce non indica la temperatura dell'aria in uscita, ma la temperatura richiesta a seconda delle condizioni ambientali.



Regolazione manuale della velocità della ventola con il tasto ⊕ o ⊖.



Accendere o spegnere il riscaldamento del volante\*.

Viene visualizzato anche lo stato (acceso/spento).

Oltre alle funzioni di accensione e spegnimento, il volante multifunzione consente anche di gestire i livelli di riscaldamento >>> pag. 163.



La funzione di sbrinatorio/disappannamento del Climatronic libera il parabrezza da ghiaccio e condensa. L'aria è deumidificata e la ventola è regolata su una velocità elevata.

Quando questa funzione è attiva, la climatizzazione posteriore rimane disattivata.



Il lunotto termico funziona unicamente con il motore acceso e si disattiva automaticamente dopo massimo 10 minuti. Il lunotto termico deve essere spento non appena il vetro si è disappannato.

Il minor consumo di corrente fa risparmiare carburante.

Per evitare un possibile deterioramento della batteria, è possibile disabilitare temporaneamente questa funzione. Una volta ripristinate le normali condizioni di funzionamento, la funzione si può riattivare.

### A/C

Accendere/spegnere il sistema di refrigerazione e di disappannamento.

### AUTO

Nella modalità **AUTO**, la temperatura selezionata rimarrà costante. La velocità della ventola e la ripartizione dell'aria vengono regolati automaticamente.

La modalità **AUTO** viene disattivata non appena la velocità del ventilatore e/o la ripartizione dell'aria viene modificata manualmente.

La velocità della ventola in modalità **AUTO** può essere regolata nel Climaprofile (*debole*, *media* o *intenso*) premendo consecutivamente il tasto di funzione **AUTO**.

È anche possibile regolare il Climaprofile nel sottomenu Impostazioni.

### Sottomenu posteriore

Sottomenu per la climatizzazione della zona posteriore, con le seguenti funzioni:



Attivazione/disattivazione del Climatronic.



Quando l'icona è accesa, non è possibile regolare la temperatura dalla parte posteriore.

### 20.0°C

Regolazione della temperatura della zona posteriore premendo le icone ⊕ o ⊖.

### Sottomenu iClimate

Sottomenu con diverse funzionalità intelligenti e/o automatiche:





Scalda le mani: regola automaticamente il climatizzatore per un certo periodo di tempo per riscaldare la zona del volante.



Raffredda i piedi: regola automaticamente il climatizzatore per un certo periodo di tempo per raffrescare la zona dei piedi.

 **Visuale libera:** regola automaticamente il climatizzatore per un certo periodo di tempo per sbrinare i vetri.



 **Scalda i piedi:** regola automaticamente il climatizzatore per un certo periodo di tempo per riscaldare la zona dei piedi.

 **Fresh Air:** regola automaticamente il climatizzatore per un certo periodo di tempo per ventilare l'abitacolo.

### Sottomenu AirCare Clima

L'impianto di climatizzazione contiene un filtro che può ridurre l'ingresso di contaminanti allergenici.

Quando la funzione Air Care è attivata, la modalità di ricircolo si attiva e viene regolata automaticamente e continuamente a condizione che non vi sia pericolo di appannamento.

- Premendo  è possibile attivare/disattivare la funzione AirCare.
- Premendo  si accede alle informazioni sulla funzione del sistema AirCare.

### Sottomenu Impostazioni

Sottomenu che contiene le seguenti impostazioni:

- Ricircolo automatico: per attivare e disattivare automaticamente il ricircolo dell'aria

>>> pag. 162.

- **Climaprofile:** Per regolare la velocità della ventola (*debole, media o forte*) durante il funzionamento in modalità **AUTO**.

### Istruzioni per l'uso del climatizzatore

L'impianto di raffreddamento dell'abitacolo funziona solamente a motore avviato e ventola accesa.

### Risparmio dell'aria condizionata

Con l'aria condizionata accesa il compressore consuma potenza del motore e influisce sul consumo di carburante.

Il climatizzatore raggiunge la massima efficienza se i finestrini e il tettuccio in vetro\* sono chiusi. Tuttavia, se l'abitacolo si è surriscaldato perché il veicolo è rimasto fermo sotto il sole, aprendo brevemente i finestrini e il tettuccio in vetro\* la temperatura cala più rapidamente.

### Modificare l'unità di temperatura (Climatronic)

La modifica dell'indicatore della temperatura da gradi Celsius a Fahrenheit sul display del sistema infotainment si effettua mediante il tasto di funzione  > **Impostazioni** > **Unità**.

### Non è possibile attivare il sistema di raffreddamento

Il mancato funzionamento del climatizzatore può dipendere dalle seguenti cause:

- Il motore non è acceso.
- La ventola è disattivata.
- Il fusibile del climatizzatore si è fuso.
- La temperatura esterna è inferiore a +3°C (+38°F), circa.
- Il compressore del climatizzatore si è temporaneamente scollegato perché il refrigerante del motore si è riscaldato troppo.
- il veicolo presenta un guasto di altro tipo. In questo caso si deve far controllare il climatizzatore in un'officina specializzata.

### Caratteristiche

Quando l'umidità e la temperatura esterna sono elevate, l'**acqua condensata** dall'evaporatore dell'impianto di raffreddamento potrebbe gocciolare formando una pozzanghera sotto il veicolo. Si tratta di un fenomeno normale. Non ci sono perdite!

#### Avvertenza

**Dopo aver messo in marcia il motore, l'umidità residua accumulata nel climatizzatore può appannare il parabrezza. Attivare la funzione di sbrinamento per sbrinare il parabrezza quanto prima.**

## Bocchette di ventilazione

Per garantire il riscaldamento, il raffreddamento e la ventilazione all'interno dell'abitacolo, le bocchette di ventilazione devono rimanere aperte.

- Per chiudere le bocchette di ventilazione sul lato sinistro, spostare completamente a destra la manopola della bocchetta corrispondente. Per chiudere le bocchette di ventilazione sul lato destro, spostare completamente a sinistra la manopola della bocchetta corrispondente.
- Orientare la direzione dell'aria con la linguetta della griglia di ventilazione.

Altre bocchette di ventilazione non regolabili sono presenti nel cruscotto, nel vano poggiatesta e nella parte posteriore dell'abitacolo.

### Avvertenza

**Non posizionare mai alimenti, medicinali o altri oggetti sensibili al caldo e al freddo davanti alle bocchette di ventilazione per non deteriorarli o renderli inutilizzabili a causa dell'aria che fuoriesce.**

## Ricircolo dell'aria

In modalità di ricircolo dell'aria si evita che entri aria proveniente dall'esterno del veicolo.

Se la temperatura esterna è molto elevata, selezionare la modalità manuale di ricircolo dell'aria per un breve periodo di tempo, in questo modo l'abitacolo si rinfresca con maggior rapidità.

Per ragioni di sicurezza, il ricircolo dell'aria si disattiva premendo .

### Attivazione e disattivazione del ricircolo manuale dell'aria

- Premere il tasto  per attivare o disattivare il ricircolo d'aria manuale.

### Modalità automatica di ricircolo dell'aria del Climatronic

Grazie all'attivazione della modalità di ricircolo automatico dell'aria, si permette l'accesso di aria esterna nell'abitacolo. Il ricircolo dell'aria si attiva automaticamente, quando il sistema rileva un'elevata concentrazione di sostanze nocive nell'aria esterna. Quando il livello di impurità è di nuovo normale, la modalità di ricircolo si scollega.

Il sistema non è in grado di rilevare odori sgradevoli.

- L'attivazione e la disattivazione del ricircolo automatico dell'aria può essere effettuata nel menu Impostazioni del climatizzatore. Verrà visualizzata **A** insieme all'icona del ricircolo  del Climabar, per indicare che la funzione attiva»» pag. 158

## Riscaldamento dei sedili anteriori\*

Con il quadro acceso, la seduta e lo schienale dei sedili anteriori possono essere riscaldati elettricamente.

### Gestire il riscaldamento dei sedili

Premendo l'icona  della Climabar »» **fig. 127** **A** viene visualizzato il menu per il riscaldamento dei sedili.

- Premere il tasto di funzione corrispondente al sedile sinistro o destro per accendere il riscaldamento alla massima potenza.
- Premere ripetutamente il tasto di funzione del sedile sinistro o destro finché non viene impostato il livello desiderato.
- Per spegnere il riscaldamento del sedile, premere ripetutamente il tasto di funzione del sedile corrispondente finché tutti i LED sono spenti.
- Il livello di riscaldamento del sedile può anche essere regolato premendo con **due** dita sulla parte tattile »» **fig. 127** **1** o **2** (sedile sinistro o destro).

Se viene riacceso entro i successivi 10 minuti, il riscaldamento del sedile del conducente passa automaticamente all'ultimo livello impostato.

### Casi in cui non si dovrebbe attivare il riscaldamento dei sedili

Non attivare il riscaldamento dei sedili in presenza di una delle seguenti condizioni:

- Il sedile non è occupato.
- Il sedile è rivestito con una fodera.
- Sul sedile è montato un seggiolino.
- La seduta è umida o bagnata.
- La temperatura interna o esterna è superiore a +25 °C (+77 °F).

### ⚠ ATTENZIONE

Le persone che a causa di farmaci, paralisi o malattie croniche (ad es. diabete) non percepiscono il dolore o la temperatura, o ne hanno una percezione limitata, e i bambini possono subire ustioni alla schiena, ai glutei o alle gambe quando si utilizza il riscaldamento dei sedili.

- Le persone con una percezione limitata del dolore e della temperatura non devono usare mai il riscaldamento del sedile.
- Qualora venga rilevato qualche tipo di anomalia nel controllo della temperatura del dispositivo, farlo revisionare da un'officina specializzata.

### ⚠ ATTENZIONE

Se il tessuto del cuscino è bagnato, può compromettere il funzionamento del riscaldamento del sedile, aumentando il rischio di bruciature.

- Controllare che la seduta sia asciutta prima di utilizzare il riscaldamento del sedile.
- Non sedersi con abiti umidi o bagnati.
- Non lasciare oggetti né vestiti umidi o bagnati sul sedile.
- Non versare liquidi sul sedile.

### ⓘ AVVISO

- Per non danneggiare gli elementi riscaldanti del riscaldamento del sedile, non mettersi in ginocchio sui sedili né sottoporre la seduta o lo schienale a una pressione eccessiva concentrata in un solo punto.
- Liquidi, oggetti appuntiti o materiali isolanti (per esempio, una fodera o un seggiolino per bambini) possono danneggiare il riscaldamento del sedile.
- Se si sente qualche odore, disattivare immediatamente il riscaldamento del sedile e farlo revisionare in un'officina specializzata.

### 🌿 Per il rispetto dell'ambiente

Mantenere acceso il riscaldamento dei sedili solo il tempo necessario. Altrimenti si consuma inutilmente carburante.

## Riscaldamento del volante\*

Il riscaldamento del volante funziona solo quando il motore è acceso.

### Livelli di riscaldamento del volante

Il livello di riscaldamento del volante viene visualizzato sul display del quadro strumenti.

Il controllo dei livelli viene effettuato tramite il tasto  del volante multifunzione:

- *Pressione breve (meno di 1 secondo)*: il riscaldamento viene acceso al massimo. Premere ripetutamente il pulsante del volante fino a impostare il livello desiderato. Per spegnere il riscaldamento del volante, premere ripetutamente il tasto del volante finché sul quadro strumenti viene visualizzata l'icona **OFF** relativa al volante riscaldato.
- *Pressione lunga (più di 1 secondo)*: il riscaldamento viene spento direttamente dal livello di funzionamento corrente. Se si preme nuovamente a lungo il tasto del volante, il riscaldamento si accende direttamente all'ultimo livello memorizzato prima dello spegnimento.

Il controllo dei livelli di riscaldamento può essere effettuato anche tramite il menu di climatizzazione del sistema di infotainment:

- Premere il tasto di funzione di riscaldamento del volante . Il riscaldamento viene acceso al livello massimo.

»

- Premere ripetutamente il tasto di funzione finché non viene impostato il livello desiderato.
- Per spegnere il riscaldamento del volante, premere ripetutamente il tasto di funzione finché tutti i LED sono spenti.

### Disattivazione automatica

Il riscaldamento del volante si spegne automaticamente quando si verifica una delle seguenti condizioni:

- Il consumo di potenza è troppo elevato.
- Il sistema di riscaldamento del volante è guasto.
- Si spegne il quadro.

### Ventilazione stazionaria\*

Con la funzione di ventilazione stazionaria è possibile ventilare l'abitacolo dell'auto in primavera/estate.

La potenza necessaria per la ventilazione fissa viene erogata dalla batteria a 12 V del veicolo.

La funzione di ventilazione viene controllata tramite l'App per cellulare CUPRA CONNECT o il sito web MyCUPRA.

### Attivazione della ventilazione stazionaria

La funzione verrà attivata:

- La funzione di ventilazione stazionaria sarà attivata automaticamente tramite il tasto di accensione/spegnimento immediato nell'App o sul sito web MyCUPRA.
- Programmando un orario di partenza.

Se il livello della batteria a 12 V è basso, la ventilazione stazionaria non si accende.

### Spegnimento della ventilazione stazionaria

La ventilazione stazionaria si spegne nelle seguenti situazioni:

- Al termine del tempo di funzionamento selezionato dall'utente nell'app MyCUPRA o sul portale web MyCUPRA per la modalità di attivazione/disattivazione immediata.
- La funzione di ventilazione stazionaria sarà disattivata automaticamente tramite il tasto di accensione/spegnimento immediato nell'App o sul sito web MyCUPRA.
- Quando l'orario di partenza previsto è stato raggiunto.

La durata massima di funzionamento della ventilazione stazionaria è di 60 min.

### Programmazione partenza/inizio del viaggio

L'attivazione della ventilazione stazionaria per un'ora programmata è valida per un unico processo di ventilazione. L'ora di partenza deve essere riprogrammata ogni volta.

Prima di programmare l'orario di partenza, è necessario verificare che la data e l'ora della vettura siano impostate correttamente.

Con la programmazione dell'ora di partenza, la vettura calcola automaticamente la durata della ventilazione stazionaria in base alle condizioni ambientali.

#### AVVISO

**Gli alimenti sensibili al caldo o al freddo, i medicinali e altri oggetti possono essere danneggiati dal flusso d'aria in uscita.**

- **Non collocare alimenti, medicinali o altri oggetti sensibili alla temperatura davanti ai condotti di ventilazione.**

#### Avvertenza

**Se la ventilazione stazionaria viene attivata ripetutamente per un lungo intervallo di tempo, il livello di carica della batteria da 12V si abbassa. Per recuperare il livello della batteria si consiglia di fare un lungo viaggio.**

## Riscaldamento autonomo (riscaldamento supplementare)\*

### Introduzione al tema

Il riscaldamento autonomo funziona con carburante proveniente dal serbatoio della vettura e può operare sia a veicolo in movimento che a veicolo fermo.

Il riscaldamento autonomo può essere controllato tramite l'App per cellulari CUPRA CONNECT il sito Web MyCUPRA o con il telecomando.

In inverno, con il riscaldamento autonomo collegato, si può sbrinare il parabrezza e liberarlo da gelo e neve (se si tratta di uno strato sottile) prima della partenza.

Se la temperatura esterna è molto elevata, l'abitacolo può essere ventilato a motore spento attraverso il riscaldamento autonomo.

La durata massima di funzionamento del riscaldamento supplementare è di 60 min.

### ATTENZIONE

I gas di scarico del riscaldamento autonomo contengono monossido di carbonio, un gas tossico, incolore e inodore. Se inalato, il monossido di carbonio può causare svenimento o morte per asfissia.

- Mai attivare il riscaldamento autonomo né lasciarlo acceso in ambienti chiusi o poco ventilati.
- Non programmare mai il riscaldamento autonomo in modo che si accenda e funzioni in ambienti chiusi o poco ventilati.

### ATTENZIONE

I componenti del riscaldamento autonomo raggiungono temperature molto elevate e potrebbero provocare un incendio.

- Parcheggiare il veicolo in modo che nessun componente dell'impianto di scarico entri in contatto con materiali facilmente infiammabili che possano trovarsi sotto il veicolo, ad esempio erba secca.



### AVVISO

Non mettere alimenti, medicinali o altri oggetti sensibili al freddo e al calore davanti alle bocchette di ventilazione. L'aria che fuoriesce dalle bocchette può danneggiare o rendere inutilizzabili alimenti, medicinali od oggetti sensibili al calore o al freddo.

### Accendere e spegnere il riscaldamento autonomo

#### Collegamento

Il riscaldamento autonomo può essere acceso nei seguenti modi:

- Premendo il tasto di accensione/spengimento immediato nell'App o sul sito web MyCUPRA.
- Premendo il tasto di accensione/spengimento immediato  nel sistema infotainment (con il veicolo spento).
- Premendo il tasto  del telecomando a radiofrequenza»» pag. 166.
- Automaticamente, programmando un'ora di partenza nel menu del riscaldamento autonomo del sistema infotainment, nell'App o sul sito Web MyCUPRA»» pag. 167.

#### Disattivazione

Il riscaldamento autonomo può essere spento nei seguenti modi:

- La funzione di riscaldamento supplementare sarà disattivata automaticamente tramite il tasto di accensione/spengimento immediato nell'App o sul sito web MyCUPRA.
- Premendo l'icona di accensione/spengimento immediato  nel sistema infotainment (con il veicolo spento).
- Premendo il tasto **OFF** del telecomando a radiofrequenza»» pag. 166.
- Automaticamente, una volta raggiunta l'ora di partenza programmata o una volta trascorso il tempo di funzionamento programmato.



- Automaticamente quando si accende la spia  (indicatore del livello del carburante) >>> pag. 331.

- Automaticamente quando la carica della batteria da 12 volt è troppo bassa >>> pag. 349.

### Caratteristiche

Una volta spento, il riscaldamento autonomo continuerà a funzionare per un breve periodo di tempo in modo da consumare il carburante residuo all'interno dell'impianto ed espellere all'esterno i gas di scarico.

### Telecomando a radiofrequenza



**Fig. 129** Riscaldamento autonomo: telecomando a radiofrequenza.

### fig. 129



Accendere il riscaldamento autonomo

**OFF** Spegnere il riscaldamento autonomo

① Spia di controllo

Se si premono involontariamente i tasti del telecomando, si potrebbe accendere il riscaldamento autonomo, anche quando ci si trova al di fuori del suo raggio d'azione o quando la spia lampeggia.

Per accendere o spegnere il riscaldamento autonomo è necessario premere a lungo il tasto (ca. 1 secondo).

### Spia nel telecomando

Quando si premono i tasti, la spia del telecomando ① fornisce all'utente diverse informazioni:

#### Si accende per circa 2 secondi

- **In verde:** Il riscaldamento autonomo è stato attivato con il tasto .
- **Rossa:** Il riscaldamento autonomo è stato disattivato con il tasto **OFF**.

#### Lampeggia lentamente per circa 2 secondi

- **In verde:** Non è stato rilevato il segnale di collegamento. Il telecomando è al di fuori del raggio d'azione. Ridurre la distanza dal veicolo.
- **Rossa:** Non è stato rilevato il segnale di scollegamento. Il telecomando è al di fuori del raggio d'azione. Ridurre la distanza dal veicolo.

#### Lampeggia velocemente per circa 2 secondi

- **In verde:** Il riscaldamento autonomo è bloccato. Possibili cause: il serbatoio del carburante è quasi vuoto, la tensione della batteria da 12 V è molto bassa o c'è un'anomalia.

#### Si accende per circa 2 secondi

- **In arancione (dopodiché in verde o in rosso):** La pila del telecomando è quasi scarica. Tuttavia è stato rilevato il segnale di accensione o di spegnimento.
- **In arancione (dopodiché lampeggia in verde o in rosso):** La pila del telecomando è quasi scarica. Non è stato rilevato il segnale di accensione o di spegnimento.

#### Lampeggia per circa 5 secondi

- **Arancione:** La pila del telecomando è scarica. Non è stato rilevato il segnale di accensione o di spegnimento.

#### Sostituire la pila del telecomando a radiofrequenza

Se premendo i tasti la spia di controllo del telecomando ① lampeggia per circa 5 secondi in arancione o non si accende, occorrerà sostituire la pila del telecomando.

La pila si trova nella parte posteriore del telecomando, dietro un coperchio.



- Per aprire il coperchio, alzarlo leggermente dalla parte inferiore e farla scorrere verso il basso.
- Estrarre la pila.
- Inserire una pila nuova. A questo scopo utilizzare pile dello stesso formato di quelle originali. Accertarsi di posizionare nel modo giusto i poli >>> ❶.
- Posizionare il coperchio della pila inserendo le linguette della parte superiore e premendo la parte inferiore.

### Raggio d'azione

Il ricevitore è situato nell'abitacolo. La portata massima del telecomando a radiofrequenza con la pila nuova è di alcune centinaia di metri dal veicolo. Essa si riduce, anche in misura considerevole, se fra la chiave e il veicolo si interpongono degli ostacoli, quando le condizioni meteorologiche sono avverse oppure quando la pila comincia ad essere scarica.

### ⚠ ATTENZIONE

L'ingestione di una pila di diametro di 20 mm o di qualsiasi altra pila a bottone può causare lesioni gravi e persino mortali in un lasso di tempo molto breve.

- Conservare sempre il telecomando e i portachiavi con le pile, così come le pile di ricambio, le pile a bottone e qualsiasi altro

tipo di pile con una dimensione superiore ai 20 mm fuori dalla portata dei bambini.

- Se si sospetta che qualcuno possa aver ingerito una pila, consultare immediatamente un medico.

### ❗ AVVISO

- Il telecomando a radiofrequenza contiene componenti elettronici. Per questo motivo evitare che si bagni e che venga esposto a urti o a radiazione solare diretta.
- L'impiego di pile non adeguate può danneggiare il telecomando. Sostituire sempre la pila scarica con un'altra di uguale intensità, dimensioni e specifiche.

### ♻ Per il rispetto dell'ambiente

- Smaltire le batterie scariche rispettando l'ambiente.
- La batteria del telecomando può contenere perclorato. Rispettare le disposizioni di legge relative al suo smaltimento.
- Bisogna fare in modo che non sia possibile azionare il telecomando involontariamente e che pertanto il riscaldamento autonomo possa accendersi senza che lo si desideri.

## Programmare il riscaldamento autonomo\*

L'attivazione del riscaldamento autonomo per un'ora programmata è valida per un unico processo di climatizzazione. L'ora di partenza per ogni processo di climatizzazione deve essere nuovamente programmata.

Prima di programmare l'orario di partenza, è necessario verificare che la data e l'ora della vettura siano impostate correttamente.

Con la programmazione dell'orario di partenza, la vettura calcola automaticamente il tempo necessario di funzionamento in base alle condizioni ambientali.

### ⚠ ATTENZIONE

Non programmare mai il riscaldamento autonomo in modo che si accenda e funzioni in ambienti chiusi o poco ventilati. I gas di scarico del riscaldamento autonomo contengono monossido di carbonio, un gas tossico, incolore e inodore. Se inalato, il monossido di carbonio può causare svenimento o morte per asfissia.

## Istruzioni per l'uso

Il sistema di scarico del riscaldamento autonomo, posto sotto il veicolo, non dovrà essere ostruito da neve, fango o altri oggetti. I gas di scarico devono poter fuoriuscire



liberamente. I gas emessi dal riscaldamento autonomo vengono espulsi da un tubo di scarico situato nella parte inferiore del veicolo.

Quando si riscalda l'abitacolo, a seconda della temperatura ambiente l'aria calda si dirige prima verso il parabrezza e poi verso il resto dell'abitacolo attraverso le bocchette di ventilazione. Orientando le bocchette, ad esempio verso i finestrini, è possibile influenzare la distribuzione dell'aria.

#### Casi nei quali non si accende il riscaldamento autonomo

- Il riscaldamento autonomo necessita di tanta energia quanta i fari anabbaglianti. Se lo stato della carica della batteria a 12 V è troppo basso, il riscaldamento autonomo si disattiva automaticamente o non può essere acceso. In questo modo si evitano problemi per l'accensione del motore.
- Il riscaldamento deve essere attivato ogni volta che si vuole avviare. Allo stesso modo, anche l'ora di partenza deve essere nuovamente attivata ogni volta.
- Si accende la spia di controllo  (indicatore del livello di carburante).

#### Avvertenza

- Quando il riscaldamento autonomo è acceso si sentono rumori causati dal suo funzionamento.

- Quando l'umidità esterna è elevata e la temperatura ambiente bassa, è possibile che evaporino l'acqua condensata proveniente dall'impianto di riscaldamento e ventilazione durante il funzionamento del riscaldamento autonomo. In questo caso è possibile che fuoriesca vapore dal fondo del veicolo. Questo non è indicativo di un'anomalia nel veicolo.

- Se il veicolo è inclinato, ad esempio se è stato parcheggiato in pendenza, il funzionamento del riscaldamento autonomo potrebbe essere limitato in caso di basso livello del carburante (appena sopra il livello della riserva).

- Se il riscaldamento autonomo viene utilizzato diverse volte per un periodo di tempo prolungato, la batteria a 12 V si scarica. Per caricare la batteria si dovranno percorrere di tanto in tanto alcuni chilometri con il veicolo. A titolo orientativo: la durata del percorso dev'essere all'incirca pari al tempo di riattivazione del riscaldamento.

- A temperature inferiori a +5°C (+41°F) il riscaldamento autonomo potrebbe accendersi automaticamente quando viene avviato il motore. Il riscaldamento autonomo si spegne una volta trascorso un determinato lasso di tempo.

## Climatizzazione stazionaria\*

### Introduzione

✓ Valido per: veicoli ibridi.

Con la climatizzazione stazionaria l'interno dell'abitacolo può essere raffreddato, ventilato o riscaldato con il veicolo fermo. Serve anche per disappannare e rimuovere il ghiaccio o un sottile strato di neve dal parabrezza. La climatizzazione stazionaria è alimentata dalla presa elettrica o dalla batteria ad alta tensione del veicolo.

La climatizzazione stazionaria può essere programmata e controllata nel sistema infotainment con il menu **Battery Manager**, tramite l'App mobile CUPRA CONNECT e sul portale web MyCUPRA.

#### AVVISO

L'aria che fuoriesce dalle bocchette può danneggiare o rendere inutilizzabili alimenti, medicinali e altri oggetti sensibili al calore o al freddo.

- Non lasciare alimenti, medicinali o altri oggetti sensibili alla temperatura davanti alle bocchette di ventilazione.

#### Avvertenza

Se si utilizza la climatizzazione stazionaria con il cavo di ricarica non collegato, l'autonomia del veicolo si riduce. In caso di

temperature esterne estreme, la capacità di riscaldamento o di raffreddamento della climatizzazione stazionaria potrebbe non essere sufficiente per raggiungere la temperatura desiderata impostata.

### Gestione della climatizzazione stazionaria

✓ Valido per: veicoli ibridi.

#### Funzionamento della climatizzazione stazionaria con il connettore di ricarica non inserito

La climatizzazione stazionaria può funzionare senza il connettore di ricarica inserito. Quando il connettore di ricarica non è inserito, la climatizzazione stazionaria funziona con la batteria ad alta tensione.

- Aprire il menu **Battery Manager**.
- Selezionare il menu Impostazioni.
- Collegare la funzione **Attivare l'alimentazione della batteria ad alta tensione, se necessario**.

La climatizzazione stazionaria funziona solo se la batteria ad alta tensione è sufficientemente carica.

#### Impostare la temperatura desiderata

• La selezione della temperatura desiderata per la climatizzazione stazionaria viene effettuata nel menu del sistema infotainment **Battery Manager** tramite ⊕ o ⊖.

#### Attivare la climatizzazione stazionaria

Può essere attivata nei seguenti modi:

- Premendo il tasto di accensione/spengimento immediato nell'App mobile o sul sito web MyCUPRA.
- Premendo l'icona di accensione immediata  nel sistema infotainment (con il veicolo spento). Durante la climatizzazione immediata, il veicolo viene climatizzato per un tempo massimo di circa 30 minuti.
- Programmando automaticamente un'ora di partenza nell'App mobile, sul portale web MyCUPRA o nel sistema infotainment nel menu **Battery Manager**»» pag. 169 .

#### Disattivare la climatizzazione stazionaria

Può essere disattivata nei seguenti modi:

- Premendo il tasto di accensione/spengimento immediato nell'App mobile o sul sito web MyCUPRA.
- Premendo l'icona di accensione/spengimento immediato  nel sistema infotainment (con il veicolo spento). La disattivazione è possibile solo quando è stata accesa la climatizzazione stazionaria con questo tasto.

- Premendo il tasto di disattivazione del climatizzatore nel menu di climatizzazione del sistema infotainment (a veicolo spento).
- Automaticamente, dopo alcuni minuti dall'orario di partenza previsto.
- Automaticamente se il livello di carica della batteria ad alta tensione del veicolo è sceso eccessivamente.

#### Avvertenza

- **Mentre la climatizzazione stazionaria è accesa, si sentono rumori di funzionamento.**
- **Quando l'umidità esterna è elevata e la temperatura ambiente bassa, l'acqua di condensa può evaporare dal sistema di condizionamento d'aria quando è in funzione la climatizzazione stazionaria. In questo caso è possibile che fuoriesca vapore dal fondo del veicolo. Questo non è indicativo di un'anomalia nel veicolo.**

#### Programmazione della climatizzazione stazionaria

✓ Valido per: veicoli ibridi.

La climatizzazione stazionaria può essere impostata nel sistema infotainment all'orario di partenza programmato. È possibile programmare la temperatura desiderata all'interno del veicolo per l'orario di partenza previsto.



In base alla temperatura desiderata, il veicolo calcola il momento in cui viene accesa la climatizzazione stazionaria per raggiungere la temperatura desiderata al momento della partenza.

### Climatizzazione del veicolo prima della partenza

- Aprire il menu **Battery Manager**.
- Impostare l'orario di partenza programmato.
- Attivare le funzioni di **climatizzazione e carica** secondo le necessità.

Se le due funzioni di **climatizzazione e carica** sono attivate contemporaneamente, la batteria ad alta tensione viene caricata per prima, quindi il veicolo sarà climatizzato. L'orario di partenza può essere attivato solo quando è stata attivata una delle due funzioni.

Con il connettore di ricarica inserito, il veicolo inizia a climatizzare circa 30 minuti prima dell'orario di partenza previsto. Se non è prevista la disposizione a circolare dopo l'orario di partenza previsto, il veicolo verrà climatizzato per altri 15 minuti.

Se il connettore di ricarica non è inserito, il tempo di funzionamento della climatizzazione è ridotto a 10 minuti. L'estensione del tempo di funzionamento se il veicolo non è pronto per la guida è di 5 minuti.

La climatizzazione stazionaria si spegne automaticamente.

### Climatizzazione stazionaria estesa\*

Nel menu **Battery Manager** è possibile aggiungere la climatizzazione estesa, che consiste nel fatto che, se il veicolo è climatizzato (o con accensione immediata o programmando un'ora di partenza), i comfort quali il riscaldamento del sedile, il riscaldamento del volante o il lunotto termico possono essere attivati automaticamente se il Climatronic lo ritiene necessario (in condizioni di freddo) prima dell'ora di partenza.

I comfort dipendono dall'equipaggiamento del veicolo.

- Aprire il menu **Battery Manager**.
- Selezionare l'icona dei sedili per cui si desidera che i comfort siano attivati oltre la climatizzazione stazionaria. L'icona del sedile del conducente è sempre attivata come impostazione predefinita (l'icona del sedile del conducente comprende i comfort, il riscaldamento del sedile e il riscaldamento del volante).
- Per attivare il riscaldamento del lunotto prima dell'orario di partenza, attivare la funzione di **Riscaldamento automatico del lunotto**.

Il tempo massimo di attesa per i comfort è di circa 10 minuti prima dell'orario di partenza.

### Attivazione immediata del lunotto termico

Tramite l'App mobile CUPRA CONNECT o sul portale web MyCUPRA, il lunotto termico può essere attivato/disattivato indipendentemente dal fatto che la climatizzazione autonoma sia attivata o meno.

### Climatizzazione quando si sblocca il veicolo (con l'apertura della porta)

- Aprire il menu **Battery Manager**.
- Selezionare impostazioni.
- Attivare la funzione **Allo sblocco del veicolo**.

Il veicolo sarà climatizzato non appena verrà sbloccato.

### Verifica della programmazione

Quando l'accensione viene disattivata, il successivo timer attivato e le funzioni configurate vengono visualizzati nel sistema infotainment.

# Sistema Infotainment

## Introduzione

### Primi passi

#### Introduzione al tema

Le funzioni e le impostazioni dell'infotainment dipendono dal paese e dalle dotazioni

#### Prima dell'utilizzo per la prima volta

Prima di utilizzare il sistema per la prima volta, leggere con attenzione i seguenti punti per sfruttare al meglio le funzioni e le impostazioni disponibili:

- Leggere attentamente le avvertenze generali di sicurezza»» pag. 171.
- Ripristinare le impostazioni standard del sistema infotainment.
- Cercare e memorizzare le stazioni radio preferite sui tasti di preselezione in modo da poterle sintonizzare rapidamente.
- Utilizzare solo sorgenti audio e supporti dati adatti.
- Associare un telefono cellulare per poter utilizzare la gestione del telefono attraverso il sistema infotainment.
- Utilizzare mappe aggiornate.

- Registrarsi in CUPRA CONNECT per utilizzare i servizi corrispondenti.

#### Documentazione aggiornata allegata

Per l'utilizzo del sistema infotainment e dei suoi componenti, oltre alle presenti istruzioni per l'uso, leggere anche la seguente documentazione:

- Supplementi alla documentazione di bordo del veicolo.
- Manuale di istruzioni del dispositivo di telefonia mobile o delle sorgenti audio.
- Istruzioni operative per supporti dati e lettori esterni.
- Manuali degli accessori del sistema infotainment installati successivamente o utilizzati in aggiunta.
- Descrizione dei servizi CUPRA CONNECT.

#### Avvertenze di sicurezza

Alcune aree funzionali possono includere link a siti web di terze parti. CUPRA non è proprietaria dei siti web di terzi accessibili tramite i link e non si assume alcuna responsabilità per il loro contenuto.

Alcune aree funzionali possono includere informazioni di terze parti. CUPRA declina qualsiasi responsabilità per quanto concerne correttezza, completezza e aggiornamento

di tali informazioni, ed eventuali violazioni di diritti di terzi.

Le stazioni radio e i proprietari di supporti dati e delle sorgenti audio sono responsabili delle informazioni che trasmettono.

Si ricorda che nei parcheggi, nelle gallerie, negli edifici alti, in montagna o per la presenza di altri apparecchi elettrici come i caricatori di batterie, la ricezione del segnale radio può essere disturbata.

Pellicole o adesivi con strati metallici sull'antenna e sui vetri dei finestrini possono disturbare la ricezione radio.

#### ⚠ ATTENZIONE

**Il computer di bordo del sistema infotainment è connesso con le unità di controllo montate sul veicolo. Pertanto, se viene riparato o smontato e installato in modo errato, sussiste un grave rischio di incidenti e lesioni.**

- Non sostituire mai il computer di bordo con uno usato, riciclato o proveniente da un veicolo destinato alla rottamazione.
- Far riparare, smontare e installare il computer di bordo solo presso officine specializzate. CUPRA consiglia di rivolgersi a un rivenditore specializzato CUPRA o a qualsiasi rivenditore della rete SEAT.

»

### ⚠ ATTENZIONE

La radio di serie con software integrato è collegata alle unità di controllo montate sul veicolo. Pertanto, se la radio viene riparata o smontata e installata in modo errato, sussiste un grave rischio di incidenti e lesioni.

- Non sostituire mai la radio con una usata, riciclata o proveniente da un veicolo destinato alla rottamazione.
- Far riparare, smontare e installare la radio solo presso officine specializzate. CUPRA consiglia di rivolgersi a un rivenditore specializzato CUPRA o a qualsiasi rivenditore della rete SEAT.

### ⚠ ATTENZIONE

Le distrazioni sono spesso causa di incidenti. La lettura delle informazioni sul display e il comando del sistema infotainment possono distogliere l'attenzione dal traffico e causare incidenti.

- Al volante, comportarsi sempre in maniera attenta e responsabile.

### ⚠ ATTENZIONE

Collegare, introdurre o rimuovere sorgenti audio o supporti dati mentre si guida può distogliere l'attenzione dal traffico e causare incidenti.

### ⚠ ATTENZIONE

Regolare il volume in modo tale che non copra i segnali acustici provenienti dall'esterno (ad esempio le sirene dei veicoli di emergenza).

- Se il volume è troppo alto, anche se per un breve periodo, l'udito può subire danni.

### ⚠ ATTENZIONE

Le seguenti circostanze possono impedire o possono interrompere chiamate di emergenza, chiamate telefoniche o trasmissioni di dati:

- Transito in zone dove la copertura di telefonia mobile o GPS è assente o insufficiente. Transito in gallerie, aree chiuse tra edifici molto alti, garage, sottopassaggi, montagne e valli.
- Transito in zone con sufficiente copertura di telefonia mobile o GPS, se la rete telefonica dell'operatore di telecomunicazioni è disturbata o non disponibile.
- Quando i componenti del veicolo necessari per effettuare chiamate di emergenza, chiamate telefoniche e trasmettere dati sono danneggiati, non funzionano o non ricevono potenza sufficiente.
- Quando la batteria del dispositivo di telefonia mobile è scarica o il suo livello di carica è insufficiente.

### ⚠ ATTENZIONE

In alcuni paesi e con alcune reti telefoniche è possibile effettuare una chiamata di soccorso o di emergenza solo se all'interfaccia telefonica del veicolo è collegato un dispositivo di telefonia mobile provvisto di scheda SIM "sbloccata", con credito sufficiente per effettuare chiamate e copertura di rete sufficiente.

### ⚠ ATTENZIONE

Leggere e seguire le istruzioni per l'uso del fabbricante quando si utilizzano dispositivi di telefonia mobile, supporti dati, dispositivi esterni, sorgenti audio e multimediali esterne.

### ⚠ ATTENZIONE

Posizionare i cavi di collegamento delle sorgenti audio e dei dispositivi esterni in modo che non interferiscano con il driver.

### ⚠ ATTENZIONE

Quando si cambia o si collega una sorgente audio o multimediale, possono verificarsi improvvise variazioni di volume.

- Prima di cambiare o collegare una sorgente audio si consiglia pertanto di abbassare il volume.

### ⚠ ATTENZIONE

Se si utilizzano dispositivi di telefonia mobile e di radiocomunicazione senza collegamento a un'antenna esterna, i livelli massimi di radiazione elettromagnetica all'interno del veicolo potrebbero essere superati, mettendo a rischio la salute del conducente e dei passeggeri. Lo stesso vale se l'antenna esterna non è installata correttamente.

- Occorre mantenere una distanza minima di 20 cm tra le antenne del dispositivo di telefonia mobile e un apparecchio medico impiantato, come un pacemaker, poiché i dispositivi di telefonia mobile possono interferire con il loro funzionamento.

- Non portare il telefono cellulare acceso troppo vicino o direttamente sopra un apparecchio medico impiantato, ad esempio nel taschino della giacca.
- Spegnerne immediatamente il dispositivo di telefonia mobile se si sospetta che interferisca con un apparecchio medico impiantato o qualsiasi altro dispositivo medico.

### ⚠ ATTENZIONE

Se i dispositivi di telefonia mobile, i dispositivi esterni e gli accessori non sono fissati o non lo sono adeguatamente, possono essere catapultati all'interno dell'abitacolo in caso di manovra brusca, di frenata improvvisa o di incidente, causando danni o lesioni.

- Fissare i dispositivi di telefonia mobile, i dispositivi esterni e i loro accessori al di fuori delle aree di apertura degli airbag o riporli in modo sicuro.

### ⚠ ATTENZIONE

Il bracciolo potrebbe limitare la libertà di movimento delle braccia del conducente ed essere pertanto causa di incidenti e conseguenti lesioni gravi.

- Tenere il portaoggetti del bracciolo centrale sempre chiuso durante la guida.

### ⚠ ATTENZIONE

Se le condizioni di illuminazione non sono buone e il display è danneggiato o sporco, le indicazioni e le informazioni visualizzate potrebbero non essere leggibili o interpretabili correttamente.

- Le indicazioni e le informazioni riportate sul display non devono mai indurre rischi per la sicurezza. Il display non esenta il conducente dall'obbligo di prestare attenzione alla strada.

### ⚠ ATTENZIONE

Le stazioni radio possono trasmettere avvisi di disastri o di pericolo. Le seguenti condizioni impediscono la ricezione o l'emissione di tali avvisi:

- Transito in zone dove la copertura del segnale radio è assente o insufficiente. Tran-

sito in gallerie, aree chiuse tra edifici molto alti, garage, sottopassaggi, montagne e valli.

- Transito in zone con sufficiente ricezione del segnale radio, se le bande di frequenza dell'emittente subiscono interferenze o non sono disponibili.
- Quando gli altoparlanti e i componenti del veicolo necessari per la ricezione radio sono danneggiati, non funzionano o non hanno potenza sufficiente.
- Quando il sistema infotainment è spento.

### ⚠ ATTENZIONE

Spegnerne i dispositivi di telefonia mobile in luoghi soggetti al rischio di esplosioni!

### ⚠ ATTENZIONE

Le raccomandazioni relative alla guida e alla segnaletica stradale mostrate dal sistema di navigazione possono differire dalla realtà.

- La segnaletica stradale, i sistemi di segnalazione, le norme di circolazione e le circostanze locali prevalgono sulle raccomandazioni di guida e sulle indicazioni del sistema di navigazione.
- Adeguare la velocità e lo stile di guida alle condizioni di visibilità, metereologiche, della carreggiata e del traffico.
- Alcune circostanze possono prolungare notevolmente sia la durata del viaggio sia il

»

tragitto verso il luogo di destinazione originariamente previsto, o addirittura impedirne temporaneamente il raggiungimento, ad esempio se una strada è chiusa al traffico.

### Avvertenza

Tenere il terminale mobile sempre spento nei luoghi in cui vigono norme speciali o ne è proibito l'uso. Le radiazioni emesse dal dispositivo di telefonia mobile acceso, infatti, potrebbero interferire con apparecchiature mediche e tecniche sensibili e causare anomalie di funzionamento o danni.

### Avvertenza

Un volume troppo elevato e le distorsioni del suono potrebbero danneggiare gli altoparlanti del veicolo.



## Vista d'insieme e comandi

### Connect System

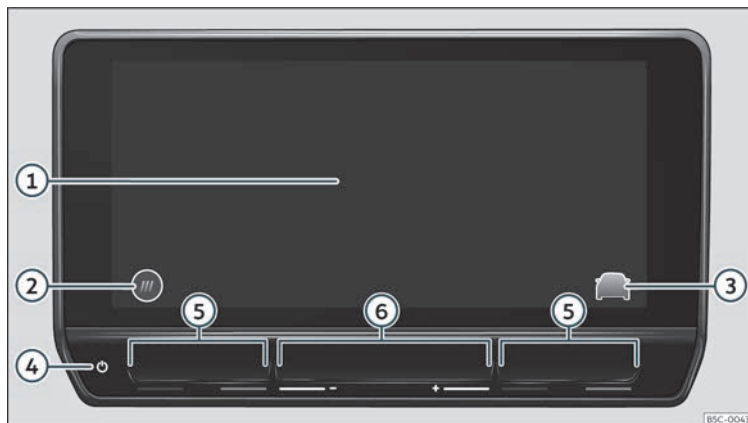

Fig. 130 Vista d'insieme: unità di controllo e visualizzazione nella versione da 10 pollici

- ① Touch screen. È possibile utilizzare le funzioni del sistema infotainment tramite il display.
- ② Tasto HOME.  
 ☰: menu principale con visualizzazione di widgets.  
 ⊕: menu principale in modalità mosaico.
- ③ Pulsante di accesso diretto alle procedure guidate e alle impostazioni del veicolo.
- ④ Zona sensibile (per accendere o spegnere il sistema infotainment).
- ⑤ Zone sensibili (per alzare e abbassare la temperatura del climatizzatore).
- ⑥ Zone sensibili (per aumentare e diminuire il volume).

## Indicazioni generali per l'uso

### Istruzioni per l'uso

- Il sistema infotainment impiega alcuni secondi per avviarsi; durante questo intervallo di tempo non risponde ai comandi. Durante l'avvio del sistema è possibile visualizzare solo l'immagine della telecamera posteriore\*.
- È possibile visualizzare le indicazioni ed attivare le funzioni solo quando il sistema infotainment ha completato la procedura di avvio. La durata dell'avvio del sistema dipende dal numero di funzioni di infotainment e può richiedere più tempo del normale nel caso di temperature molto alte o molto basse.
- Quando il sistema infotainment viene utilizzato con i relativi accessori, come cuffie o auricolari, osservare le norme e le disposizioni di legge specifiche del paese.
- Alcune funzioni del sistema infotainment richiedono un account utente CUPRA CONNECT attivo e una connessione Internet per il veicolo. Per poter eseguire le funzioni, la trasmissione dei dati non deve essere limitata.
- Per utilizzare il sistema infotainment è sufficiente premere delicatamente un tasto o toccare appena lo schermo.
- Ai fini del corretto funzionamento del sistema infotainment è importante sia accesso

e che la data e l'ora del veicolo siano impostate correttamente.

- L'eventuale assenza di un tasto di funzione sul display non è indice di un difetto del sistema, ma dipende dalla versione o dalle dotazioni specifiche.
- Alcune funzioni del sistema infotainment possono essere selezionate solo a veicolo fermo. In alcuni paesi deve essere attivato anche il blocco del parcheggio (pulsante **P**) o la manopola di selezione deve essere in posizione neutra **N**. Non si tratta di un malfunzionamento, ma è dovuto al rispetto delle disposizioni di legge.
- In alcuni paesi possono esistere limitazioni relativamente all'uso di dispositivi con tecnologia Bluetooth®. Per ulteriori informazioni in merito consultare le autorità locali.
- Se la batteria a 12 V è stata scollegata, inserire l'accensione prima di riaccendere il sistema infotainment.
- Se le impostazioni vengono modificate, è possibile che le indicazioni sul display siano diverse e che il sistema infotainment si comporti per certe funzioni in maniera discordante rispetto a quanto descritto nel presente libretto di uso e manutenzione.
- Le riparazioni e le modifiche al sistema infotainment devono essere eseguite esclusivamente da un'officina specializzata. CUPRA consiglia di rivolgersi a un rivenditore specializzato

lizzato CUPRA o a qualsiasi rivenditore della rete SEAT.

- L'utilizzo di un dispositivo di telefonia mobile all'interno del veicolo può causare interferenze con gli altoparlanti.
- In alcuni paesi, il sistema infotainment si spegne automaticamente quando il motore è spento e il livello di carica della batteria da 12 volt del veicolo è basso.
- In alcuni veicoli con assistenza al parcheggio, il volume della sorgente audio si abbassa automaticamente quando si inserisce la retromarcia. La riduzione del volume può essere regolata.
- Le informazioni sul software incluso e sulle condizioni di licenza sono disponibili in **Impostazioni > Copyright**.
- Prima di vendere o prestare il veicolo, assicurarsi che tutti i dati, i file e le impostazioni salvati siano stati cancellati e, se necessario, che siano stati rimossi le sorgenti audio esterne e i supporti dati.

#### Avvertenza

**Ulteriori informazioni e consigli per l'uso del sistema infotainment si trovano nel menu Aiuto.**

### Schermata HOME

Nell'unità di controllo e visualizzazione è possibile configurare le visualizzazioni e la rappresentazione nella schermata Home oppure utilizzare i modelli predefiniti.

L'eventuale assenza di un'icona non è indice di un errore, ma dipende dalla versione o dalle dotazioni specifiche.

Nella schermata Home è possibile aggiungere le icone dei seguenti menu:

#### Menu principali nella schermata Home

	Navigazione»» pag. 203
	Radio/Multimedia»» pag. 196
	Telefono»» pag. 210
	Full Link»» pag. 187
	Impostazioni»» pag. 178
	Veicolo»» pag. 96
	Dati»» pag. 95
	Climatizzazione»» pag. 156
	Suono
	Utenti
	Store
	Avviso legale



Aiuto

### Comandi del sistema infotainment

Eeguire le funzioni e le impostazioni con i comandi del sistema infotainment.

A seconda delle dotazioni, il sistema infotainment presenta comandi diversi:

- Touch screen.
- Zone sensibili fuori dal display, ad esempio Volume (+ -).

#### Aprire la guida rapida

Per ulteriori informazioni e consigli su come utilizzare il sistema infotainment, consultare la Guida rapida.

- Premere **HOME** > .

#### Accendere e spegnere il sistema infotainment

Il sistema infotainment si accende quando si accende il quadro, a meno che non sia stato spento manualmente in precedenza.

Il sistema infotainment si accende al livello di volume impostato la volta precedente, a condizione che non venga superato il volume massimo preimpostato.

Il sistema infotainment si spegne automaticamente aprendo la porta del conducente, a condizione di aver spento il quadro.

#### Spostare gli oggetti e regolare il volume

Spostare gli oggetti sul display per adattare le impostazioni, ad esempio, con cursori o per spostare le aree di un menu.

A seconda delle dotazioni, personalizzare i menu e le viste.

#### Ingrandire e ridurre immagini o mappe

*Suggerimento: utilizzare il pollice e l'indice.*

- Premere con entrambe le dita contemporaneamente sulla mappa e lasciarle sul display.
- Per ingrandire le viste, allontanare lentamente un dito dall'altro. Per ridurle, avvicinare lentamente un dito all'altro.



#### Avvertenza

**Se il sistema infotainment si accende manualmente con il quadro spento, dopo circa 30 minuti si spegne automaticamente.**

#### Personalizzare il sistema infotainment

Personalizzare i menu e le viste del sistema infotainment per accedere rapidamente alle funzioni preferite o usate più spesso. »

Il menu principale contiene i tasti di funzione per accedere a tutte le applicazioni di infotainment.

### Configurare menu personalizzati

In tutte le visualizzazioni (ad eccezione del Menu principale, StandBy, Parking, Speller e Full Link), è possibile trovare collegamenti diretti alle funzioni del sistema personalizzabili nella parte inferiore dello schermo. Eliminare, sostituire o modificare l'ordine tramite la configurazione.

- Tenere il dito premuto su una delle icone (o premere l'icona di una posizione vuota) per visualizzare una finestra aggiuntiva.
- Selezionare una delle icone dalla barra delle applicazioni.
- Fare clic su X per eliminare un'icona.
- Fare clic su un'icona nella finestra aggiuntiva per sostituire il valore.
- Tenere il dito premuto su una delle icone e trascinarlo nella posizione desiderata.
- Per chiudere la modalità di modifica premere X nella finestra aggiuntiva.

### Adattare i menu personalizzati

- Premere un tasto di funzione in un menu personalizzato e tenere il dito sul display fino a quando non viene visualizzata una finestra aggiuntiva.

- Fare clic sul tasto a cui si desidera aggiungere una funzione.
- Per tornare al menu personalizzato, fare clic su Chiudere.

#### Avvertenza

- Sono sempre disponibili almeno due menu personalizzati. che non è possibile eliminare.
- È possibile aggiungere altri due menu personalizzati (in totale, un massimo di quattro).
- Per alcuni tasti sono disponibili più funzioni di quelle immediatamente visibili nella finestra aggiuntiva. Per vedere tutte le funzioni disponibili, far scorrere lo schermo a sinistra o a destra nella finestra aggiuntiva.
- Per il menu a discesa sono disponibili più funzioni di quelle immediatamente visibili nella finestra aggiuntiva. Per vedere tutte le funzioni disponibili, far scorrere lo schermo a sinistra o a destra nella finestra aggiuntiva.
- La barra dei collegamenti diretti non può essere modificata quando il veicolo è in marcia.

### Impostazioni (sistema e suono)









La selezione delle impostazioni possibili varia a seconda del paese, dell'apparecchiatura e delle dotazioni del veicolo.

### Modificare le impostazioni

Il significato dei seguenti simboli vale per tutte le impostazioni del sistema e del suono.

Le modifiche vengono applicate automaticamente quando si chiude un menu.

#### Simbolo e significato

	L'impostazione è selezionata e attivata o collegata.
	L'impostazione non è selezionata, è disattivata o è scollegata.
	Apri un elenco a discesa.
	Aumenta un valore di regolazione.
	Riduce un valore di regolazione.
	Indietro.
	Avanti.
	Modifica un valore di impostazione con il cursore senza passaggi intermedi.

### Impostazioni del suono

Accedere alle impostazioni del suono: **HOME** > 

Le impostazioni del suono offrono le seguenti funzioni, informazioni e opzioni di impostazione:

- Equalizzatore.
- Posizione.

- Impostazioni.

### Impostazioni sistema

Accedere alle impostazioni del sistema: **HOME > ⚙️**.

Le impostazioni del sistema offrono le seguenti funzioni, informazioni e opzioni di impostazione:

- Display.
- Ora e data.
- Lingua.
- Altre lingue per la tastiera.
- Unità.
- Comando vocale.
- Wi-Fi.
- Applicazioni e servizi
- Gestire i dispositivi mobili.
- Ripristinare le impostazioni standard.
- Informazioni di sistema.
- Copyright.
- Assistente di configurazione.

### Adattare il volume delle sorgenti audio esterne

Per alzare il volume di riproduzione di una sorgente audio esterna, occorre prima abbassare il volume del sistema infotainment.

Qualora il volume della sorgente audio esterna connessa all'impianto fosse **troppo basso**, aumentare il **volume di uscita** della sorgente audio esterna. Se non è sufficiente, regolare il **volume di entrata** su **medio** o **alto**.

Qualora il volume della sorgente audio esterna connessa all'impianto fosse **troppo alto** o il **suono distorto**, abbassare se possibile il **volume di uscita** dalla sorgente audio esterna. Se ciò non fosse sufficiente, selezionare per il **volume di ingresso** l'opzione **Medio** o **Basso**.

### Pulizia del display

Rimuovere lo sporco ostinato accuratamente e senza usare detergenti aggressivi. Per pulire il display si consiglia di:

- Spegnerne il sistema infotainment.
- Utilizzare un panno morbido e pulito inumidito con acqua»» pag. 371.
- In caso di sporco persistente ammorbidire le macchie con un po' d'acqua. Eliminare accuratamente con un panno morbido e pulito.

#### ⚠️ AVVISO

Il display può danneggiarsi se si usano detergenti inadeguati o si pulisce quando è asciutto.

- Durante la pulizia non esercitare una pressione eccessiva.

- Non utilizzare detergenti aggressivi o a base di solvente. Questi prodotti possono danneggiare l'apparecchiatura e "oscurare" lo schermo.

### Marchi registrati, licenze e diritti d'autore

#### Marchi registrati e licenze

Alcuni termini di questo manuale riportano il simbolo ® o ™. Questi simboli indicano che si tratta di un marchio commerciale o di un marchio registrato. L'assenza di questo simbolo, tuttavia, non significa necessariamente che il termine in questione possa essere utilizzato liberamente.

Altri nomi di prodotti sono marchi commerciali registrati o marchi commerciali che appartengono ai titolari dei diritti.

- Prodotto su licenza da Dolby Laboratories. Dolby e il simbolo della doppia D sono marchi registrati di Dolby Laboratories.
- Prodotto su licenza da Dolby Laboratories. Dolby, Pro Logic e il simbolo della doppia D sono marchi registrati di Dolby Laboratories.
- Android Auto™ è un marchio certificato di Google Inc.
- Apple CarPlay™ è un marchio certificato di Apple Inc.



- Bluetooth® è un marchio registrato di Bluetooth SIG, Inc. iPod®, iPad® e iPhone® sono marchi commerciali di Apple Inc.
- MirrorLink® e il logo MirrorLink sono marchi certificati di Car Connectivity Consortium LLC.
- Windows® è un marchio registrato di Microsoft Corporation, Redmond, USA.
- La tecnologia e i brevetti di codifica audio MPEG-4 HE-AAC sono concessi su licenza del Fraunhofer IIS.
- Questo prodotto è protetto da determinati diritti di proprietà industriale e intellettuale di Microsoft Corporation. L'utilizzo o la commercializzazione di tale tecnologia al di fuori della configurazione di questo prodotto sono vietati senza licenza della Microsoft o di una filiale Microsoft autorizzata.

### Diritti d'autore

In linea di massima, i file audio e video memorizzati su supporti dati e sorgenti audio sono soggetti alla protezione della proprietà intellettuale in conformità delle disposizioni nazionali e internazionali applicabili. Rispettare le norme di legge.

### Dati tecnici

#### Computer di bordo con unità di comando e visualizzazione (10")<sup>1)</sup>

Il computer di bordo di serie del veicolo comprende componenti e software specifici per il paese di destinazione per la connettività e per l'esecuzione delle funzioni del veicolo, delle funzioni comfort e del sistema infotainment.

Le indicazioni corrispondenti sono visualizzate sul display dell'unità di comando e in parte sul quadro strumenti.

- Display a colori capacitivo:
- Controllo mediante:
  - Zone sensibili. Comandi sensibili.
  - Tasti sul volante multifunzione.
  - Sensori di prossimità e controllo dei gesti.

#### Funzioni del veicolo e funzioni comfort

- Regolazioni dei sistemi di assistenza alla guida.
- Regolazioni del riscaldamento e del climatizzatore.
- Regolazioni delle luci e delle funzioni di visibilità.
- Regolazioni delle funzioni comfort.

- Impostazioni di parcheggio e manovre.

### Sistema audio

#### Dotazione di base:

Il sistema infotainment di serie è equipaggiato come segue:

- Altoparlanti in diverse posizioni con vari livelli di potenza (watt).
- Amplificatore interno a seconda del sistema:
  - 7 altoparlanti: 5 da 20 W
- Opzioni di regolazione:
  - Equalizzatore, a seconda del sistema:
    - 7 altoparlanti: 5 bande di frequenza o impostazioni predefinite.
  - Distribuzione del suono, a seconda del sistema:
    - 7 altoparlanti: Balance + Fader (sinistra / destra / sinistra / anteriore / posteriore).
  - Ottimizzazione del suono in base alla zona (valido per il sistema 7 altoparlanti):
    - Manuale (Conducente e Tutti)
    - Automatico, in funzione dei sedili occupati.

<sup>1)</sup> Nome dell'apparecchiatura: Connect System.

### Sistema audio opzionale

Al sistema infotainment è possibile aggiungere un sistema audio opzionale con le caratteristiche seguenti:

- 10 altoparlanti in diverse posizioni con vari livelli di potenza (watt).
- Amplificatore esterno (340 W Ethernet), che elabora i segnali audio inviati dal computer di bordo.
- Eccitazione dei canali degli altoparlanti attraverso stadi finali in classe AB.
- Elaborazione del segnale audio nel processore di segnale interno digitale (DSP).
- Subwoofer indipendente nel bagagliaio.
- Opzioni di regolazione:
  - Equalizzatore utente: cinque bande.
  - Impostazioni equalizzatore predefinite da BEATS® (Signature, Active, Immersive e Voice).
  - Distribuzione del suono: Balance + Fader (sinistra / destra / sinistra / anteriore / posteriore).
  - Ottimizzazione del suono per zone:
    - Manuale (Conducente, Anteriore e Tutti)
    - Automatico, in funzione del sedile occupato.
- Volume del subwoofer.
- Regolazione del surround.

### Connettività

#### Wi-Fi

- Wi-Fi secondo IEEE 802.11 b/g/n.
- Trasferimento a 2,4 GHz e 5 GHz.
- Due modalità Wi-Fi contemporaneamente:
  - Tethering (2,4 GHz).
  - Access point a 2,4 GHz.
- Connessione fino a 8 dispositivi Wi-Fi contemporaneamente.
- Connessione Internet via Wi-Fi:
  - Tethering attraverso il telefono del cliente.
  - Access point per i client del veicolo.
- Apple CarPlay e Android Auto per Wi-Fi.
- Processo di associazione semplificato tramite WPS o codice QR.

#### Profili Bluetooth®

È possibile connettere al massimo due dispositivi mobili al vivavoce Bluetooth® e un terzo al Bluetooth® come lettore musicale.

Quando un cellulare è collegato al sistema di gestione del telefono, ha luogo uno scambio di dati mediante uno dei profili Bluetooth®.

• **Profilo mani libere (HFP):** con il profilo HFP è possibile gestire le chiamate attraverso il sistema infotainment.

• **Profilo audio (A2DP):** Questo profilo consente la trasmissione di audio con qualità stereo. Può richiedere la connessione di altri profili per la gestione e il controllo della riproduzione.

• **Profilo di download della rubrica (PBAP):** Consente di scaricare i contatti della rubrica del telefono cellulare.

• **Profilo di messaggistica (MAP):** Consente il download e la sincronizzazione dei messaggi di testo (SMS).

## Trasferimento di dati

### CUPRA CONNECT

#### Introduzione al tema



Per poterlo utilizzare, CUPRA CONNECT prima deve essere attivato online stipulando un contratto CUPRA CONNECT con SEAT, S.A.; il prodotto è soggetto a una limitazione d'uso temporaneo a seconda del paese.

Sia i portafogli di servizi CUPRA CONNECT offerti da CUPRA che i singoli servizi possono essere modificati, cancellati, disattivati, riattivati, rinominati ed estesi, anche senza preavviso.

Sul sito myCUPRA.com è possibile creare un account utente, consultare la descrizione dei servizi e ottenere ulteriori informazioni.

L'esecuzione e la disponibilità dei servizi e dei portafogli di servizi CUPRA CONNECT può variare a seconda del paese, del veicolo, delle sue dotazioni e della connessione.

#### Stati di connessione

 (bianco)	Connessione totale, tutti i servizi attivi
 (grigio)	Connessione limitata, alcuni servizi potrebbero non essere disponibili.
senza icona	Senza connettività, non ci sono servizi disponibili.

La tecnologia di riconoscimento vocale o di ricerca di CUPRA CONNECT non riconosce o fornisce risultati per tutte le parole.

Esistono servizi CUPRA CONNECT con obbligo di registrazione e altri per i quali la registrazione non è obbligatoria.

#### Descrizione dei servizi

Prima di utilizzare i servizi CUPRA CONNECT, si prega di leggere attentamente la descrizione dei servizi corrispondenti. Le descrizioni vengono aggiornate su base non periodica e sono disponibili online su myCUPRA.com.

- Utilizzare sempre la versione più recente della corrispondente descrizione dei servizi.

#### ATTENZIONE

**Nelle zone in cui la copertura del cellulare e del GPS è insufficiente, non è possibile effettuare chiamate di emergenza né chiamate telefoniche e non è possibile trasmettere dati. Se possibile, spostarsi.**

#### AVVISO

**Il veicolo può essere danneggiato da fattori che esulano dal controllo di CUPRA, Possono essere, in particolare:**

- **Uso improprio dei terminali mobili.**
- **Perdita di dati durante la trasmissione.**
- **Applicazioni di terze parti inadeguate o difettose.**

- **Software difettoso su supporti dati, computer, tablet o dispositivi di telefonia mobile.**

#### Portafoglio dei servizi

I servizi iniziali riportati qui corrispondono alla terza generazione di servizi CUPRA CONNECT e rappresentano il portafoglio più ampio, disponibile solo su alcuni modelli di veicoli. Durante la vita utile del veicolo è possibile modificare l'assegnazione mostrata qui.

Dopo aver attivato la gestione del servizio nel sistema infotainment è possibile verificare se il veicolo dispone di servizi e quali sono.

In alcuni paesi e in caso di rinnovo del contratto, i servizi offerti possono presentarsi in modo diverso da quanto qui indicato. Possono anche variare a seconda dell'anno di produzione del veicolo. I servizi menzionati corrispondono alla terza generazione di CUPRA CONNECT.

#### Servizi e funzioni di CUPRA CONNECT che non richiedono attivazione

I seguenti servizi funzionano anche senza l'attivazione di CUPRA CONNECT:

- Servizio di chiamata d'emergenza pubblica.
- Modalità privacy»» pag. 186.



- Avviso legale.
- Personalizzazione.
- Attivazione di CUPRA CONNECT.
- Modalità privata (disattivazione dei servizi).
- Cancellare un utente/Ripristinare le impostazioni standard.

### Servizi CUPRA CONNECT

I servizi CUPRA CONNECT sono:

- Chiamata di emergenza privata
- Chiamata di emergenza pubblica
- Chiamata al soccorso stradale
- Assistenza clienti
- Pianificazione degli appuntamenti con il Service
- Aggiornamento online del sistema
- Personalizzazione
- Attivazione di CUPRA CONNECT
- Modalità privata (disattivazione dei servizi)
- Cancellare un utente / Ripristinare le impostazioni standard
- Riscaldamento autonomo a distanza
- Apertura a distanza
- Claxon e indicatori di direzione
- Stato del veicolo, incluse porte e luci
- Dati di viaggio
- Rapporto sullo stato del veicolo

- Notifica dell'allarme antifurto
- Notifica di zona
- Notifica di velocità
- Aggiornamento online delle mappe
- Ricerca di punti di interesse
- Stazioni di servizio
- Informazioni online sul traffico
- Parcheggio
- Aggiornamento online del sistema infotainment
- Calcolo online dell'itinerario
- Informazioni sui rischi
- Dettatura
- Comando vocale naturale per applicazioni di infotainment, servizi multimediali e radio
- Comando vocale naturale per destinazioni e indirizzi
- Web radio
- Media online
- Importazione online dell'itinerario
- Importazione online delle destinazioni
- Ventilazione autonoma da remoto
- Posizione di parcheggio
- Modalità privacy
- Avviso legale

### Servizi CUPRA CONNECT per veicoli ibridi

Disponibile solo su veicoli elettrici e ibridi.

- Climatizzazione a distanza
- E-Manager
- Ore di partenza
- più tutti i servizi CUPRA CONNECT di cui al paragrafo precedente»» pag. 183.

### Opzioni CUPRA CONNECT personalizzate

- Applicazioni In-Car. Queste applicazioni possono essere acquistate e installate direttamente nel sistema infotainment attraverso il negozio In-Car.
- Full Link:
- Pacchetti di dati. Tariffa dati a pagamento per l'utilizzo delle funzioni online, ad esempio 2 GB al mese.

#### Avvertenza

- Il servizio di chiamata di emergenza pubblica è disponibile indipendentemente dall'accesso al sistema infotainment.
- La personalizzazione e l'acquisto di applicazioni In-Car richiedono l'accesso al sistema infotainment, ma non è indispensabile attivare il veicolo su un account CUPRA CONNECT.

### Attivazione di CUPRA CONNECT e S-PIN

#### Attivazione di CUPRA CONNECT

Per l'attivazione di CUPRA CONNECT (compresa la registrazione) sono richiesti i seguenti passaggi:

- Creare un account utente all'indirizzo myCUPRA.com o direttamente tramite il sistema infotainment nel menu Gestione utenti.
- Ordinare CUPRA CONNECT e attivarlo.
- Aggiungere il veicolo all'account utente.
- Comprovare la proprietà.
- Comprovare l'identità. Questo passaggio è necessario solo per i servizi CUPRA CONNECT connessi alla sicurezza.
- L'attivazione è possibile su myCUPRA.com o direttamente attraverso il sistema infotainment. Per attivare il sistema infotainment, procedere come segue: **HOME > Gestione utenti > Diventa utente principale.**

Seguire le altre istruzioni e le informazioni riportate nel sistema infotainment. Durante l'attivazione, potrebbe essere richiesto di creare un S-PIN.

#### Opzione di aggiornamento

infotainment

Sì

#### Opzione di aggiornamento

Portale CUPRA CONNECT

Sì

Applicazione CUPRA CONNECT

Sì

Ulteriori informazioni su [myCUPRA.com/faqs](http://myCUPRA.com/faqs)

#### S-PIN

L'S-PIN è una sequenza di più cifre che è possibile definire durante la registrazione in CUPRA CONNECT.

Per creare l'S-PIN, evitare sequenze numeriche e date di nascita note e facili da indovinare. È possibile modificare l'S-PIN nell'account utente CUPRA CONNECT, in "Impostazioni account".

L'S-PIN è necessario, ad esempio, per proteggere il proprio profilo utente o per eseguire un servizio CUPRA CONNECT importante per la sicurezza nel veicolo.

L'S-PIN deve essere trattato con assoluta riservatezza. Se l'S-PIN viene a conoscenza di estranei, è necessario modificarlo immediatamente per motivi di sicurezza.

### Attestazione della proprietà e dell'identità

#### Diventare utente principale

Per diventare utente principale e attestare proprietà del veicolo, sono necessarie entrambe le chiavi fisiche del veicolo. L'attestazione della proprietà avviene nel veicolo durante la registrazione; se invece si dispone già di un account utente CUPRA CONNECT è necessario effettuare il login attraverso il sistema infotainment, quindi selezionare **Gestione utenti**

- Accendere il quadro e il sistema infotainment.
- Dal sistema infotainment registrarsi a CUPRA CONNECT.
- **Oppure:** aprire il menu **Gestione utenti > Impostazioni > Diventa utente principale** e seguire le istruzioni.
- Premere il tasto di apertura della prima chiave del veicolo.
- Premere il tasto di apertura della seconda chiave del veicolo.

Una volta che il sistema infotainment ha elaborato i comandi a radiofrequenza, l'attestazione della proprietà sarà completata. Nel portale CUPRA CONNECT è possibile verificare lo stato attuale.

### Come si attesta la proprietà?

infotainment	Metodo delle 2 chiavi
Portale CUPRA CONNECT	Non è possibile
Applicazione CUPRA CONNECT	Non è possibile

### Attestazione dell'identità (SEAT Ident)

L'attestazione dell'identità è necessaria per poter utilizzare i servizi CUPRA CONNECT rilevanti per la sicurezza, come il servizio di "Apertura a distanza". L'accreditamento dell'identità viene effettuato presso il concessionario specializzato CUPRA o qualsiasi concessionario SEAT.

Ulteriori informazioni su SEAT Ident sono disponibili sul portale CUPRA CONNECT in [myCUPRA.com](http://myCUPRA.com).

### Disposizioni di legge

Durante l'utilizzo dei servizi CUPRA CONNECT, le informazioni vengono trasmesse ed elaborate online attraverso il veicolo. Tali dati possono anche fornire (almeno indirettamente) informazioni sul conducente, ad esempio sul comportamento di guida e sulla sua posizione. In qualità di parte contraente del contratto di CUPRA CONNECT con SEAT, S.A., è vostro compito assicurarvi che duran-

te l'utilizzo del vostro veicolo da parte di altri conducenti (ad esempio, familiari o amici), la protezione dei dati e i diritti personali siano rispettati. Pertanto, è necessario informare in anticipo i conducenti che il veicolo trasferisce e riceve dati online e che il proprietario può accedere a questi dati.

La mancata considerazione di tale obbligo di informazione può violare taluni diritti degli occupanti.

In qualsiasi momento, l'utente può gestire il trasferimento e l'invio di dati attraverso la modalità privacy. Per ulteriori informazioni consultare: [myCUPRA.com/faq](http://myCUPRA.com/faq)

### Servizio di localizzazione: consultare tutti gli occupanti

I servizi di localizzazione richiedono dati geografici e dati del veicolo, ad esempio per stabilire se il veicolo viene utilizzato entro determinati limiti di velocità, dove è stato parcheggiato o se viene utilizzato in una certa area geografica. Queste informazioni vengono visualizzate sul portale CUPRA CONNECT e nell'applicazione CUPRA CONNECT.

Pertanto, prima di partire, chiedere a tutti gli occupanti del veicolo se sono d'accordo con i servizi attivati. In caso contrario, disattivare il servizio in questione (se possibile) o non consentire agli occupanti di utilizzare il veicolo.

### Tracciamento GPS: contrassegno

Se il veicolo è provvisto di serie di un'unità di controllo che trasmette la posizione geografica e la velocità del veicolo, di solito è dotato di un contrassegno GPS, applicato ad esempio sulla console del tetto. L'assenza di questo contrassegno sul veicolo non garantisce che l'unità di controllo non trasmetta la posizione geografica e la velocità del veicolo.

### Dati personali

CUPRA protegge i vostri dati personali e li utilizza solo se consentito dalla legge o se avete dato il vostro consenso a tale utilizzo. Informazioni dettagliate sul trattamento dei dati in relazione ai servizi CUPRA CONNECT sono disponibili nell'informativa sulla privacy consultabile in versione aggiornata sul sito web di CUPRA.

### Cessione permanente del veicolo

Se il veicolo è stato ceduto per uso permanente (ad esempio, se si acquista un veicolo usato), è possibile che CUPRA CONNECT sia già attivato e che l'utente precedente possa ancora accedere ai dati registrati tramite CUPRA CONNECT e controllare determinate funzioni del veicolo.

Nel sistema infotainment è possibile verificare se il veicolo è assegnato a una persona in qualità di utente principale. In questo caso, è possibile registrarsi come utente principale »

del veicolo e in questo modo cancellare automaticamente l'utente principale precedente. In alternativa, è possibile utilizzare il sistema infotainment per cancellare definitivamente l'utente principale precedente oppure mettere il veicolo in modalità offline, limitando così sia la comunicazione del veicolo con il server dati SEAT, S.A. sia il trattamento dei dati personali e del veicolo.

### Disattivare i servizi CUPRA CONNECT

Per disattivare e attivare i servizi CUPRA CONNECT il sistema infotainment offre le seguenti:

- Disattivazione o attivazione centralizzata
- Disattivazione o attivazione individuale

È possibile riattivare i servizi dopo averne annullato la disattivazione nel sistema infotainment.

#### Avvertenza

I servizi previsti dalla legge e la trasmissione dei dati ad essi relativi non possono essere disconnessi né disattivati, ad esempio il sistema di chiamata di emergenza pubblica.

### Anomalie

Anche se sono soddisfatti i requisiti necessari per l'utilizzo dei servizi CUPRA CONNECT possono esserci fattori al di fuori del controllo di CUPRA che interferiscono o ostacolano l'esecuzione di tali servizi. Possono essere, in particolare:

- Manutenzione, riparazione, disattivazione, aggiornamento software ed espansione tecnica di apparecchiature di telecomunicazione, satelliti, server e banche dati.
- Modifica dello standard di telefonia mobile per la trasmissione di dati mobili da parte del fornitore di servizi di telecomunicazione, ad esempio da UMTS a EDGE o GPRS.
- Disconnessione di uno standard di telefonia mobile esistente da parte del fornitore di servizi di telecomunicazione.
- Interferenze, disturbi o interruzioni nella ricezione del segnale di telefonia mobile e del GPS dovuti ad es. alla guida ad alta velocità, alle tempeste solari, agli influssi meteorologici, alla topografia, a dispositivi inibitori e all'uso intensivo della telefonia mobile nelle celle radio in questione.
- Transito in zone dove la copertura di telefonia mobile o GPS è assente o insufficiente. Inoltre, ad es. in gallerie, aree chiuse tra edifici molto alti, garage, sottopassaggi, montagne e valli.

- Informazioni esterne di fornitori terzi disponibili con limitazioni, incomplete o errate, ad es. rappresentazioni cartografiche.
- Paesi e regioni in cui non è disponibile CUPRA CONNECT.

### Gestione dei servizi

Aprire le impostazioni in **Utenti** e andare a **Privacy e Servizi**. Il sistema infotainment consente di effettuare le seguenti operazioni:

- Consultare i servizi CUPRA CONNECT attualmente disponibili nel veicolo.
- Conoscere il numero di servizi CUPRA CONNECT attivati o disattivati.
- Attivare o disattivare i servizi CUPRA CONNECT.

Ulteriori informazioni sono disponibili su [myCUPRA.com](http://myCUPRA.com).

### Impostazioni relative a privacy e servizi

I servizi CUPRA CONNECT possono essere attivati e disattivati individualmente. Per fare ciò, selezionare la casella corrispondente al servizio che si desidera attivare o disattivare. Nel caso, se si desidera disattivare tutti i servizi contemporaneamente, è necessario utilizzare l'opzione della modalità privacy.

### Modalità privacy

Consente di disattivare o attivare i servizi in base al livello di privacy selezionato.

 <b>Tracking</b>	<p><b>Condividere la posizione.</b> Gli utenti principali e i co-utenti possono visualizzare i dati della posizione sul sito o nell'applicazione CUPRA CONNECT.</p>
 <b>Location</b>	<p><b>Utilizzare la posizione.</b> I dati della posizione, del veicolo e dell'utente vengono utilizzati per i servizi.</p>
 <b>Personale</b>	<p><b>Senza posizione.</b> Per i servizi vengono utilizzati solo i dati del veicolo e quelli dell'utente.</p>
 <b>Incognito</b>	<p><b>Massima privacy.</b> I relativi servizi sono disattivati. Solo i servizi richiesti per motivi legali utilizzano i dati.</p>

Le opzioni di impostazione non sono disponibili in tutti i paesi o su tutti i modelli.

#### Avvertenza

**Anche se si disattivano tutti i servizi CUPRA CONNECT, la OCU può continuare a trasmettere dati.**

## Full Link

### Introduzione al tema

Full Link permette di visualizzare e usare i contenuti e le funzioni mostrate nel dispositivo di telefonia mobile sul display del sistema infotainment.

A tal fine, il dispositivo di telefonia mobile deve essere collegato al sistema infotainment tramite un'interfaccia USB.

Alcune tecnologie possono essere utilizzate anche attraverso Wireless Full Link tramite l'interfaccia Bluetooth® e una connessione Wi-Fi.

#### Possano essere disponibili le seguenti tecnologie:



- Apple CarPlay™
- Apple CarPlay™ Wireless
- Android Auto™
- MirrorLink®

La disponibilità delle tecnologie incluse in Full Link dipende dal paese e dal dispositivo di telefonia mobile utilizzato.

Ulteriori informazioni sono disponibili sul sito web di CUPRA.

### Accedere al menu principale Full Link

La navigazione al menu principale Full Link dipende dal sistema infotainment utilizzato.

- Visualizzazione : premere **Full Link**
- Visualizzazione : premere **Menu > Full Link**
- **OPPURE**: premere **APP**.

### Configurare Wireless Full Link

Per poter utilizzare il Wireless Full Link, è necessario prima associare il dispositivo di telefonia mobile al sistema infotainment. A tal fine, procedere come segue:

Collegare un dispositivo di telefonia mobile per la prima volta.

- Sbloccare il dispositivo di telefonia mobile.
- Connettere la ricezione Wi-Fi e il Bluetooth® al dispositivo di telefonia mobile.
- Collegare il dispositivo di telefonia mobile con un cavo USB o via Bluetooth® al sistema infotainment.
- Accedere al menu principale di Full Link, a meno che non compaia automaticamente.
- Selezionare il dispositivo di telefonia mobile e la tecnologia desiderata.
- Confermare le richieste di autorizzazione sul dispositivo di telefonia mobile per concedere le necessarie autorizzazioni al sistema infotainment.



• Interrompere la connessione USB e ricollegarsi via Wi-Fi o Bluetooth® al sistema infotainment. Wireless Full Link è configurato.

L'associazione è completa. Ora il dispositivo di telefonia mobile collegato può utilizzare Wireless Full Link senza connessione USB.

Se durante la procedura di connessione i menu pop-up vengono rifiutati, Wireless Full Link non sarà disponibile. In questo caso, CUPRA raccomanda di cancellare i dispositivi sia nelle impostazioni dell'iPhone sia nel sistema infotainment e di riavviare la procedura.

### ⚠ ATTENZIONE

L'uso di applicazioni in fase di guida può distrarre l'attenzione dal traffico. Le distrazioni sono spesso causa di incidenti.

- Al volante, comportarsi sempre in maniera attenta e responsabile.

### ⚠ ATTENZIONE

Le applicazioni non adeguate o non correttamente eseguite possono provocare danni al veicolo, nonché incidenti e lesioni gravi.

- Non usare impropriamente il dispositivo di telefonia mobile e le sue applicazioni.
- Non apportare mai modifiche alle applicazioni.
- Tenere presente le istruzioni per l'uso del dispositivo di telefonia mobile.

### ⓘ AVVISO

CUPRA declina ogni responsabilità correlata a danni al veicolo determinati dall'uso di applicazioni di cattiva qualità o difettose, dalla programmazione insufficiente delle applicazioni, dalla copertura di rete insufficiente, dalla perdita dei dati durante la trasmissione o dall'uso improprio dei dispositivi di telefonia mobile.

### ⓘ Avvertenza

- Wireless Full Link potrebbe non essere compatibile con tutte le tecnologie.
- Il Wireless Full Link (Android Auto™ e Apple CarPlay™) è disattivato nei paesi in cui le normative sulle radiofrequenze non ne consentono il funzionamento.

## Applicazioni (app)

Con Full Link è possibile trasferire sul display del sistema infotainment i contenuti delle applicazioni CUPRA e di altri provider installate su dispositivi di telefonia mobile.

Nel caso di applicazioni di altri provider potrebbero verificarsi problemi di compatibilità.

Le applicazioni, il loro utilizzo e la connessione di telefonia mobile possono comportare dei costi.



L'offerta di applicazioni può essere molto varia e concepita per un particolare veicolo o paese. Il contenuto e il peso delle applicazioni, così come le aziende che le offrono, possono variare. Alcune applicazioni dipendono anche dalla disponibilità di servizi di terze parti.

Non è possibile garantire che tutte le applicazioni offerte funzionino su tutti i dispositivi di telefonia mobile o su tutti i sistemi operativi.

Le applicazioni offerte da CUPRA possono essere modificate, cancellate, disattivate, riattivate e ampliate senza preavviso.

Per evitare di distrarre il conducente, durante la guida possono essere utilizzate solo applicazioni certificate.

## Simboli e impostazioni di Full Link

-  Visualizzare più informazioni
-  Aprire il menu Impostazioni di Full Link

## Apple CarPlay™

Per usare Apple CarPlay è necessario soddisfare i requisiti seguenti:

- L'iPhone™ **deve** essere compatibile con Apple CarPlay™.

- Il comando vocale (Siri™) dell'iPhone™ **deve** essere attivato.
- Apple CarPlay™ **deve** essere abilitato senza limitazioni nelle impostazioni dell'iPhone™.
- L'iPhone™ **deve** essere collegato al sistema infotainment tramite una connessione USB. Solo le connessioni USB con trasmissione dati sono adatte all'uso con Apple CarPlay™.
- Il cavo USB utilizzato **deve** essere un cavo originale Apple™.

*Apple CarPlay™ Wireless:* sull'iPhone™ devono essere abilitati anche Bluetooth® e Wi-Fi.

### Stabilire la connessione

Quando si collega un iPhone™ per la prima volta, seguire le istruzioni sullo schermo del sistema infotainment e dell'iPhone™.

Devono essere soddisfatti i requisiti per l'utilizzo di Apple CarPlay™.

Avviare Apple CarPlay™:

- Premere **HOME > Full Link** per accedere al menu principale di Full Link.
- **OPPURE:** premere **APP** per accedere al menu principale di Full Link.
- Premere Apple CarPlay™ per stabilire una connessione con l'iPhone™.

### Fine della connessione

- In modalità Apple CarPlay™ premere l'icona **CUPRA** per accedere al menu principale di Full Link.
- Premere **X** per interrompere la connessione attiva.

La rappresentazione dei tasti di funzione sul display può variare.

### Caratteristiche

Quando la connessione a Apple CarPlay™ è attiva si verifica quanto segue:

- Non sono possibili connessioni Bluetooth® tra l'iPhone™ e il sistema infotainment.
- Una eventuale connessione Bluetooth® attiva si interrompe automaticamente.
- Le funzioni del telefono si possono utilizzare esclusivamente attraverso Apple CarPlay™. Le funzioni del sistema infotainment non sono disponibili.
- L'iPhone™ collegato non può essere utilizzato come dispositivo multimediale nel menu principale Media.
- Non è possibile utilizzare contemporaneamente la navigazione interna e la navigazione di Apple CarPlay™. L'ultimo itinerario interrompe quello attivo in precedenza.
- A seconda dell'infotainment che si sta utilizzando, il display del quadro strumenti mostra i dati della modalità Telefono.

- Sul display del quadro strumenti non compare alcuna indicazione di rotazione.
- Con il volante multifunzione è possibile accettare o rifiutare le chiamate in arrivo e terminare una conversazione telefonica in corso.

### Comando vocale

- Premere brevemente **Ω** per avviare il comando vocale del sistema infotainment.
- Premere a lungo lo stesso tasto per avviare il comando vocale (Siri™) dell'iPhone™ collegato.

#### Avvertenza

- **La disponibilità delle tecnologie dipende dal paese e può variare.**
- **Le informazioni sui requisiti tecnici, gli iPhone compatibili, le applicazioni certificate e la loro disponibilità sono reperibili sui siti web CUPRA e Apple CarPlay™ o presso i concessionari specializzati SEAT.**

### Android Auto™

#### Requisiti per Android Auto™

Per usare Android Auto™ è necessario soddisfare i requisiti seguenti:

- Il dispositivo di telefonia mobile, in prosieguo smartphone, deve essere compatibile con Android Auto™.



- Sullo smartphone deve essere installata l'applicazione Android Auto™.
- Lo smartphone deve essere collegato tramite la connessione USB con trasmissione dati al sistema infotainment.
- Il cavo USB utilizzato deve essere un cavo originale del fabbricante dello smartphone.

### Stabilire la connessione

Quando si collega uno smartphone per la prima volta, seguire le istruzioni sullo schermo del sistema infotainment e sullo smartphone.

Devono essere soddisfatti i requisiti per l'utilizzo di Android Auto™.

Avviare Android Auto™:

- Premere **HOME > Full Link** per accedere al menu principale di Full Link
- **OPPURE:** premere **APP** per accedere al menu principale di Full Link.
- Premere Android Auto™ per stabilire una connessione con lo smartphone.

### Fine della connessione

- In modalità Android Auto™, premere **Uscita** per accedere al menu principale Full Link.
- Premere **X** per interrompere la connessione attiva.

### Caratteristiche

Quando la connessione a Android Auto™ è attiva si verifica quanto segue:

- Un dispositivo Android Auto™ attivo può essere collegato contemporaneamente al sistema infotainment tramite Bluetooth® (profilo HFP).
- È possibile utilizzare le funzioni del telefono tramite Android Auto™. Se il dispositivo Android Auto™ è collegato contemporaneamente via Bluetooth® al sistema infotainment, è possibile utilizzare anche la funzione di telefonia del sistema infotainment.
- Un dispositivo Android Auto™ attivo non può essere utilizzato come dispositivo multimediale nel menu principale Media.
- **Non** è possibile utilizzare contemporaneamente la navigazione interna e la navigazione di Android Auto™. L'ultimo itinerario interrompe quello attivo in precedenza.
- Sul display del quadro strumenti è possibile visualizzare i dati della modalità Telefono.
- Il display sul quadro strumenti non mostra alcuna indicazione di rotazione o della modalità Media.
- Con il volante multifunzione è possibile accettare o rifiutare le chiamate in arrivo e terminare una conversazione telefonica in corso.

### Comando vocale

- Premere brevemente **Ⓞ** per avviare il comando vocale del sistema infotainment.
- Premere a lungo questo tasto per avviare il comando vocale dello smartphone collegato.

### Avvertenza

- **La disponibilità delle tecnologie dipende dal paese e può variare.**
- **Le informazioni sui requisiti tecnici, i dispositivi di telefonia mobile compatibili, le applicazioni certificate e la loro disponibilità sono reperibili sui siti web CUPRA e Android Auto™ o presso i concessionari specializzati SEAT.**

### MirrorLink®

#### Requisiti per MirrorLink®

Per usare MirrorLink® è necessario soddisfare i requisiti seguenti:

- Il dispositivo di telefonia mobile deve essere compatibile con MirrorLink®.
- Il dispositivo di telefonia mobile deve essere collegato al sistema infotainment tramite una connessione USB adatta alla trasmissione dati.
- Il cavo USB utilizzato deve essere un cavo originale del fabbricante del dispositivo di telefonia mobile.



• A seconda del dispositivo di telefonia mobile utilizzato, deve essere installata un'applicazione Car-Mode adatta all'uso di MirrorLink®.

### Stabilire la connessione

Quando si collega per la prima volta un dispositivo di telefonia mobile, seguire le istruzioni sul display del sistema infotainment e del dispositivo di telefonia mobile.

Devono essere soddisfatti i requisiti per l'utilizzo di MirrorLink®.

Avviare MirrorLink®:

- Premere **HOME > Full Link** per accedere al menu principale di Full Link.
- **OPPURE:** premere **APP** per accedere al menu principale di Full Link.
- Premere per stabilire la connessione al dispositivo di telefonia mobile.

### Fine della connessione

- In modalità MirrorLink®, premere **APP** per accedere al menu principale Full Link.
- **OPPURE:** premere  per accedere al menu principale di MirrorLink®.
- Premere **X** per interrompere la connessione attiva.

### Caratteristiche



Quando la connessione a MirrorLink® è attiva si verifica quanto segue:

- Un dispositivo MirrorLink® attivo può essere connesso contemporaneamente al sistema infotainment via Bluetooth®.
- Se il dispositivo di MirrorLink® è connesso contemporaneamente al sistema infotainment via Bluetooth®, sarà possibile utilizzare anche la funzione del telefono del sistema infotainment.
- Non è possibile utilizzare un dispositivo MirrorLink® attivo come dispositivo multimediale nel menu principale Media.
- Sul display del quadro strumenti è possibile visualizzare i dati della modalità Telefono.
- Il display sul quadro strumenti non mostra alcuna indicazione di rotazione o della modalità Media.
- Con il volante multifunzione è possibile accettare o rifiutare le chiamate in arrivo e terminare una conversazione telefonica in corso.

### Tasti di funzione

Tasti di funzione e loro funzioni:

**APP** Torna al menu principale Full Link. Qui è possibile terminare la connessione MirrorLink®, collegare un altro dispositivo di telefonia mobile o selezionare un'altra tecnologia.

- ✕ Premere per chiudere le applicazioni aperte. Quindi premere le applicazioni da chiudere o il tasto di funzione **Chiudi tutti** per chiudere tutte le applicazioni aperte.
-  Premere per visualizzare il display del dispositivo di telefonia mobile sullo schermo del sistema infotainment.
-  Per aprire le impostazioni di MirrorLink®.
-  Premere per tornare al menu principale di MirrorLink®.

### Avvertenza

Le informazioni sui requisiti tecnici, i dispositivi di telefonia mobile compatibili, le applicazioni certificate e la loro disponibilità sono reperibili sui siti web CUPRA e MirrorLink® o presso i concessionari specializzati SEAT.

## Hot-spot WLAN\*

### Introduzione

✓ Non disponibile in veicoli senza CUPRA CONNECT e senza navigazione

Il sistema infotainment può essere utilizzato per condividere una connessione WLAN fino a un massimo di 8 dispositivi» pag. 192, »

Configurazione per condividere una connessione tramite WLAN.

Il sistema Infotainment può altresì usare l'hot-spot WLAN di un dispositivo wireless esterno per far sì che i dispositivi connessi all'hot-spot (punto di accesso) (cliente WLAN) si colleghino a internet»» pag. 192.

### Avvertenza

- La trasmissione dei dati necessaria può comportare dei costi. In virtù dell'elevato volume di dati scambiati, CUPRA raccomanda di utilizzare una tariffa a forfait per la trasmissione dei dati. Gli operatori di telefonia mobile possono fornire maggiori informazioni al riguardo.
- Lo scambio di pacchetti di dati internet può comportare costi aggiuntivi a seconda della propria tariffa di telefonia mobile, soprattutto all'estero (ad esempio addebiti per il roaming).

### Configurazione per condividere una connessione tramite WLAN

Stabilire la connessione con la rete wireless (WLAN)

- Premere il tasto **HOME** > .
- Attivare la rete wireless premendo il tasto di funzione **WLAN**.

- Attivare la rete wireless (WLAN) nel dispositivo da collegare, consultare il manuale di istruzioni del produttore.

- Attivare l'assegnazione del dispositivo di telefonia mobile nel sistema infotainment. A tal fine premere il tasto di funzione **Abilita connessione WLAN** e attivare la casella di controllo.

- Inserire e confermare il codice della rete visualizzato sul dispositivo.

Nel menu **Condividi connessione** è possibile inoltre configurare le seguenti impostazioni:

- **Livello di sicurezza:** con la codifica WPA2 si genera automaticamente un codice della rete.
- **Codice della rete:** Codice della rete generato automaticamente. Premere il tasto di funzione per cambiare manualmente il codice della rete. Il codice della rete deve avere almeno 8 caratteri e massimo 63.
- **SSID:** nome della rete WLAN (massimo 32 caratteri).

Si stabilisce la connessione WLAN (wireless). Per terminare la connessione, potrebbe essere necessario inserire altri dati sul dispositivo.

Ripetere questa procedura per collegare altri dispositivi.

### Wi-Fi Protected Setup (WPS)

✓ Dipende dal dispositivo e dal Paese in questione.

*Wi-Fi Protected Setup* consente di creare una rete wireless locale dotata di codifica in modo semplice e veloce.

- Stabilire la connessione con la rete wireless (WLAN).
- Premere il tasto WPS sul router WLAN finché la spia del router non inizierà a lampeggiare. Se il router WLAN non è dotato di funzionalità WPS, si dovrà configurare manualmente la rete.
- **OPPURE:** Mantenere premuto il tasto WLAN sul router WLAN finché la spia WLAN sul router non inizierà a lampeggiare.
- Premere il tasto WPS sul dispositivo WLAN. Si stabilisce la connessione WLAN (wireless).

Ripetere questa procedura per collegare altri dispositivi.

### Configurare l'accesso a Internet

Il sistema Infotainment può usare l'hot-spot WLAN di un dispositivo wireless esterno per stabilire la connessione a Internet.

### Stabilire la connessione con la rete wireless (WLAN)

- Attivare e condividere un hotspot wireless con accesso a Internet sul dispositivo esterno. A tal fine consultare il manuale di istruzioni del produttore.
- Premere il tasto **HOME** >  **OPPURE** accedere alla modalità *Media* e premere il menu **Impostazioni**.
- Premere nel menu **WLAN** > **Abilitare connessione WLAN** e selezionare la casella di controllo.
- Premere il tasto di funzione **Cerca** e selezionare nell'elenco il dispositivo desiderato.
- Se necessario, inserire il codice della rete del dispositivo nel sistema infotainment e confermare premendo **OK**.

#### Impostazioni manuali:

- Per inserire manualmente le impostazioni di rete di un dispositivo esterno (WLAN).

Si stabilisce la connessione WLAN (wireless). Per terminare la connessione, potrebbe essere necessario inserire altri dati sul dispositivo.

#### **Avvertenza**

A causa dell'elevato numero di dispositivi diversi esistenti, non è possibile garantire che tutte le funzioni vengano eseguite senza problema.

## Gestione del sistema infotainment

### Comando vocale\*

#### Introduzione al tema

Il comando vocale funziona sia online\* che offline, tenendo conto di quanto indicato in pag. 194, Lingue disponibili in base al paese. In modalità online\*, i comandi vengono registrati con maggiore precisione, poiché sono disponibili più dati.

Il comando vocale è in grado di interpretare domande ed espressioni senza dover imparare specifici comandi. Le istruzioni possono essere formulate liberamente e possono essere colloquiali. Il sistema infotainment offre alcuni suggerimenti.

In modalità offline le funzioni sono ridotte.

Rumori forti all'interno o all'esterno del veicolo possono causare malfunzionamenti, con frasi e risposte confuse.

#### Lingue disponibili in base al paese

*Online\** e *offline*: tedesco, inglese americana, inglese britannico, francese, italiano, spagnolo e ceco. Queste lingue hanno funzioni avanzate come i comandi online, il con-

trollo del climatizzatore, l'interazione naturale ecc.

Le altre lingue del sistema infotainment **non** prevedono comandi online, controllo del climatizzatore o interazione naturale.

#### Requisiti

- *Online\** e *offline*: comando vocale con il relativo sistema infotainment montato sul veicolo.
- *Online\** contratto CUPRA CONNECT Plus attualmente in vigore.

#### Avvertenza

- **Il comando vocale riconosce solo le istruzioni impartite nella lingua impostata nel sistema infotainment.**
- **Provare il comando vocale con il veicolo fermo, prima di iniziare a guidare, per familiarizzare con il suo funzionamento.**

### Parola di attivazione e comandi

#### Parola di attivazione del comando vocale

Dopo aver avviato il comando vocale mediante la parola di attivazione, il sistema infotainment risponde **Cosa posso fare per te?** Quindi analizza le parole pronunciate nel veicolo dopo la parola di attivazione.

Il comando vocale inizia quando il sistema infotainment riconosce la parola di attivazione.

#### Attivazione e disattivazione della parola di attivazione

- In **HOME**, premere **Impostazioni > Comando vocale > Attivare/disattivare la parola di attivazione**.

Parola di attivazione:

Hola Hola

#### Comandi

Affinché il comando vocale possa riconoscere le istruzioni in modo affidabile, mettere in pratica i suggerimenti per un corretto funzionamento.

Suggerimenti per il corretto funzionamento dei comandi:

- Pronunciare le istruzioni chiaramente. Le istruzioni confuse non vengono riconosciute. Parlare con un tono di voce normale. Se la velocità è elevata, aumentare leggermente il volume.
- Evitare i rumori esterni. Finestrini e porte aperti possono interferire con il funzionamento del comando vocale.
- Evitare altri rumori secondari, come le conversazioni a bordo. Non dirigere il flusso d'aria delle bocchette verso il microfono o il rivestimento interno del tetto.

- Non utilizzare un accento troppo marcato o dialettale.
- Evitare le pause lunghe.



Il comando vocale è attivo e riconosce le parole pronunciate.

### Avvertenza

- Quando la parola di attivazione è disattivata, non è possibile utilizzarla per attivare il sistema infotainment. Il comando vocale è disponibile premendo il tasto  sul volante multifunzione.
- La disponibilità dipende dal paese e dalle dotazioni.
- A seconda del contenuto della rubrica e per garantire un riconoscimento affidabile

dei nominativi, può essere utile invertire l'ordine di nome e cognome di un contatto.

### Avviare e chiudere il comando vocale

A seconda delle dotazioni, il comando vocale si può avviare in diversi modi.

#### Avviare il comando vocale

- *Attivazione del comando vocale:* pronunciare la parola che attiva il comando vocale.
- *Volante multifunzione:* premere il pulsante di comando vocale .

Il comando vocale termina automaticamente se si utilizzano funzioni di infotainment, se si attiva il sistema di parcheggio o in caso di chiamate in arrivo.

In alcuni casi, è anche possibile avviare il comando vocale dal dispositivo di telefonia mobile collegato tenendo premuto il tasto del comando vocale.

#### Chiudere il comando vocale manualmente

Il comando vocale può essere annullato con il comando **Annulla**.

- *Volante multifunzione:* premere il pulsante del comando vocale  due volte di seguito o esercitare un'a pressione prolungata.

## Radio/Multimedia

### Modalità Radio



Fig. 131 Rappresentazione schematica: Visualizzazione Radio

In modalità Radio, è possibile sintonizzarsi sulle stazioni radio disponibili in diverse bande di frequenza e memorizzare i preferiti sui tasti di preselezione per potervi accedere rapidamente.

I tipi di ricezione e le bande di frequenza disponibili dipendono dalle dotazioni e dal paese. In alcuni paesi, le bande di frequenza possono interrompere le trasmissioni o non essere più disponibili.

#### Accedere al menu RADIO

- Premere **HOME** > ► > ► > ► **fig. 131**.

#### Accedere alle impostazioni

- Premere **HOME** > ► > ► > ► **fig. 131**.

#### Funzioni online\* in modalità Radio

Le funzioni online\* in modalità Radio sono disponibili solo alle seguenti condizioni:

- Dotazioni CUPRA CONNECT o CUPRA CONNECT Plus.
- Disponibilità di un account utente CUPRA CONNECT attivo.
- Veicolo assegnato all'account utente.
- Disponibilità di un pacchetto dati acquistato presso il negozio In-Car o di un volume di

dati sul dispositivo di telefonia mobile tramite un punto di accesso Wi-Fi.

#### **i** Avvertenza

- Per i servizi in streaming occorre un account presso un provider di propria preferenza.
- Le stazioni radio sono responsabili del contenuto delle informazioni che trasmettono. Le apparecchiature elettriche collegate al veicolo possono inoltre causare interferenze alla ricezione del segnale radio e disturbare gli altoparlanti.
- Nel caso dei veicoli dotati di antenne incorporate nel cristallo, non bisogna

attaccare sui finestrini pellicole o adesivi contenenti sostanze metalliche, perché potrebbero inficiare la qualità della ricezione.

### Dotazioni e simboli della radio

Le funzioni, così come i tipi di ricezione e le bande di frequenza disponibili dipendono dalle dotazioni e dal paese.

- Sintonizzatore AM\*.
- Doppio ricevitore FM (antenna diversity).
- Elenco delle emittenti in sintesi.
- Raggruppamento di stazioni DAB\* e FM in un unico elenco.
- Unione di tutte le emittenti memorizzate sui tasti di preselezione in un elenco. Massimo 36 emittenti preferite.
- Loghi delle emittenti.
- Presentazione DAB (slideshow). Immagini trasmesse in sequenza.
- Radio online\*.

### Simboli generali in modalità Radio

**AM** Seleziona la banda di frequenza AM.

**FM/DAB** Seleziona la banda di frequenza FM/DAB.

**Web radio\*** Seleziona il tipo di ricezione del Web\* radio.

**TP** Accanto al nome dell'emittente, ricerca delle emittenti con informazioni sul traffico (TP) attiva.

### Simboli nella banda di frequenza FM/DAB

 Visualizza la banda di frequenza per la selezione manuale della frequenza FM. Questo è possibile solo quando l'elenco delle emittenti in sintesi è disattivato.

 Impossibile sintonizzare DAB.

 Le emittenti DAB supportano le presentazioni (slideshow).

### Simboli nella banda di frequenza AM

 Aggiorna l'elenco delle emittenti manualmente.

 Visualizza la banda di frequenza per la selezione manuale della frequenza AM.

### Menu della modalità Radio online\*

 Mostrare la selezione delle emittenti.

 Aprire la ricerca testuale.

 Visualizzare le ultime emittenti web radio ascoltate.

 Visualizzare le 100 emittenti radio e podcast più ascoltate.

 Visualizzare i podcast disponibili per la web radio.

 Visualizzare le emittenti web radio raggruppate per paese.

 Visualizzare le emittenti web radio nella lingua desiderata.

 Visualizzare le emittenti web radio che trasmettono il genere musicale desiderato.

### Selezione, sintonizzazione e memorizzazione di una emittente

#### Selezionare la banda di frequenza

Prima di selezionare una stazione, è necessario selezionare una banda di frequenza o un tipo di ricezione. A seconda della banda di frequenza selezionata o del tipo di ricezione, sono disponibili emittenti diverse.

Le bande di frequenza e i tipi di ricezione disponibili dipendono dalle dotazioni e dal paese.

- Selezionare la banda di frequenza o il tipo di ricezione: AM\*, FM/DAB, FM (per apparecchi che non dispongono di DAB), radio online\*.

#### Cercare e selezionare una emittente

Per selezionare le emittenti radio sono disponibili diversi modi. Le opzioni variano a seconda della banda di frequenza e del tipo di ricezione. »

### Selezione attraverso la banda di frequenza (AM e FM)

- Attivare la banda di frequenza.
- Fare clic sul cursore, spostarlo lungo la banda di frequenza e rilasciarlo quando si raggiunge la frequenza desiderata.
- **OPPURE:** premere un punto della banda di frequenza. Il cursore passa automaticamente alla frequenza corrispondente.

L'emittente della frequenza impostata viene sintonizzata.

### Selezione dall'elenco emittenti (AM e FM/DAB)

L'elenco emittenti mostra le stazioni che possono essere sintonizzate in quel momento. Nella banda di frequenza AM, potrebbe essere necessario aggiornare l'elenco se il veicolo ha lasciato la zona in cui è avvenuto l'ultimo accesso. Nella banda di frequenza FM/DAB, l'elenco emittenti viene aggiornato automaticamente.

- Aprire l'elenco delle emittenti.
- Premere l'emittente desiderata.

L'emittente selezionata viene sintonizzata. Nel caso di FM/DAB e se l'emittente è disponibile, viene selezionato automaticamente il tipo di ricezione con la migliore qualità.

### Cercare e filtrare le emittenti (Radio online\*)

In modalità Radio online è possibile filtrare le stazioni per categoria ed effettuare ricerche in base al testo.

- Aprire la selezione delle emittenti.
- Selezionare la categoria in base alla quale filtrare le emittenti.
- **OPPURE:** premere Q per avviare la ricerca del testo. Viene visualizzato il campo di immissione.
- Inserire il nome dell'emittente desiderata. L'elenco delle emittenti trovate si aggiorna man mano che si procede con la digitazione.
- Premere l'emittente desiderata.

L'emittente selezionata viene sintonizzata.

### Cercare in modalità SCAN (AM e FM/DAB)

In modalità SCAN, le emittenti vengono sintonizzate automaticamente in sequenza e ognuna viene riprodotta per circa 5 secondi.

- Per avviare la modalità SCAN, premere **SCAN**.

La modalità SCAN si avvia e sul display viene visualizzata l'emittente sintonizzata. Accanto ad essa viene visualizzato un pulsante di funzione SCAN.

- Per selezionare un'emittente, premere **SCAN**.

La modalità SCAN si interrompe e l'emittente viene sintonizzata. Il tasto di funzione SCAN scompare.

### Memorizzare emittenti sui tasti di preselezione

È possibile memorizzare fino a 36 emittenti in bande di frequenza e tipi di ricezione differenti come preferite sui tasti di preselezione.

- Sintonizzarsi sull'emittente desiderata.
- Accedere ai tasti di preselezione.
- Premere e tenere premuto il pulsante di preselezione finché l'emittente non viene memorizzata.
- **OPPURE:** tenere premuta l'emittente desiderata nell'elenco emittenti. Vengono visualizzati i tasti di preselezione.
- Premere il tasto di preselezione.

L'emittente viene memorizzata nel pulsante di preselezione selezionato.

Una eventuale emittente già memorizzata sullo stesso tasto di preselezione viene sovrascritta dalla nuova stazione.



## Funzioni speciali in modalità Radio

### TP (notiziari sul traffico)

La funzione TP controlla gli avvisi di una stazione con informazioni sul traffico e li riproduce automaticamente in modalità Radio o nella riproduzione multimediale attiva. A tal fine, deve essere possibile sintonizzarsi su una emittente che trasmette informazioni sul traffico.

Alcune emittenti che non trasmettono direttamente informazioni sul traffico supportano comunque la funzione TP e trasmettono comunicati sul traffico di altre emittenti (EON).

Nella banda di frequenza AM o in modalità multimediale, una emittente che trasmette informazioni sul traffico viene sintonizzata automaticamente in background, a condizione che sia possibile riceverla.

Se non si riesce a sintonizzare emittenti che trasmettono informazioni sul traffico, il dispositivo le cerca automaticamente.

Le emittenti che trasmettono informazioni sul traffico non sono disponibili in tutti i paesi.

### Attivazione e disattivazione della funzione TP

- In modalità Radio o Multimediale, toccare **Impostazioni > Notiziari sul traffico (TP)**.

### Web\* radio

La Web radio è un tipo di ricezione per stazioni radio Internet e podcast indipendenti dalle frequenze AM, FM e DAB. Grazie alla trasmissione via Internet, la ricezione non è limitata alla regione.

La Web radio è disponibile solo se la connessione Internet del sistema infotainment è attiva. L'uso della Web radio può generare costi dovuti alla trasmissione di dati da Internet.

- In modalità Web radio, premere e regolare la qualità audio su alta o bassa per sintonizzare la Web radio.

### Loghi emittenti

Nel caso di alcune bande di frequenza, i loghi delle stazioni possono essere già preinstallati nel sistema infotainment.

Se nelle impostazioni della banda di frequenza FM/DAB è attivata la **selezione automatica loghi emittenti**, i loghi vengono assegnati automaticamente alle stazioni.

In modalità Web radio, il sistema infotainment accede ai loghi dalla banca dati online e li assegna automaticamente alle emittenti.

### Assegnare manualmente i loghi emittenti

- In modalità FM/DAB, toccare **Loghi emittenti**.
- Premere l'icona , quindi selezionare l'emittente a cui assegnare il logo.
- Selezionare il logo dell'emittente. Eventualmente ripetere la stessa procedura con altre emittenti.
- **OPPURE**, nel menu **Impostazioni > Loghi emittenti**.

## Modalità Media

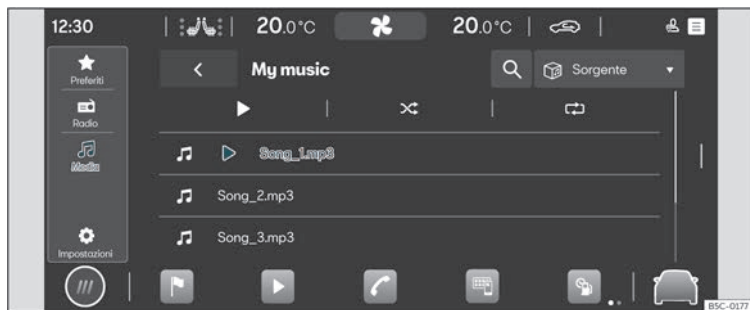

Fig. 132 Rappresentazione schematica: Visualizzazione multimediale

In modalità Media è possibile riprodurre file multimediali da supporti dati e servizi di streaming tramite il sistema infotainment.

A seconda delle dotazioni, possono essere utilizzati i seguenti supporti dati:

- Dispositivo di memoria USB (ad esempio chiavetta USB, telefono cellulare collegato via USB).
- Dispositivo Bluetooth® (ad esempio telefono cellulare o tablet).

A seconda delle dotazioni, è possibile riprodurre i seguenti tipi di file multimediali:

- File audio.
- File video (dipende dal sistema).

È inoltre possibile utilizzare i servizi di streaming. La disponibilità di servizi di streaming dipende dalle dotazioni e dal paese.

Per utilizzare i servizi di streaming è necessario avere un account utente nel servizio di streaming desiderato.

#### Accedere al menu MEDIA

- Premere **HOME** > ► > ► **fig. 132**.

#### Accedere alle impostazioni

- Premere **HOME** > ► > .

#### Limitazioni e indicazioni sui supporti dati

I supporti dati che sono stati esposti ad alte temperature o danneggiati potrebbero non

funzionare. Osservare le avvertenze del fabbricante.

Le differenze qualitative dei supporti elettronici di marche diverse possono provocare anomalie nella riproduzione multimediale.

Un errore di configurazione può rendere il supporto dati illeggibile.

Le playlist specificano solo un ordine di riproduzione e si riferiscono al percorso di archiviazione dei file multimediali nella struttura di cartelle. Un elenco di riproduzione non contiene file multimediali salvati. Per riprodurre un elenco di riproduzione, i file multimediali devono trovarsi nelle posizioni di archiviazione del supporto dati a cui l'elenco si riferisce.

### Caratteristiche delle dotazioni. Audio, contenuti multimediali e connettività:

- Riproduzione e controllo di contenuti multimediali tramite Bluetooth® .
- Riproduzione di file audio in questi formati: AAC, ALAC, AVI, FLAC, MP3, MP4, WMA.
- Riproduzione di file video in questi formati: MPEG-1 e MPEG-2 (.mpg, .mpeg), ISO MPEG4, DivX 3, 4 e 5 Xvid (.avi), ISO MPEG4 H.264 (.mp4, .m4v, .mov), Windows Media Video 10 (.wmv, .asf).
- Playlist di qualsiasi tipo di dispositivo.
- Streaming multimediale(online\*).
- Ricerca multimediale.

#### Avvertenza

**CUPRA non si assume alcuna responsabilità per l'usura o la perdita di file dei supporti elettronici.**

### Selezionare e riprodurre una sorgente multimediale

#### Selezionare la sorgente multimediale

Prima di riprodurre i file multimediali è necessario collegare una sorgente multimediale.

Per utilizzare i servizi di streaming è necessario essere connessi a Internet.

- Collegare una sorgente multimediale esterna.
- Selezionare la sorgente multimediale collegata da utilizzare per la riproduzione.

#### Riproduzione di file audio e video

Per cercare e riprodurre file multimediali da una sorgente multimediale sono disponibili diversi modi.

#### Cercare nella struttura delle cartelle

I file multimediali possono essere classificati per categorie (ad esempio album, interprete, titolo). Questa visualizzazione per categorie viene sempre visualizzata in **I miei media**. **I miei media** mostra anche la classica struttura a cartelle dei singoli supporti dati USB.

- Attivare la struttura delle cartelle.
- Viene visualizzata la struttura delle cartelle della sorgente multimediale selezionata. Quando si seleziona **I miei media** vengono visualizzate per prime le categorie (musica, video, playlist) e le sorgenti multimediali collegate.
- Cercare il titolo desiderato nella struttura delle cartelle.
- **Oppure:** premere  per avviare una ricerca tramite testo. Viene visualizzato il campo di immissione.

• Inserire il titolo desiderato. L'elenco dei titoli trovati si aggiorna man mano che si procede con la digitazione.

- Premere sul titolo desiderato.
- Se la selezione si trova in una cartella di una sorgente multimediale, all'avvio della riproduzione i file multimediali presenti in quella cartella vengono aggiunti all'elenco di riproduzione.
- Se viene riprodotta una playlist, tutti i titoli disponibili vengono aggiunti all'elenco di riproduzione.
- Chiudere la selezione con X.

#### Selezionare i preferiti

Nei preferiti è possibile salvare titoli, generi musicali, interpreti e album per riprodurli singolarmente.

- Accedere ai preferiti .
- Premere il preferito desiderato.

A seconda della selezione vengono aggiunti all'elenco di riproduzione tutti i titoli relativi al preferito.

#### Configurare i servizi di streaming

A seconda delle dotazioni, è possibile utilizzare i servizi di streaming direttamente attraverso il sistema infotainment. A questo scopo occorre avere un account utente premium del servizio di streaming desiderato e »

utilizzarlo per accedere al sistema infotainment. È inoltre necessario essere connessi a Internet.

- Selezionare  **Streaming** come sorgente multimediale.
- Viene visualizzato un elenco dei servizi di streaming disponibili.
- Selezionare il servizio di streaming desiderato.
- Seguire i passaggi indicati per il sistema infotainment.
- Il servizio di streaming viene aggiunto all'elenco delle sorgenti multimediali come nuovo pulsante di funzione.

### Salvare i preferiti

Solo i file multimediali salvati in **I miei media** del sistema infotainment possono essere salvati come preferiti. È possibile salvare titoli, album, interpreti e generi musicali singolarmente come preferiti fino a un massimo di 30.

- Avviare la riproduzione.
- Accedere ai preferiti.
- Toccare un preferito non assegnato.
- **Oppure:** toccare un preferito esistente e tenerlo premuto per circa 3 secondi.
- Selezionare dall'elenco di selezione: Titolo, album, interprete, generi musicali.
- Elenco di riproduzione.

La selezione viene salvata al posto del preferito selezionato in precedenza. Se il preferito era già stato assegnato, il preferito salvato viene sovrascritto.

Le opzioni selezionabili nell'elenco di selezione dipendono dai dati allegati al file multimediale. Se nei file musicali non è specificato il genere, ad esempio, non è possibile salvare il genere come preferito.

Se si sta riproducendo un file video, solo quel video può essere salvato come preferito.

### Riproduzione di contenuti di intrattenimento nel sistema infotainment

A seconda del sistema infotainment, è possibile riprodurre video.

#### Modalità video

In modalità Video, un video contenuto in un supporto dati, in **I miei media** o in servizio di streaming può essere riprodotto sul display del sistema infotainment. In questo caso, l'audio del video viene riprodotto attraverso gli altoparlanti del veicolo.

L'immagine viene visualizzata solo se il veicolo è fermo. Durante la guida, il display del sistema infotainment si spegne. L'audio del video può ancora essere ascoltato.

Per la riproduzione da un servizio di streaming è necessaria una connessione Internet stabile. La connessione può determinare costi di telefonia.

## Navigazione\*

### Introduzione al tema



Fig. 133 Rappresentazione schematica: Visualizzazione Navigazione

Un sistema satellitare globale determina la posizione attuale del veicolo e i sensori montati sul veicolo analizzano gli itinerari percorsi. Tutti i valori misurati e i possibili eventi del traffico vengono confrontati con le mappe disponibili per consentire una navigazione ottimale verso la destinazione.

Il navigatore fornisce istruzioni e rappresentazioni grafiche per raggiungere la destinazione.

Il navigatore viene comandato dal display.

In base al paese, è possibile che alcune funzioni del sistema infotainment non siano disponibili sul display superata una certa velo-

cià. Non si tratta di un malfunzionamento, ma di una misura prescritta dalle disposizioni di legge in materia.

#### Istruzioni del navigatore

Le istruzioni di navigazione sono indicazioni audio per la guida che si riferiscono all'itinerario corrente.

Il tipo e la frequenza delle istruzioni di navigazione dipendono dalle condizioni di guida, ad esempio inizio dell'itinerario verso la destinazione, circolazione su autostrada o in una rotonda e dalle impostazioni.

Se non è possibile raggiungere la destinazione esatta perché, ad esempio, si trova in un'area non digitalizzata, sul display vengono visualizzate indicazioni sulla direzione e sulla distanza della destinazione.

Durante la navigazione dinamica il navigatore richiama l'attenzione del conducente sui problemi di viabilità segnalati che si trovano lungo l'itinerario. Qualora ricalcoli l'itinerario a causa di un problema di viabilità, il navigatore emette un'ulteriore istruzione vocale.

È possibile regolare il volume delle istruzioni del navigatore. Le istruzioni successive alla »

regolazione saranno riprodotte al volume impostato.

### Limitazioni durante la navigazione

Se il sistema infotainment non riceve i dati dai satelliti GPS, ad esempio in galleria, in un'autorimessa interrata, la navigazione prosegue attraverso i sensori del veicolo.

Nelle aree non digitalizzate o con una digitalizzazione incompleta il sistema infotainment continua a cercare consentire la navigazione verso la destinazione.

Qualora i dati di navigazione manchino o siano incompleti, la posizione del veicolo potrebbe non essere calcolata con precisione. Ciò può rendere la navigazione meno precisa.

La rete viaria è soggetta a continue modifiche, ad esempio nuove strade, lavori in corso, chiusure al traffico, modifica della toponomastica, variazione di numeri civici e così via. Se i dati di navigazione sono obsoleti, possono causare errori o imprecisioni durante la navigazione alla destinazione.

### Gestire la mappa di navigazione

Per consentire una visualizzazione ottimale, è anche possibile gestire la mappa di navigazione con l'aiuto delle dita.

**Spostare la mappa** (*consiglio: usare l'indice*).

- Spostare la mappa con un dito.

**Ingrandire** (*consiglio: usare l'indice*).

- Per ingrandire la visualizzazione di una certa posizione, toccare la mappa due volte.

**Ridurre** (*consiglio: usare l'indice e il medio*).

- Toccare la mappa con due dita contemporaneamente.

**Cambiare visualizzazione** (*consiglio: usare il dito indice*).

- Toccare due volte di seguito la mappa e tenere premuto il dito sul display.
- Per ridurre la visualizzazione della mappa, spostare il dito verso l'alto. Per ingrandire la visualizzazione della mappa, muovere il dito verso il basso.

**Cambiare visualizzazione** (*consiglio: usare il pollice e l'indice*).

- Premere la mappa con due dita contemporaneamente.
- Per ridurre la visualizzazione avvicinare le dita. Per ingrandire la mappa, separare le dita.

**Inclinare la visualizzazione** (*consiglio: usare l'indice e il medio*).

- Unire le due dita orizzontalmente e contemporaneamente premere la mappa.

- Per inclinare la mappa in avanti muovere le dita verso l'alto. Per inclinare la mappa all'indietro muovere le dita verso il basso.

**Ruotare la mappa** (*consiglio: usare il pollice e l'indice*).

- Premere la mappa con due dita contemporaneamente.
- Per ruotare la mappa, ruotare le dita in senso orario o antiorario.

### Dati salvati

Il sistema infotainment salva alcuni dati, ad esempio gli itinerari frequenti e i dati di posizione, per velocizzare l'inserimento della destinazione e ottimizzare la navigazione.

### Cancellare i dati salvati

- Toccare **Impostazioni > Impostazioni delle funzioni di base > Elimina**, quindi **OK**.

### ATTENZIONE

Regolare le impostazioni, immettere la destinazione e le modifiche di navigazione solo quando il veicolo è fermo.

### Avvertenza

- Se durante la navigazione guidata si incontra una deviazione, il navigatore potrebbe ricalcolare l'itinerario.
- L'affidabilità delle segnalazioni emesse dipende dall'esattezza dei dati di

navigazione disponibili e dalla precisione delle informazioni trasmesse sui problemi di viabilità.

- Le istruzioni del navigatore non sono percepibili se l'audio del sistema infotainment è soppresso.

### Funzioni di navigazione e simboli

#### Navigazione

Le funzioni di navigazione dipendono dalle dotazioni e dal paese.

#### Funzioni













- Inserimento della destinazione e calcolo dell'itinerario (offline e online\*).
- Visualizzazione simultanea di due mappe di navigazione (display e quadro strumenti\*).
- Aggiornamento delle mappe online\*.
- Navigazione predittiva.
- Cartine urbane in 3D.
- Informazioni sul traffico online\*
- PDI (punti di interesse) dinamici

#### Simboli sulla mappa

I pulsanti e le indicazioni dipendono dalle impostazioni e dalle condizioni di guida.





Sulla mappa vengono visualizzati i simboli delle condizioni del traffico e dei punti di in-

teresse (PDI), ad esempio stazioni di servizio, stazioni ferroviarie o tappe interessanti, a condizione che il navigatore disponga di questi dati» pag. 208.







-  Posizione attuale
-  Ricerca di destinazioni.
-  Destinazioni lungo l'itinerario.
-  Destinazione finale
-  Indirizzo principale
-  Indirizzo dell'ufficio
-  Destinazioni preferite
-  Finestra supplementare con altre opzioni.
-  Finestra supplementare con opzioni dell'itinerario.
-  Centrare la mappa sulla posizione corrente.
-  Cambiare visualizzazione: 2D con orientamento verso nord o 2D con orientamento nel senso di marcia o 3D nel senso di marcia.
-  Informazioni sulla navigazione verso la destinazione attuale.
-  Scala della mappa.

#### Simboli nella finestra supplementare



- Per aprire la finestra supplementare premere .

-  Ripetere l'ultima istruzione di navigazione.
-  Volume delle istruzioni di navigazione.
-  Illuminazione della mappa in modalità Automatica, Giorno o Notte.
-  Nuovi percorsi verso la destinazione.
-  Indicatore di autonomia a 360° (veicoli ibridi)

#### Altri simboli

-  Inserimento di una destinazione indicando un indirizzo.
-  Ricerca di destinazioni.
-  Destinazioni abituali.
-  Ultime destinazioni.
-  Destinazioni preferite
-  Indietro

#### Simboli nell'itinerario programmato





-  Posizione attuale.
-  Destinazione attuale.

#### Simboli dei PDI (punti di interesse)

I PDI (punti di interesse) sono indicati sulla mappa a condizione che il navigatore disponga di questi dati.

Toccare il PDI (punto di interesse) desiderato per avviare la navigazione» pag. 207.











-  Stazione di servizio.

-  Parcheggio.
-  Uffici di informazione turistica.
-  Stazione ferroviaria.
-  Ristorante.

## Informazioni sul traffico

Le informazioni sul traffico vengono visualizzate sulla mappa a condizione che il navigatore disponga di questi dati»» pag. 208 .

Premere un problema di viabilità per aprire una finestra supplementare con maggiori dettagli»» pag. 209 .

-  Rallentamenti.
-  Code.
-  Incidente.
-  Veicolo guasto.
-  Fondo stradale scivoloso (ghiaccio o neve).
-  Strada chiusa al traffico.
-  Pericolo di fondo stradale scivoloso.
-  Pericolo.
-  Lavori in corso.
-  Vento forte.
-  Visibilità ridotta.

## Dati di navigazione

Il sistema infotainment dispone di una memoria dei dati di navigazione interna. A seconda del paese, i dati di navigazione necessari possono essere già preinstallati.

Per poter navigare correttamente e sfruttare appieno le funzioni offerte, si consiglia di aggiornare il sistema infotainment regolarmente.

Se si utilizzano dati obsoleti, possono verificarsi errori durante la navigazione. Non sarà possibile tracciare percorsi aggiornati o il sistema di navigazione potrebbe condurre a destinazioni sbagliate.

Tenere sempre aggiornati i dati di navigazione.

### Aggiornare i dati di navigazione online\*

I dati di navigazione delle zone percorse spesso vengono aggiornati automaticamente in background se la connessione Internet è attiva e le impostazioni sulla privacy sono valide.

- I dati di navigazione vengono aggiornati automaticamente all'accensione del quadro.

### Aggiornare i dati di navigazione manualmente

I dati di navigazione aggiornati per aree geografiche ampie, come ad esempio l'Europa

occidentale, possono essere scaricati dal sito [www.seat.com](http://www.seat.com) e memorizzati su supporti dati USB. Non è possibile navigare utilizzando direttamente il supporto USB.

- È necessario scaricare i dati di navigazione dal supporto.
- Accendere il quadro del veicolo.
- Collegare il supporto USB al sistema infotainment. I dati di navigazione vengono aggiornati automaticamente in background.

La versione delle mappe è visualizzata in **HOME >  Informazioni del sistema.**

## ATTENZIONE

Se si aggiornano manualmente i dati di navigazione durante la guida, si possono provocare incidenti gravi.

- Aggiornare i dati di navigazione solo a veicolo fermo.

## Avvertenza

L'aggiornamento automatico dei dati di navigazione dipende dalle impostazioni sulla privacy. In modalità "Incognito" non viene eseguito nessun aggiornamento.



### Avviare una navigazione





A seconda del paese e delle dotazioni, per inserire le destinazioni sono disponibili diverse funzioni.

Le varie funzioni per inserire le destinazioni si trovano nel menu principale del navigatore.

#### Aprire il menu principale del navigatore

- Premere **HOME** > .

#### Selezionare la destinazione e avviare la navigazione

1. Premere .
2. Selezionare la destinazione desiderata. È possibile scegliere tra  **Destinazioni abituali**,  **Ultime destinazioni** o  **Destinazioni preferite**.

**OPPURE:** premere  e inserire l'indirizzo nella casella di immissione.

**OPPURE:** indirizzo dettagliato.

3. Premere **Inizio**.

#### **Destinazioni abituali**

La panoramica delle destinazioni utilizza i dati registrati per suggerire possibili destinazioni.

#### Selezionare la destinazione e avviare la navigazione

1. Premere  e, in seguito .



2. Selezionare la destinazione desiderata. La navigazione guidata si avvia automaticamente.

**Avvio rapido:** per un avvio rapido, tenere premuto per alcuni secondi la destinazione desiderata.

#### **Ultime destinazioni**

La navigazione salva le ultime dieci destinazioni che rimangono disponibili per la navigazione guidata.

#### Selezionare la destinazione e avviare la navigazione

1. Premere  e, in seguito .
2. Toccare la destinazione desiderata.
3. Premere **Inizio**.

**Avvio rapido:** per un avvio rapido, tenere premuto per alcuni secondi la destinazione desiderata.

#### **Destinazioni preferite**

Salvare fino a 20 destinazioni come preferite.

Per salvare una destinazione come preferita premere  nella finestra aggiuntiva durante l'inserimento della destinazione.

#### Selezionare la destinazione e avviare la navigazione

1. Premere  e, in seguito .

2. Toccare la destinazione desiderata.
3. Premere **Inizio**.

#### **Avvertenza**

**Inserire la destinazione nel modo più accurato possibile. Se la destinazione non è precisa, la navigazione guidata non inizia o vi porterà verso una destinazione errata.**



### Avviare una navigazione guidata selezionando sulla mappa

La mappa di navigazione include aree attive che consentono di inserire una destinazione. A questo scopo, fare clic sulla posizione o sul luogo desiderato sulla mappa. Se nel punto prescelto esistono dati cartografici, è possibile iniziare una navigazione guidata.

La possibilità di inserire la destinazione attraverso la mappa di navigazione dipende dallo stato dei dati e non è disponibile per tutte le posizioni.

Per avviare una "navigazione offroad," premere un'area libera senza dati di posizione.

#### Avviare la navigazione

- Premere .
- Spostare la vista sulla mappa fino a quando è possibile selezionare la posizione desiderata. Per spostare la mappa di navigazione si 

possono utilizzare altri movimenti delle dita  
» pag. 204.

- Premere la destinazione desiderata sulla mappa.
- Premere **Itinerario**.

### Navigazione offroad\*

La "navigazione offroad" calcola i percorsi verso i punti di destinazione selezionati con dati sconosciuti. Quando un punto di destinazione si trova al di fuori di strade o dati di posizione noti, il navigatore individua l'itinerario fino al primo punto noto e completa l'itinerario verso il punto di destinazione successivo con un collegamento diretto.

### Avviare la navigazione

- Spostare la vista sulla mappa fino a quando è possibile selezionare la posizione desiderata. Per spostare la mappa di navigazione si possono utilizzare altri movimenti delle dita » pag. 204.
- Toccare un punto qualsiasi della mappa senza dati di posizione.
- Premere **Itinerario**.

### Avviare la navigazione guidata utilizzando i dati di contatto

Avviare una navigazione guidata con i dati dell'indirizzo di un contatto salvato. I contatti

salvati senza indirizzo non possono essere utilizzati con questa funzione.

### Avviare la navigazione

- Premere **👤**.
- Toccare il contatto desiderato.
- Premere **Itinerario**.

#### Avvertenza

Se l'indirizzo di un contatto è obsoleto, la navigazione guidata vi porterà comunque all'indirizzo memorizzato. Verificare che l'indirizzo del contatto sia aggiornato.

### Informazioni sul traffico

Se la connessione Internet è attiva, il sistema infotainment riceve automaticamente informazioni dettagliate sul traffico. Queste informazioni compaiono sotto forma di simboli e colori a contrasto sulla rete stradale della mappa.

### Problemi di viabilità

I problemi di viabilità come code o ingorghi vengono visualizzati attraverso simboli sulla mappa.

Se è stata attivata una navigazione guidata, i problemi di viabilità sull'itinerario corrente vengono visualizzati nei dettagli dell'itinerario.

Questi problemi si possono evitare  
» pag. 209.

### Informazioni sui pericoli

Le informazioni sui pericoli sono visualizzate sulla mappa di navigazione con simboli utilizzati per gli incidenti stradali. In questo caso, la fonte di queste informazioni è un altro veicolo che ha rilevato questo pericolo e ha trasmesso queste informazioni al fornitore del servizio.

I pericoli mostrati sono: incidente, veicolo guasto e manto stradale scivoloso.

### Indicazione sulla scorrevolezza del traffico

La mappa del navigatore mostra la scorrevolezza del traffico in base alle condizioni in corso, evidenziando la rete stradale con un colore a contrasto.

- **Arancione:** Rallentamenti.
- **Rosso:** Code.

#### Avvertenza

La ricezione delle informazioni sul traffico dipende dalle impostazioni sulla privacy. Nella modalità Sfera privata massima le informazioni sul traffico non vengono ricevute. È richiesto il livello Tracking o Location.



## Descrizione delle funzioni

### Itinerar. programmato

L'itinerario programmato contiene informazioni generali sul percorso, ad esempio punto di partenza, tappe, eventi del traffico, PDI e destinazione, a condizione che il navigatore disponga di questi dati.

Premendo una delle informazioni si apre una finestra supplementare con altre opzioni. Le opzioni disponibili dipendono dall'informazione e dalle impostazioni.

### Aprire e chiudere l'itinerario programmato

- Per aprirli premere  o scorrere.
- Per chiuderli premere  o scorrere.

### Modificare la navigazione guidata

Per modificare la navigazione guidata, spostare le tappe nella visualizzazione TripView.

- Tenere premuta la destinazione desiderata fino a quando non viene evidenziata.
- Portare la destinazione nella posizione desiderata.
- Togliere il dito dal display. L'itinerario viene ricalcolato.

### Evitare i problemi di viabilità

L'itinerario programmato mostra i problemi di viabilità attuali, a condizione che il naviga-

tore disponga di questi dati. Per evitare questi problemi modificare l'itinerario programmato»» pag. 209.

- Toccare un problema di viabilità.
- Premere **Evita**. L'itinerario viene ricalcolato.

### Finestra supplementare

Quando si utilizzano le funzioni di navigazione, potrebbe aprirsi una finestra supplementare con altre opzioni. Le opzioni dipendono dalla funzione in uso.



### Chiudere la finestra supplementare

- Premere un'area libera all'esterno della finestra supplementare.
- **OPPURE:** premere .
- **OPPURE:** premere **OK**.

### Simboli nella finestra supplementare:

<b>Mostra sulla mappa</b>	Visualizza ciò che viene selezionato sulla mappa.
<b>Aggiungi tappa</b>	Aggiunge una tappa alla navigazione guidata.
<b>Navigazione diretta</b>	Avvia la navigazione guidata diretta.
<b>Elimina</b>	Elimina una tappa dalla navigazione guidata.
<b>Evita</b>	Evita gli ingorghi. L'itinerario viene ricalcolato.

### Simboli nella finestra supplementare:

<b>Interrompi navigazione</b>	Interrompe la navigazione verso la destinazione attuale.
	Chiude la finestra supplementare
	Aggiunge una destinazione ai preferiti.

### Apprendere le abitudini d'uso

Durante la guida, la navigazione salva gli itinerari percorsi e le destinazioni raggiunte per generare automaticamente proposte di destinazione. Le destinazioni vengono apprese in base all'ora del giorno e del giorno della settimana.

Il navigatore può proporre fino a 5 itinerari contemporaneamente. Gli itinerari proposti possono essere diversi da quelli della navigazione guidata normale.

Se viene selezionato uno degli itinerari proposti, inizia la navigazione guidata verso quella destinazione.

La navigazione guidata segue l'itinerario selezionato fino a quando il veicolo non lo abbandona. In questo caso, l'itinerario viene ricalcolato e riconduce all'itinerario più diretto per la destinazione selezionata inizialmente.

La navigazione guidata tiene conto degli ingorghi significativi e li evita se dispone di itinerari alternativi, a condizione che il navigatore disponga di questi dati.



È possibile attivare e disattivare la funzione in qualsiasi momento.

### Attivare e disattivare l'apprendimento delle abitudini d'uso

L'impostazione si trova nel menu di navigazione **☰ > Impostazioni delle funzioni di base**.

- Per attivare la funzione, attivare **Apprendi comportamento di utilizzo**.

- Per disattivare la funzione, disattivare **Apprendi comportamento di utilizzo**.
- Per eliminare i dati salvati, premere **Elimina comportamento utilizzo**.

### Indicatore di autonomia elettrica a 360°

✓ Valido per: veicoli con trazione ibrida plug-in

L'indicatore di autonomia elettrica a 360° mostra la possibile autonomia con l'attuale stato di carica della batteria ad alta tensione.

### Attivare l'indicatore di autonomia elettrica a 360°

- Aprire la finestra aggiuntiva della mappa e premere il simbolo .

## Interfaccia telefonica

### Introduzione al tema



**Fig. 134** Rappresentazione schematica: Visualizzazione telefono

Tramite l'interfaccia telefonica è possibile collegare il cellulare al sistema infotainment

e gestire le funzioni del telefono tramite questo sistema. Il suono viene riprodotto attraverso gli altoparlanti del veicolo.

È possibile collegare fino a due dispositivi di telefonia mobile contemporaneamente al sistema infotainment.

L'alta velocità di guida, il maltempo e le cattive condizioni del mado stradale, un ambiente rumoroso (anche all'esterno del veicolo) e la qualità della rete possono influire negativamente sulle chiamate telefoniche nell'abitacolo.

### Avvertenza

- Come regola generale, l'associazione di un dispositivo (ad esempio un dispositivo di telefonia mobile) è richiesto solo la prima volta. È possibile ristabilire la connessione Bluetooth® o Wi-Fi fra il dispositivo e il sistema infotainment in qualsiasi momento, senza dover associare nuovamente il dispositivo.
- La disponibilità di alcune funzioni telefoniche dipenderà dal telefono cellulare collegato al sistema infotainment.





### Dotazioni e simboli dell'interfaccia telefonica

#### Caratteristiche delle dotazioni

- Funzione vivavoce.





- Utilizzare fino a due telefoni contemporaneamente.
- Rubrica con un massimo di 5.000 contatti.
- Funzioni SMS per Bluetooth®\*: lettura di SMS, scrittura di SMS (modelli inclusi), riproduzione di SMS, cronologia messaggi.
- Funzioni di posta elettronica tramite Bluetooth®\*: lettura e scrittura di e-mail.
- Connessione all'opzione di ricarica senza fili.
- Collegamento al microfono del veicolo.









#### Simboli del menu principale

-  Contatti.
-  Elenco delle chiamate in entrata e in uscita.
-  Chiamare numero di telefono.
-  Messaggi di testo (SMS ed e-mail).\*
-  Impostazioni dell'interfaccia telefonica.











#### Simboli per le chiamate

I simboli possono variare a seconda del sistema infotainment.

-  Avviare una chiamata o portarla in primo piano.
-  Terminare o rifiutare una chiamata.
-  Aprire la rubrica.
-  Chiamare numero di telefono.



-  Tacitare il suono del vivavoce
-  Mettere una chiamata in attesa.
-  Riprendere una chiamata.
-  Avviare una chiamata in conferenza.
-  Passare la chiamata in modalità privata.
-  Effettuare una chiamata di emergenza.
-  Chiedere aiuto in caso di guasto.
-  Ottenere informazioni sul marchio CUPRA e sui servizi aggiuntivi selezionati relativi al traffico e agli spostamenti.
-  Segreteria telefonica.

#### Simboli dei registri delle chiamate

- Per aprire il registro delle chiamate, premere .
-  Chiamata in arrivo.
-  Chiamata in uscita.
-  Chiamata persa.
-  Numero di telefono (lavoro).
-  Numero di telefono (privato).
-  Numero di telefono cellulare (lavoro).
-  Numero di cellulare (privato).
-  Fax (privato).
-  Fax.

## Simboli dei messaggi di testo\*

I simboli possono variare a seconda del sistema infotainment.

- Per aprire i messaggi di testo, premere .
- 🔊 Attivare la compilazione attraverso i comandi vocali» pag. 194.
-  Modelli per messaggi di testo.

## Luoghi soggetti a normative speciali

Spegner il telefono e l'interfaccia telefonica in luoghi soggetti a rischio di esplosioni. Non sempre questi luoghi sono chiaramente contrassegnati. Per questo motivo riportiamo qui di seguito alcuni esempi di zone a rischio:

- Zone in cui si trovano tubature e serbatoi contenenti sostanze chimiche.
- Le sottocoperte di barche e traghetti.
- In prossimità di veicoli alimentati a gas liquido (ad esempio propano, butano).
- Luoghi in cui l'aria contiene sostanze chimiche o particelle di vario genere quali farina, polvere, pulviscolo metallico.
- Qualsiasi altro luogo dove sia obbligatori spegnere il motore o il telefono.

### ATTENZIONE

Spegner il telefono cellulare in luoghi soggetti al rischio di esplosioni.

### Avvertenza

Nei luoghi in cui si applicano norme speciali o l'uso dei telefoni cellulari è vietato, è necessario che rimanga sempre scollegato. Le radiazioni emesse dal telefono acceso, infatti, potrebbero interferire con apparecchiature mediche e tecnicamente sensibili e causare loro anomalie di funzionamento o danni.

## Associare, connettersi e gestire

Requisiti per l'associazione:

- Bluetooth® attivato sul dispositivo di telefonia mobile.
- Bluetooth® attivato nel sistema infotainment.
- A seconda del dispositivo mobile, sarà necessario aprire il menu Bluetooth® o attivare l'opzione **Visibilità** in modo che il dispositivo sia visibile al sistema infotainment.

Associare un dispositivo di telefonia mobile al sistema infotainment per utilizzare le funzioni dell'interfaccia telefonica. Alla prima connessione il dispositivo di telefonia mobile viene associato al sistema infotainment. In

questo modo viene salvato un profilo utente » pag. 213.

La procedura di associazione può durare alcuni minuti. Le funzioni disponibili dipendono dal dispositivo di telefonia mobile utilizzato e dal suo sistema operativo.

## Associare un dispositivo di telefonia mobile

- Aprire l'elenco dei dispositivi Bluetooth® disponibili nel dispositivo di telefonia mobile e selezionare il nome del sistema infotainment.
- Se necessario, confermare i messaggi che compaiono sul dispositivo di telefonia e sul sistema infotainment. Se l'associazione riesce, i dati del telefono vengono salvati nel profilo utente.
- *Opzionale:* confermare il messaggio di trasferimento dati sul dispositivo di telefonia mobile.

## Connessione attiva e passiva

Per utilizzare le funzioni dell'interfaccia telefonica, almeno un dispositivo di telefonia mobile deve essere *collegato* al sistema infotainment. Se sono collegati più dispositivi di telefonia mobile, è possibile passare dalla connessione attiva a quella passiva. Per utilizzare l'interfaccia telefonica con il dispositivo desiderato, stabilire la connessione attiva con il sistema infotainment.

### Differenza tra i tipi di connessione

Primario	Il dispositivo di telefonia mobile è associato e collegato. Le funzioni dell'interfaccia telefonica vengono eseguite con i dati di questo dispositivo.
Secondario	Il dispositivo di telefonia mobile è associato e collegato. Le chiamate possono essere gestite ma la rubrica, i messaggi o altre funzioni non saranno attive.

I dispositivi di telefonia mobile associati sono memorizzati nel sistema infotainment anche quando non sono collegati al sistema.

### Collegare un dispositivo di telefonia mobile

*Requisito: il dispositivo di telefonia mobile è associato al sistema infotainment.*

- Attivare il Bluetooth® sul dispositivo di telefonia mobile.

### Stabilire una connessione attiva

*Requisito: diversi dispositivi di telefonia mobile sono collegati contemporaneamente al sistema infotainment.*

- Selezionare il dispositivo di telefonia mobile desiderato dal menu a discesa. Tutti gli altri dispositivi passano automaticamente alla connessione passiva.

### Profili utente

Per ogni dispositivo di telefonia mobile associato viene creato automaticamente un profilo utente. Nel profilo utente vengono memorizzati i dati del dispositivo, ad esempio i dati di contatto o le impostazioni. Nel sistema infotainment è possibile memorizzare contemporaneamente fino a quattro profili utente.

#### ATTENZIONE

Eseguire un'associazione mentre si guida potrebbe causare incidenti.

- Associare i dispositivi solo a veicolo fermo.

#### Avvertenza

- Quando si associano alcuni dispositivi di telefonia mobile, sul display dell'apparato viene visualizzato un codice PIN. Per completare l'associazione inserire questo codice nel sistema infotainment.
- Mentre il sistema infotainment si trova nel menu Telefoni cellulari noti, la funzione di ricarica wireless è disattivata. Quando si esce da questo menu, la funzione di ricarica wireless si riattiva.

### Telefonia Basic e Comfort

A seconda delle dotazioni, è possibile utilizzare due tipi di interfaccia telefonica:

- Interfaccia Basic.
- Interfaccia Comfort.

#### Interfaccia Basic

L'interfaccia telefonica Basic trasmette con il profilo Bluetooth® HFP. Consente di utilizzare le funzioni del telefono attraverso il sistema infotainment e la riproduzione attraverso gli altoparlanti del veicolo.

#### Interfaccia Comfort

Come l'interfaccia Basic, anche l'interfaccia Comfort utilizza il profilo Bluetooth® HFP.

L'interfaccia Comfort può essere equipaggiata con la funzione di ricarica wireless >>> pag. 215.

Per poter utilizzare la funzione di ricarica wireless, è necessario posizionare correttamente nel portaoggetti un dispositivo di telefonia mobile compatibile. Il dispositivo di telefonia mobile si collegherà all'antenna del veicolo. In questo modo la ricezione e la qualità del suono delle chiamate migliorano.

## Effettuare una chiamata

### Aprire l'interfaccia telefonica



- Premere **HOME** > .

### Effettuare una chiamata

Per iniziare una chiamata selezionare un numero di telefono. Per selezionare un numero di telefono sono disponibili diverse opzioni:



#### Contatti

Se un contatto è stato memorizzato con più numeri di telefono, è necessario selezionarne uno.

- Premere  e nell'elenco selezionare un numero per avviare la chiamata.
- **OPPURE:** premere  e inserire il numero del contatto nella casella di immissione per cercarlo. Premere il contatto per comporre il numero.
- **OPPURE:** premere uno dei preferiti nel menu principale dell'interfaccia telefonica per avviare la chiamata.



#### Chiamate

L'interfaccia telefonica visualizza l'elenco delle chiamate del dispositivo di telefonia mobile. Comporre un numero dall'elenco delle chiamate.

- Premere  > **Tutte** e nell'elenco selezionare un numero per avviare la chiamata.
- **OPPURE:** premere  e filtrare le voci nell'elenco chiamate (ad esempio, chiamate perse o numeri chiamati). Nell'elenco filtrato, premere un numero per comporlo.

#### Comporre

Per avviare una chiamata inserire manualmente un numero di telefono. Mentre si immette il numero di telefono, sul display del sistema infotainment vengono visualizzati i contatti che corrispondono al numero digitato.

- Premere  e inserire il numero di telefono.
- Premere  per comporlo.

Premendo a lungo il tasto  del volante multifunzione è possibile comporre l'ultima chiamata effettuata.

## Inviare messaggi\*

A seconda del dispositivo di telefonia mobile e del sistema infotainment utilizzato, è possibile inviare e ricevere SMS ed e-mail tramite l'interfaccia telefonica.

### Inviare un SMS

- Premere  > **SMS** > **Inserire nuovo messaggio** e inserire il messaggio sul display.

- Inserire il contatto desiderato nella barra di ricerca.
- Per inviare il messaggio, premere **OK**.

### Inviare un'e-mail

- Premere  > **Email** > **Inserire nuovo messaggio** e inserire il messaggio sul display.
- Inserire il contatto desiderato nella barra di ricerca.
- Per inviare il messaggio, premere **OK**.

## Rubrica telefonica, preferiti e tasti di chiamata rapida

Quando un telefono viene collegato per la prima volta all'infotainment, il sistema memorizza la rubrica. È possibile che occorra confermare la trasmissione dei dati sul telefono.

Ogni volta che il telefono viene ricollegato, la rubrica viene aggiornata.

Se la funzione di chiamata in conferenza è supportata, durante una chiamata è possibile accedere alla rubrica telefonica. Se i contatti sono stati salvati insieme a un'immagine, questa può essere visualizzata nell'elenco accanto alla voce.



## Preferiti

È possibile assegnare un tasto di chiamata rapida a un preferito della rubrica telefonica, fino ad un massimo di sei. Se la voce della rubrica è associata a una fotografia, questa viene visualizzata sul tasto di chiamata rapida.

Per essere assegnati a un profilo utente, i tasti per le chiamate rapide devono essere modificati manualmente.

### Assegnare un tasto di chiamata rapida

- Nel menu **Preferiti**, premere il tasto +; si apre l'agenda dove selezionare il contatto a cui assegnare il tasto. Se il contatto ha più numeri di telefono, toccare il numero desiderato.

### Modificare un tasto di chiamata rapida

- Per modificare o eliminare un contatto preferito, premere l'icona ✎ nella schermata del menu **Preferiti**. È possibile eliminare uno o più preferiti.

### Chiamare un contatto preferito

- Tenere premuto il tasto di chiamata rapida assegnato.

<sup>1)</sup> È dotato unicamente della funzione di ricarica wireless.

<sup>2)</sup> La tecnologia Qi consente di ricaricare il telefono cellulare in modalità wireless.

## ⓘ Avvertenza

I preferiti non vengono aggiornati automaticamente. Se un contatto cambia numero di telefono, il tasto di chiamata rapida deve essere riassegnato.

## Connectivity Box\*



**Fig. 135** Sulla console centrale: alloggiamento per il collegamento del telefono cellulare.

La Connectivity Box è dotata di diverse funzioni utili per l'uso del dispositivo mobile, ovvero:

- Ricarica wireless (*Wireless Charger*)<sup>1)</sup>.

- Amplificatore del segnale (*Mobile Signal Amplifier*).

### Ricarica wireless (*Wireless Charger*)

Permette di ricaricare in modalità wireless i telefoni mobili con tecnologia Qi<sup>2)</sup>.

Per ricaricare il telefono cellulare in modalità wireless:

- Collocare il dispositivo mobile al centro dell'alloggiamento con lo schermo rivolto verso l'alto»» **fig. 135** »»

Accertarsi che non vi siano oggetti tra la base dell'alloggiamento e il telefono cellulare.

Il telefono cellulare inizierà a ricaricarsi automaticamente. Per sapere se il dispositivo mobile è compatibile con la tecnologia Qi, consultare il manuale d'uso del telefono o il sito web di CUPRA.

### Amplificatore del segnale (*Mobile Signal Amplifier*)

Consente di ridurre le radiazioni nel veicolo e offre una migliore ricezione.

Per ragioni di sicurezza, si consiglia di accoppiare la sistema e il cellulare mediante **»**

Bluetooth® e collocare nella base della Connectivity Box al fine di ottenere il miglioramento della ricezione senza dover utilizzare il telefono cellulare.

Per stabilire un collegamento con l'antenna esterna del veicolo:

- Collocare il dispositivo mobile al centro dell'alloggiamento con lo schermo rivolto verso l'alto»» **fig. 135** »» .

Accertarsi che non vi siano oggetti tra la base dell'alloggiamento e il telefono cellulare.

Il telefono cellulare potrà usare automaticamente la funzione dell'antenna esterna.

### **ATTENZIONE**

- La ricarica wireless potrebbe indurre un surriscaldamento del telefono cellulare. Al momento dell'estrazione, prestare attenzione alla temperatura del dispositivo ed estrarlo con attenzione.
- Per non influire sulla funzionalità della Connectivity Box non devono essere presenti oggetti metallici o di altro tipo tra il telefono cellulare e l'alloggiamento.

### **Avvertenza**

- Ai fini di un funzionamento ottimale, il dispositivo mobile deve essere compatibile con lo standard di interfaccia Qi per la ricarica mediante induzione.

- Il tempo di ricarica e la temperatura variano in base al dispositivo utilizzato.
- La capacità massima di ricarica è pari a 5 W.
- La tecnologia Qi non consente di ricaricare contemporaneamente più di un dispositivo mobile.
- Non è possibile garantire una miglior qualità qualora sia presente più di un telefono cellulare nella base.
- Affinché il dispositivo si ricarichi correttamente in modalità wireless, si consiglia di mantenere il motore acceso.
- Quando un telefono con tecnologia Qi è collegato tramite USB, la ricarica verrà eseguita con i mezzi stabiliti dal produttore.

## Multimedia

### Porta USB



**Fig. 136** Console centrale: porta USB.



**Fig. 137** Parte posteriore della console centrale: Connettori USB con funzione di presa di corrente.

La porta USB si trova nella zona del portaoggetti della console centrale anteriore »» **fig. 136**.

In base al Paese e all'equipaggiamento, il veicolo può essere dotato anche di connettori USB con funzione esclusiva di **ricarica o presa elettrica**.

Queste porte USB si trovano nella parte posteriore della console, tra i sedili anteriori  
»» **fig. 137**.

## Guida

### Avviamento e guida

### Avviamento e spegnimento del motore

#### Accensione e pulsante di avviamento



Fig. 138 Pulsante di avviamento.

Il motore si avvia con un pulsante di avviamento (Press & Drive). A tal fine deve essere presente una chiave valida all'interno dell'abitacolo.

Il pulsante **START ENGINE STOP** si trova nella parte inferiore della console centrale o, a seconda della versione, nel volante multifunzione.

Aperto la porta del conducente **quando si scende dal veicolo**, se il quadro è spento, si attiva il blocco elettronico del piantone dello sterzo.

#### Accendere e spegnere il quadro

Se si desidera solo inserire l'accensione (senza avviare il motore), premere brevemente una volta il pulsante di avvio **senza premere** il pedale del freno né il pedale della frizione >>> .

Quando il sistema è predisposto per l'accensione e lo spegnimento del quadro, il testo del pulsante **START ENGINE STOP** lampeggia simulando il battito cardiaco<sup>1)</sup>.

#### Spegnimento automatico dell'avviamento

Quando il veicolo rileva l'assenza del conducente dopo l'arresto del motore, trascorso un certo intervallo di tempo il quadro si spegne automaticamente. Se i fari anabbaglianti sono accesi, le luci di posizione rimangono accese per altri 30 minuti. Le luci di posizione possono essere spente bloccando il veicolo >>> pag. 103 o manualmente >>> pag. 122.

#### Spegnimento automatico del quadro nei veicoli dotati di sistema Start/Stop

Il quadro del veicolo si spegne automaticamente quando il veicolo è fermo e lo spegnimento automatico del motore è attivo se:

- la cintura di sicurezza del conducente non è allacciata,
- il conducente non preme alcun pedale,
- viene aperta la porta del conducente.

Dopo lo spegnimento automatico, se le luci anabbaglianti  sono accese, le luci di posizione resteranno accese per circa 30 minuti (se la batteria ha una carica sufficiente). Se il conducente blocca il veicolo o spegne manualmente le luci, le luci di posizione si spengono.

#### Spegnimento del quadro dopo aver lasciato il veicolo, con sistema di propulsione ibrido

Quando in modalità di funzionamento E-MODE il quadro non si spegne alla fine della guida e dopo aver lasciato il veicolo, dopo qualche tempo si spegne automaticamente per evitare che la batteria da 12 volt si scarichi.

<sup>1)</sup> Valido per versioni con il pulsante di avvio sulla console centrale.

### Funzione "My Beat"<sup>\*1)</sup>

Nei veicoli dotati di chiave comfort esiste la funzione "My Beat". Tale funzione offre un'indicazione aggiuntiva sul sistema di avviamento del veicolo.

Quando si accede al veicolo, il pulsante di avvio >>> **fig. 138** lampeggia per attirare l'attenzione su di esso.

Con l'attivazione/disattivazione del quadro, la luce del pulsante di avvio lampeggia. Con il quadro spento, trascorsi alcuni secondi, il pulsante di avvio si spegne.

A motore acceso, la luce del pulsante di avvio resta fissa, indicando che il motore è in marcia. Il tempo che trascorre dal momento in cui l'utente accende il motore mediante il pulsante di avvio e quello in cui la luce smette di lampeggiare e diventa fissa dipenderà dalle caratteristiche di ciascuna motorizzazione. Se si ferma il motore azionando il pulsante di avvio, la luce ricomincia a lampeggiare.

Nei veicoli con sistema **Start/Stop**, la funzione "My Beat" offre anche informazioni aggiuntive:

- Quando il motore si ferma durante la fase di Stop, la luce del pulsante di avvio rimane

fissa perché, anche se il motore non è acceso, il sistema Start/Stop è attivo.

- Quando il motore non può essere riaccessibile con il sistema Start/Stop >>> pag. 226 e deve essere avviato manualmente, il pulsante di avvio lampeggerà, indicando questo stato.

#### ATTENZIONE

Al momento dell'accensione, *non* premere il pedale del freno o della frizione, altrimenti il motore potrebbe avviarsi immediatamente.

#### ATTENZIONE

Se si utilizzano le chiavi del veicolo in modo negligente o senza prestare la dovuta attenzione, si possono provocare incidenti o gravi lesioni.

- Quando si scende dal veicolo, non lasciare chiavi all'interno. In caso contrario, un bambino o una persona non autorizzata potrebbe bloccare il veicolo, o accendere il motore o il quadro, azionando così le apparecchiature elettriche.

#### Avvertenza

- Prima di scendere dal veicolo, spegnere sempre il quadro e, nei casi opportuni, os-

servare le indicazioni del display del quadro strumenti.

- Se il veicolo resta fermo con il motore spento e il quadro acceso per un tempo prolungato, la batteria potrebbe scaricarsi e il motore potrebbe non accendersi.
- Sui veicoli con motore diesel, attendere fino a quando la spia di controllo  >>> pag. 219 si spegne prima di avviare il motore.
- Se durante la fase di STOP si preme **(START ENGINE STOP)** il quadro si spegne e il pulsante lampeggia<sup>1)</sup>.
- Se sul display del quadro strumenti viene visualizzato il messaggio "Sistema Start-Stop disattivato: Avviare il motore manualmente" e il pulsante **(START ENGINE STOP)** lampeggerà<sup>1)</sup>.

### Avvio del motore

- *Veicoli con cambio manuale:* posizionare la leva del cambio in folle, quindi premere il pedale della frizione e tenerlo premuto fino all'avviamento del motore.
- *Veicoli con cambio automatico:* premere il pedale del freno e tenerlo premuto fino all'avviamento del motore. »

<sup>1)</sup> Valido per versioni con il pulsante di avvio sulla console centrale.

• Premere il pulsante di avviamento >>> **fig. 138** senza premere l'acceleratore. Affinché il motore si avvii, deve essere presente una chiave valida nel veicolo. Dopo l'avviamento del motore il pulsante **START ENGINE STOP** rimane acceso ad indicare che il motore è in moto<sup>1)</sup>.

- Quando il motore si avvia, rilasciare il pulsante di avviamento.
- Se il motore non si avvia, interrompere il tentativo e ripeterlo dopo circa 1 minuto. Se necessario, effettuare un avviamento di emergenza>>> pag. 222.

Le vetture diesel possono necessitare, a basse temperature, di qualche istante in più per l'avviamento del motore. Durante la preincandescenza, la spia  rimane illuminata. Durante la preincandescenza non devono essere inseriti utilizzatori che assorbano molta corrente per non scaricare inutilmente la batteria.

La durata della preincandescenza varia in base alla temperatura del refrigerante e a quella esterna. Con il motore a temperatura di esercizio, o ad una temperatura esterna superiore ai +8°C, la spia  si illuminerà per circa 1 secondo. Questo significa che è possibile avviare il motore quasi immediatamente.

### Avviamento di un motore diesel con serbatoio a secco

Se il serbatoio del carburante diesel è rimasto completamente a secco, una volta effettuato il rifornimento l'avviamento può richiedere più tempo del solito arrivando fino a un minuto. Ciò dipende dal fatto che il sistema di alimentazione deve prima espellere l'aria che si trova al suo interno.

#### ATTENZIONE

Non lasciare mai il veicolo in moto in locali chiusi perché le emissioni dei gas di scarico sono tossiche.

- Uno dei gas di scarico del motore, il monossido di carbonio, è un gas tossico, inodore e incolore la cui inalazione può causare perdita di conoscenza e morte.

#### ATTENZIONE

Non scendere dal veicolo lasciando il motore acceso, soprattutto se si è innestata una marcia. Il veicolo potrebbe mettersi in moto improvvisamente o potrebbe verificarsi un evento tale da provocare danni, incendi o lesioni gravi.

#### ATTENZIONE

Non usare mai spray per accensione a motore freddo, tali prodotti, infatti, potrebbero esplodere o mandare fuori giri il motore, mettendo in pericolo le persone che sono accanto al veicolo.

#### AVVISO

- Il motorino d'avviamento o il motore potrebbero subire danni se si cerca di avviare il motore subito dopo averlo spento.
- Quando il motore è freddo, per non danneggiarlo è opportuno evitare di viaggiare a un numero di giri elevato, di accelerare a fondo e in generale di sollecitarlo troppo.

#### Per il rispetto dell'ambiente

Non far scaldare il motore a veicolo fermo. Partire subito guidando piano. In questo modo il motore raggiunge prima la temperatura d'esercizio ottimale, riducendo tra l'altro le emissioni di sostanze nocive.

#### Avvertenza

- In questa fase vengono disattivati temporaneamente gli strumenti e i dispositivi che assorbono molta corrente elettrica.

<sup>1)</sup> Valido per versioni con il pulsante di avvio sulla console centrale.

- Quando si avvia a motore freddo, la rumorosità può aumentare per un breve momento. Ciò è del tutto normale e non deve destare preoccupazione.
- Quando la temperatura esterna è inferiore a +5°C (+41°F), se il motore è diesel e se il riscaldatore supplementare di funzionamento con combustibile è attivato, sotto il veicolo può generarsi del fumo.

### Spegnerne il motore

- Spegnerne il veicolo completamente >>> .
- Attivare il blocco parcheggio premendo il tasto **P**.
- Inserire il freno di stazionamento elettronico.
- Premere brevemente il pulsante di avviamento >>> **fig. 138**.

### Funzione del tunnel di lavaggio (veicoli ibridi)

Quando l'accensione viene disattivata con la marcia **N** inserita, il veicolo può circolare per i successivi 30 minuti. Trascorso questo tempo, se il veicolo viene fermato, il blocco di parcheggio **P** si attiva automaticamente. Un minuto prima, sullo display del quadro strumenti viene visualizzato il messaggio di avviso corrispondente.

### ATTENZIONE

Mai spegnere il motore mentre il veicolo è in movimento. Si potrebbe perdere il controllo del veicolo, con conseguenti incidenti e lesioni gravi.

- Con il quadro dei comandi spento gli airbag e i pretensionatori non sono attivi.
- Il servofreno funziona infatti soltanto a motore acceso. Pertanto, a motore spento occorre premere il pedale del freno con più forza per frenare il veicolo.
- Si tenga comunque presente che se il motore è spento il servosterzo non funziona. A motore spento, occorre applicare più forza per girare il volante.
- Se si disattiva il quadro, potrebbe attivarsi il blocco del piantone dello sterzo e si potrebbe perdere il controllo del veicolo.

### ATTENZIONE

Portare sempre con sé la chiave se ci si allontana dal veicolo. Osservare questa precauzione soprattutto se a bordo rimangono dei bambini, che potrebbero avviare il motore o azionare equipaggiamenti elettrici (per esempio gli alzacristalli), con il rischio che si verifichino degli incidenti.

### AVVISO

- Se fermandosi il sistema Start-Stop\* spegne il motore, l'accensione rimane inserita. Prima di scendere dal veicolo, assicurarsi

che l'accensione non sia inserita, o si scaricherebbe la batteria.

- Se il motore è stato tenuto a regime elevato per lungo tempo, allo spegnimento potrebbe surriscaldarsi. Per evitare di danneggiarlo, prima di spegnerlo lasciarlo girare per circa due minuti al minimo e in folle.

### Avvertenza

Nei 10 minuti successivi allo spegnimento del motore il ventilatore del radiatore può continuare a funzionare, anche se il quadro strumenti è spento. È anche possibile che si riaccenda dopo un po' di tempo se la temperatura del liquido di raffreddamento sale per l'accumulo di calore sotto il vano motore o se, con il motore caldo, la temperatura nel vano motore aumenta per effetto dell'irradiazione solare.

### Immobilizer

L'immobilizer impedisce la messa in moto del veicolo da parte di persone non autorizzate.

La chiave contiene un chip che disattiva automaticamente l'immobilizer elettronico.

L'immobilizer elettronico si attiva automaticamente quando la chiave si trova all'esterno del veicolo.



Se sul display del quadro strumenti compare il messaggio: **SAFE**, non è possibile mettere in moto la vettura.

Pertanto, il motore può essere messo in moto solo per mezzo di una chiave originale CUPRA adeguatamente codificata.

#### Avvertenza

**Solo se si è in possesso di una chiave originale CUPRA si è sicuri che il veicolo funzioni correttamente.**

### Funzione avvio di emergenza



**Fig. 139** Sulla console centrale: avviamento di emergenza.

Se non viene rilevata nessuna chiave nell'abitacolo, sarà necessario effettuare un avviamento di emergenza. Sul display del quadro

strumenti apparirà un'indicazione relativa. Ciò può verificarsi se la batteria della chiave del veicolo è molto rovinata:

- Subito dopo aver premuto il pulsante di avviamento, tenere la chiave nel portabevande della console centrale»» **fig. 139**, il più vicino possibile al logo Kessy.
- Il quadro si accende e, se del caso, il motore si avvia automaticamente.

### Indicazioni al conducente sul display del quadro strumenti

#### Premere il pedale della frizione

• Questa indicazione viene visualizzata nei veicoli con cambio manuale se il conducente non preme il pedale della frizione nel momento dell'avvio del motore. Il motore può essere avviato solo se viene premuto il pedale della frizione.

#### Premere il pedale del freno

• Questa indicazione viene visualizzata se il conducente non preme il pedale del freno al momento dell'avvio del motore.

#### Per inserire una marcia, premere il pedale del freno

• Questa indicazione viene visualizzata all'avviamento o all'arresto del motore se la leva selettoria del cambio automatico è in po-

sizione **D** o **R** e il pedale del freno non è premuto. Il motore può essere avviato o spento solo in tali posizioni.

#### Collocare la leva in posizione **P**; il veicolo può spostarsi; le porte possono essere chiuse solo in posizione **P**

• Questa indicazione per il conducente viene visualizzata, per ragioni di sicurezza, insieme ad un segnale acustico di avvertimento, non è stato premuto il tasto di blocco parcheggio **P**. Premere il tasto **P**, altrimenti il veicolo potrebbe spostarsi.

#### Quadro acceso

• Questa indicazione per il conducente viene visualizzata, insieme ad un segnale acustico, se viene aperta la porta conducente con l'accensione inserita.

## Guida a propulsione elettrica

### Attivare il sistema di propulsione ibrida

✓ Valido per: veicoli ibridi

La selezione della propulsione ibrida attiva il sistema di propulsione del veicolo. Con l'inserimento del sistema di propulsione viene attivata la propulsione elettrica. Il motore a combustione si avvia automaticamente



quando il livello di carica della batteria ad alta tensione non è sufficiente per la guida con propulsione elettrica o quando è richiesta un'elevata potenza di propulsione.

### Condizioni per l'avvio del sistema di propulsione

Il sistema di propulsione può essere attivato quando sono soddisfatte le seguenti condizioni:

- La batteria ad alta tensione possiede un livello di carica sufficiente.
- Non vi sono cavi di ricarica collegati.
- La temperatura della batteria ad alta tensione rientra nell'intervallo operativo.
- C'è una chiave di accensione valida nel veicolo.

### Attivare il sistema di propulsione

- Premere una volta il tasto On/Off. L'accensione è inserita.
- Tenere premuto il pedale del freno.
- Portare la manopola del cambio in posizione **N** o attivare il blocco di parcheggio **P**.
- Premere il tasto On/Off. » **fig. 138** fino a quando si accende la spia di controllo **READY** sul quadro strumenti. Non accelerare. Rilasciare il tasto On/Off quando la spia di controllo **READY** si illumina sul quadro strumenti. Il segno che appare sull'indicatore di potenza cambia da **OFF** a **0**.

- Se la spia di controllo **READY** non si illumina, annullare e ripetere l'operazione.
- Se il veicolo è stato bloccato con la chiave di accensione, il tasto On/Off è disattivato. Se ci si trova all'interno del veicolo e si desidera avviare il motore, sbloccare prima il veicolo o eseguire un avvio di emergenza. » **pag. 222**.

### Disattivare il sistema di propulsione

Con la propulsione elettrica, all'avvio del sistema e durante la guida il motore non emette rumori evidenti. Pertanto, il rumore del motore non consente di rilevare che il sistema di propulsione del veicolo è attivato. Al contrario, è possibile identificare che il veicolo è pronto per la guida a base alle seguenti caratteristiche:

- L'indicatore di potenza sul quadro strumenti mostra la seguente indicazione **0** » **pag. 84**.
- La luce di indicazione sul quadro strumenti è accesa, indipendentemente dal fatto che l'illuminazione esterna del veicolo lo sia o meno.
- Sul quadro strumenti si accende la spia di controllo **READY**.
- Verrà emesso un segnale acustico.

### Avvio del sistema di propulsione a temperature esterne molto basse

Quando la temperatura esterna è molto bassa (circa -27 °C (-16 °F o inferiore), la batteria ad alta tensione potrebbe congelarsi e non funzionare. In questi casi non è possibile attivare il sistema di propulsione.

Non appena la temperatura della batteria ad alta tensione aumenta in modo sufficiente, il sistema di propulsione può essere riattivato.

Per garantire che il sistema di propulsione possa essere avviato anche a temperature esterne molto basse, CUPRA consiglia di stationare il veicolo in un luogo protetto dal freddo.

#### Avvertenza

**È possibile sentire un clic all'avvio del sistema di propulsione. Questo è del tutto normale e non significa che ci sia un problema.**

### Suono del veicolo

✓ Valido per: veicoli ibridi

La propulsione elettrica genera molto meno rumore rispetto a un motore a combustione. Affinché il veicolo possa essere percepito acusticamente meglio dall'esterno, nelle versioni per alcuni paesi viene generato un suono artificiale del veicolo. A velocità più elevate, quando i rumori prodotti dagli

»

pneumatici e dal vento aumentano, il suono del veicolo si attenua automaticamente.

### **ATTENZIONE**

Con la guida elettrica, la percezione acustica del veicolo da parte degli altri utenti sulla strada può essere decisamente inferiore. Ciò si verifica particolarmente nelle aree a traffico limitato, durante le manovre o in retromarcia. Pericolo di incidenti!

### **Risoluzione dei problemi**

✓ Valido per: veicoli ibridi

#### **Propulsione: Anomalia! Parcheggiare il veicolo in sicurezza**

La spia di avvertimento diventa rossa.

Si è verificata un'anomalia nel sistema di propulsione. Il veicolo non ha più propulsione. Parcheggiare il veicolo, appena possibile, in un luogo sicuro. Farsi aiutare da personale specializzato.

#### **Propulsione: Anomalia! La propulsione elettrica non funziona correttamente, rivolgersi a un'officina**

La spia di avvertimento diventa gialla.

Si è verificata un'anomalia nel sistema di propulsione. Recarsi a bassa velocità in un'officina specializzata per far riparare il guasto.

#### **Propulsione: Attenzione! La potenza è limitata. Consultare il manuale**

La spia di avvertimento diventa gialla.

Le prestazioni sono limitate. La batteria ad alto voltaggio potrebbe non essere sufficientemente carica o potrebbe aver raggiunto la temperatura limite di esercizio, ad esempio in caso di temperature esterne molto basse.

#### **Suono del veicolo: Anomalia! I pedoni non sentono il veicolo. Rivolgersi a un'officina**

La spia di avvertimento diventa gialla.

Si è verificata un'anomalia nel suono del veicolo. Guidare con la massima cautela, poiché gli altri utenti della strada potrebbero non essere in grado di sentire il veicolo elettrico. Recarsi immediatamente in un'officina specializzata per far riparare il guasto.

## **Selezione della modalità di funzionamento**

### **Selezione della modalità di funzionamento**

✓ Valido per: veicoli ibridi

Il veicolo possiede diverse modalità di funzionamento in modo da poter sempre adattare il veicolo in modo ottimale a ogni situazione durante la guida. Dopo aver attivato il sistema di propulsione e finché sono soddisfatte tutte le condizioni di funzionamento necessarie, la modalità **E-MODE** per la guida in modalità elettrica viene sempre attivata per prima.

### **Selezione della modalità di funzionamento**

- Attivare il sistema di propulsione >>> pag. 222.
- Premere il tasto  sul pannello di controllo della console centrale superiore.
- Premere il tasto di funzione **E-Mode** o **Hybrid** del sistema infotainment.

Sono disponibili ulteriori informazioni sulla modalità di funzionamento in ①.

### E-MODE (guida in modalità elettrica)<sup>1)</sup>

In modalità E-MODE, il veicolo circola sostanzialmente in modalità solo elettrica. Per quanto possibile, il motore a combustione del veicolo non viene utilizzato.

Per attivare la modalità E-MODE, devono essere soddisfatte tutte le seguenti condizioni:

- La batteria ad alta tensione possiede un livello di carica sufficiente.
- La velocità di guida deve essere inferiore a 130 km/h (80 mph).
- La temperatura della batteria ad alta tensione deve essere superiore a -10°C.

Se, durante la guida in modalità E-MODE, le condizioni necessarie non sono più soddisfatte, la guida in modalità elettrica termina avviando il motore a combustione. In questo caso, sul display del quadro strumenti si illumina l'indicatore .

Effettuando un *kick-down* in modalità E-MODE, si avvia il motore a combustione. Tuttavia, la modalità E-MODE rimane attivata.

### Ibrido (utilizzare la carica della batteria)<sup>1)</sup>

Questa è la modalità di funzionamento che consente di risparmiare la maggior quantità di carburante.

L'unità di controllo della modalità di funzionamento cerca di sfruttare al massimo la carica della batteria. Per fare ciò, con l'indirizzamento attivo, si accede anche ai dati di navigazione.



In questa modalità di funzionamento, il motore elettrico e il motore a combustione condividono il lavoro di propulsione.



In modalità di funzionamento ibrido, l'energia della carica della batteria viene utilizzata in modo ottimale. Se la navigazione guidata è attivata, il veicolo può ricaricare autonomamente la batteria ad alta tensione utilizzando il motore a combustione.

### Controllo manuale della carica della batteria

Il controllo manuale della carica della batteria è possibile solo nella modalità di funzionamento **Ibrido**. L'opzione selezionata dall'utente è valida solo fino a quando l'accen-

sione viene disinserita o se si passa dalla modalità ibrida a E-MODE.

Premere il tasto di funzione  e verificare la carica della batteria tramite i simboli , = e .

 Premendo questo simbolo si seleziona un livello di carica teorico più elevato. Il veicolo cerca di raggiungere il nuovo livello teorico di carica della batteria ad alta tensione durante la guida. Il veicolo è alimentato dal motore a combustione. Se il motore a combustione possiede un'energia "residua" sufficiente, questa viene utilizzata per caricare la batteria ad alta tensione. Con questa opzione aumenta il consumo di carburante. CUPRA consiglia pertanto di caricare la batteria ad alta tensione ogni volta che è possibile utilizzando la presa di ricarica  pag. 321.

= Il livello di carica della batteria ad alta tensione viene mantenuto vicino al livello attuale durante la guida. Se si accelera più bruscamente o si aumenta la velocità del veicolo, si avvia il motore a combustione. Non appena la richiesta di accelerazione del conducente e la 

<sup>1)</sup> Il simbolo visualizzato varia in base alla modalità di funzionamento attiva e al livello di carica della batteria ad alta tensione.

velocità del veicolo lo consentono, il veicolo torna alla modalità elettrica.

- ◀ Premendo questo simbolo si seleziona un livello di carica teorico inferiore. Il veicolo utilizza solo la carica della batteria al di sopra del livello di carica teorico selezionato. Il rimanente si riserva fino alla fine della marcia.

L'App **Intelligent Hybrid** offre all'utente "un click" per poter risparmiare energia elettrica fino a quando non arriva a casa (punto di ricarica). Se questa opzione non è selezionata, la quantità massima di energia elettrica verrà consumata fino al raggiungimento della destinazione selezionata. Se l'utente non ha un itinerario attivo, la funzione offrirà di attivare un percorso predittivo e la modalità BMA dal widget con 1 solo clic.

### Visualizzare la modalità di funzionamento attiva

La modalità di funzionamento attiva viene visualizzata sul display del quadro strumenti, ad esempio .

### ATTENZIONE

Passare a una modalità di funzionamento diversa durante la guida può distrarre il conducente dalle condizioni del traffico e causare incidenti.

### Avvertenza

Il display del quadro strumenti mostra informazioni sulla modalità di funzionamento attualmente attiva, nonché sul livello di carica della batteria ad alta tensione.

### Risoluzione dei problemi

#### La modalità di funzionamento E\_MODE non è disponibile

La spia di controllo si accende in bianco.

La modalità di funzionamento E-MODE  (guida in modalità elettrica) non può essere temporaneamente utilizzata perché una o più condizioni non sono soddisfatte.

- Soddisfare le condizioni per l'utilizzo della modalità di funzionamento E-MODE
- >>> pag. 224.

## Sistema Start/Stop

### Spie di controllo

#### Si accende

Il sistema Start/Stop è disponibile, lo spegnimento automatico del motore è attivo.

#### Si accende

Il sistema Start/Stop non è disponibile o è scollegato.

### Indicazioni al conducente sul display del quadro strumenti

#### Sistema Start/Stop disattivato. Avviare il motore manualmente

- Questa indicazione per il conducente mostra che il sistema Start-Stop non può riattivare il motore.

#### Sistema Start/Stop: Anomalia! Funzione non disponibile

- È presente un'anomalia nel sistema Start/Stop. Rivolgersi ad un'officina per riparare il guasto.

### Descrizione e funzionamento

Il sistema Start/Stop aiuta a risparmiare carburante e a ridurre le emissioni di CO<sub>2</sub>.

Nella modalità di arresto/avvio, il motore si spegne automaticamente quando il veicolo si ferma o si trova in fase di arresto. Il quadro resta acceso. Quando sarà richiesto, il motore si rimetterà in moto automaticamente.

In questa situazione, la luce del pulsante **START ENGINE STOP** resta fissa<sup>1)</sup>.

Non appena si inserisce l'accensione, il sistema Start/Stop si attiva automaticamente.

Ulteriori informazioni sul sistema Start/Stop si trovano nel sistema infotainment: premere il tasto funzione  **Dati > Stato del veicolo**» pag. 95.

### Veicoli con cambio manuale

- Mentre il veicolo si ferma o quando è fermo, portare il cambio in folle e rilasciare il pedale della frizione. Il motore si ferma. Sul display viene visualizzata la spia . Il motore può essere spento prima di fermarsi completamente (ca. 7 km/h).
- Una volta premuto il pedale della frizione, il motore si avvia nuovamente. La spia si spegne.

### Veicoli con cambio automatico

- Frenare fino a fermarsi e tenere il piede sul pedale del freno o attivare il sistema Auto Hold per mantenere frenato il veicolo. Il motore si ferma. Sul display viene visualizzata la spia . Il motore può spegnersi prima che

venga fermato il veicolo (ca. 7 o 2 km/h a seconda del cambio del veicolo).<sup>2)</sup>

- Una volta rilasciato il pedale del freno, il motore si avvia nuovamente. La spia si spegne. Quando il sistema Auto Hold è attivo il motore non si avvia se si rilascia il pedale del freno. Si avvia invece se si preme l'acceleratore.

### Requisiti di base per la modalità arresto/avvio

- La porta del conducente deve essere chiusa.
- Il conducente deve mantenere allacciata la cintura di sicurezza.
- Il cofano del motore deve essere chiuso.
- Il motore ha raggiunto la temperatura d'esercizio.
- Controllare che non sia inserita la retromarcia.
- Il veicolo non si trova in una pendenza accentuata.

### Il motore non si spegne per vari motivi

Prima di fermare il veicolo, il sistema verifica che siano state soddisfatte determinate con-



dizioni. Il motore **non** si spegne, ad esempio, nei seguenti casi:

- Il motore non ha ancora raggiunto la temperatura per la modalità di arresto/avvio.
- Non è stata raggiunta la temperatura selezionata dal climatizzatore.
- La temperatura interna è troppo alta/bassa.
- Tasto di funzione sbrinamento attivo » pag. 156.
- Il sistema di assistenza al parcheggio\* è attivo.
- La batteria è molto scarica.
- Il volante è ruotato, o lo si sta ruotando.
- Se c'è il rischio di appannamento.
- Dopo l'inserimento della retromarcia.
- In caso di pendenza significativa.
- In un ingorgo, dopo il quinto arresto il motore non si spegne più.
- Con ESC disattivato.
- Dopo una frenata d'emergenza o una perdita di aderenza.
- Con un rimorchio agganciato.

<sup>1)</sup> Valido per versioni con il pulsante di avvio sulla console centrale.

<sup>2)</sup> Nella versione MHEV (semi-ibrida) a partire da 20 km/h.

- In un ingorgo, dopo il quinto arresto il veicolo non si spegne più.
- Quando la carica della batteria è bassa.
- Mentre il filtro antiparticolato viene rigenerato.

Sul display del quadro strumenti viene visualizzato ; inoltre, nel sistema di informazione per il conducente\*, START  STOP.

### Il motore si avvia autonomamente

Una volta arrestata, la normale modalità di sistema può essere interrotta nelle seguenti situazioni. Il motore si rimette in moto senza alcun intervento del conducente.

- La temperatura interna è diversa da quella indicata nel climatizzatore.
- Tasto di funzione sbrinamento attivo >>> pag. 156.
- Il freno è stato premuto ripetutamente.
- La batteria è troppo scarica.
- Consumo elettrico elevato.
- Il veicolo si sposta in avanti o indietro a motore spento.
- ESC disattivato.
- Si preme il pedale dell'acceleratore (cambio automatico) o della frizione (cambio manuale).
- Si gira leggermente il volante.
- Quando si accende il climatizzatore.

### Informazioni aggiuntive sul cambio automatico

Il motore si spegne con la leva selettoria in **D**, **N** e **S**, come in modalità Tiptronic. Con il tasto **P** di blocco parcheggio attivato, il motore rimane spento anche quando si rilascia il pedale del freno. Affinché il motore si rimetta in moto, premere l'acceleratore, o inserire un'altra marcia e rilasciare il freno.

Posizionando la leva selettoria su **R** durante la fermata, il motore si rimetterà in moto.

### Informazioni aggiuntive relative a veicoli con Adaptive Cruise Control (ACC)

Nei veicoli con ACC il motore viene riavviato in determinate circostanze se il sensore radar rileva che il veicolo che precede riprende la marcia.

### ATTENZIONE

- **Non spegnere mai il motore quando il veicolo è ancora in movimento. Non sarà garantito il completo funzionamento dei freni e dello sterzo. Potrà essere richiesta una forza maggiore per manovrare il volante o per frenare. Si potrebbe esporre al rischio di incidenti e persino di lesioni gravi.**
- **Per evitare lesioni, assicurarsi che il sistema Start/Stop sia disattivato quando si lavora nel vano motore >>> pag. 229.**

### AVVISO

Il sistema Start/Stop dovrà sempre essere scollegato quando si guadagnano zone inonda- >>> pag. 244.

### Avvertenza

- **Lo stesso conducente può controllare se il motore deve fermarsi o meno, riducendo o aumentando la forza frenante applicata. Se il pedale del freno viene premuto dolcemente a veicolo fermo, ad esempio, in coda con frequenti fermate e partenze, il motore non si spegnerà. Il motore si fermerà non appena verrà premuto con decisione il pedale del freno.**
- **Quando è fermo, il pedale del freno deve essere tenuto premuto per assicurarsi che non si muova.**
- **Nei veicoli con cambio manuale, se il motore "si spegne", è possibile riavviarlo premendo immediatamente il pedale della frizione.**
- **Se in un veicolo con cambio automatico si porta la leva in posizione D, N o S dopo aver inserito la retromarcia, è necessario superare i 10 km/h (6 mph) perché il sistema sia in grado di arrestare il motore.**

## Attivare e disattivare manualmente il sistema Start-Stop

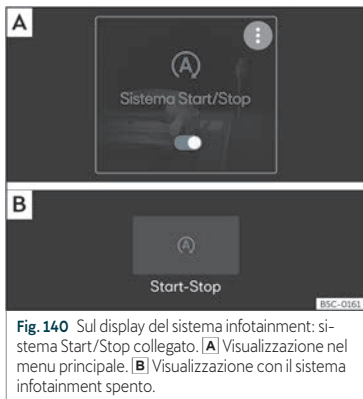

**Fig. 140** Sul display del sistema infotainment: sistema Start/Stop collegato. **[A]** Visualizzazione nel menu principale. **[B]** Visualizzazione con il sistema infotainment spento.

Se non si desidera utilizzare il sistema, è possibile disattivarlo manualmente tramite il sistema infotainment:

- Selezionare > **Assistenza alla guida**.

Quando il simbolo diventa arancione >>> **fig. 140** il sistema è attivato e si occuperà di fermare e riavviare il veicolo. Quando il simbolo è vuoto, il sistema è scollegato.

### Avvertenza

Il sistema si accende ogni volta che il motore viene spento volontariamente.

## Cambio manuale

### Cambiare le marce

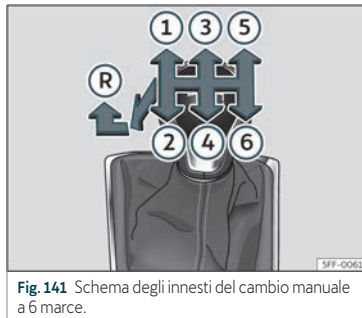

**Fig. 141** Schema degli innesti del cambio manuale a 6 marce.

Nella leva selettoria sono indicate le posizioni delle marce >>> **fig. 141**.

- Premere a fondo il pedale della frizione e mantenerlo premuto.
- Portare la leva del cambio nella posizione desiderata.
- Rilasciare la frizione.

### Inserimento della retromarcia

Inserire la retromarcia solo a veicolo fermo.

- Premere a fondo il pedale della frizione e mantenerlo premuto.
- Per inserire la retromarcia, con la leva selettoria in posizione di folle, spingerla verso il basso, muoverla a fondo a sinistra e quindi in avanti >>> **fig. 141** .
- Rilasciare la frizione.

### Passare a un rapporto inferiore

Durante la guida, il passaggio ad un rapporto inferiore deve essere effettuato sempre in modo progressivo, ovvero, passando al rapporto direttamente inferiore e ad un regime del motore non troppo elevato >>> . Passare ad un rapporto inferiore saltando una o più marce a velocità sostenuta o ad un regime elevato del motore può essere causa di danni alla frizione o al cambio, anche se si tiene premuto il pedale della frizione >>> .

### ATTENZIONE

Quando il motore è acceso ed è stata inserita una marcia, non appena si solleva il piede dal pedale della frizione il veicolo si mette in movimento. Ciò avviene anche se il freno di stazionamento è innestato.

- Non inserire mai la retromarcia se il veicolo è in movimento.

»

**⚠ ATTENZIONE**

Scalando in modo inadeguato e passando ad un rapporto troppo basso, si può perdere il controllo del veicolo provocando incidenti e gravi lesioni.

**ⓘ AVVISO**

Se guidando a velocità sostenuta o a un numero di giri elevato si innesta una marcia troppo bassa, si possono causare danni notevoli alla frizione e al cambio. Ciò può avvenire anche mantenendo premuto il pedale della frizione.

**ⓘ AVVISO**

Tenere presente quando segue per evitare danni e un'usura prematura:

- Non tenere la mano appoggiata sulla leva del cambio durante la guida. La pressione della mano viene trasmessa alle forcelle del cambio.
- Non lasciare il piede appoggiato sul pedale della frizione; anche se la pressione può sembrare nulla, può accelerare l'usura del disco della frizione. Utilizzare il poggiatesta quando non si devono cambiare le marce.
- Assicurarsi che il veicolo sia completamente fermo prima di inserire la retromarcia.
- Premere sempre il pedale della frizione a fondo per cambiare marcia.

- Non tenere fermo il veicolo su un tratto in salita con il motore in marcia facendo "slittare" la frizione.

**Cambio automatico DSG****Introduzione**

Il veicolo è equipaggiato con un cambio manuale a regolazione elettronica. La trasmissione di forza tra il motore e il cambio avviene tramite due frizioni indipendenti. Esse sostituiscono il convertitore di coppia del cambio automatico convenzionale e consentono di accelerare senza avvertire minimamente gli strappi derivanti dal cambio di rapporto.

Al conducente è comunque garantita la possibilità di intervenire *manualmente* nella scelta della marcia per mezzo del **Tiptronic** >>> pag. 232, Inserire le marce con la modalità Tiptronic.

**Spie di controllo****Ⓢ Diventa verde**

Non viene premuto il freno.  
Premere il pedale del freno per selezionare un rapporto.

**Posizioni del selettore**

Fig. 142 Sulla console centrale: selettore.

La posizione del selettore viene visualizzata quando si illumina il segno corrispondente. Sul display, in corrispondenza delle posizioni del cambio manuale **M**, **D**, **S** ed **E** (quando è selezionato nel profilo **Individuale** il motore nell'impostazione **Eco** >>> pag. 238), viene anche visualizzata la marcia innestata.

**P – Blocco parcheggio**

Toccando il pulsante **P** si bloccano le ruote motrici. Toccare **P** solo quando il veicolo è **fermo** >>> ⚠.

Per toccare il pulsante **P** è necessario premere contemporaneamente il pedale del freno.



**R - Retromarcia**

La retromarcia va inserita soltanto a veicolo fermo e con il motore al minimo >>> .

Per innestare la retromarcia **R**, è necessario premere contemporaneamente il pedale del freno. Con il quadro acceso, le luci della retromarcia si accendono quando si innesta la retromarcia **R**.

**N - Folle**

In questa posizione il cambio è in folle.

Premere il pedale del freno per passare da **N** a **D/S** a velocità inferiori a 3 km/h o con il veicolo fermo >>> .

**D/S – Posizione permanente per la marcia in avanti**

In posizione **D/S** è possibile utilizzare il cambio in modalità normale (**D**) o sportiva (**S**). Per selezionare la modalità sportiva **S**, spingere indietro il comando. Spingendolo nuovamente si ritorna alla modalità normale **D**. Sul display del quadro strumenti viene mostrata la modalità di guida selezionata.

In **modalità normale (D)**, il cambio seleziona il rapporto ottimale. Ciò dipende dal carico del motore, dalla velocità di marcia e dal programma di regolazione dinamica (DRP).

La **modalità sportiva (S)** viene selezionata se si desidera uno stile di guida sportivo. La potenza del motore è sfruttata al massimo. In

fase di accelerazione sono percepibili i cambi di rapporto.

In determinate circostanze (ad esempio, su strade di montagna) può risultare vantaggioso passare provvisoriamente alla modalità tiptronic >>> pag. 232 per adattare la guida alle condizioni della strada.

 **ATTENZIONE**

- A veicolo fermo, assicurarsi di non premere il pedale dell'acceleratore. Il veicolo inizia a muoversi immediatamente anche se il freno di stazionamento è inserito, quindi c'è il rischio di causare un incidente.
- Non spostare mai la leva in posizione **R** durante la marcia. In caso contrario, sussiste il pericolo di incidente o guasto.
- Con il motore in moto e la leva in qualsiasi posizione, mantenere premuto il pedale del freno, dal momento che nemmeno al minimo si interrompe completamente la trasmissione di forza.
- Mentre si seleziona una marcia, con il veicolo fermo e il motore acceso, non si deve accelerare. In caso contrario sussiste il pericolo di incidente.
- Non si deve mai lasciare il veicolo incustodito con il motore acceso e la marcia inserita. Innestare il freno di stazionamento elettronico e premere il blocco di parcheggio (**P**).

 **Avvertenza**

- Se durante la marcia si porta per errore la leva in posizione **N**, togliere il piede dall'acceleratore e attendere che il motore sia al minimo prima di reinserire le marce **D** o **S**.
- Se si interrompe l'alimentazione di corrente mentre è attivo il blocco di parcheggio **P**, la leva non potrà più muoversi. In tal caso è possibile ricorrere allo sblocco di emergenza. Richiedere l'assistenza di personale specializzato.

 **Avvertenza**

- Se, nonostante sia stata inserita la marcia, il veicolo non si muove né avanti né indietro, procedere nel modo seguente:
  - Quando il veicolo non si muove nella direzione desiderata, è possibile che il rapporto di marce non sia stato ingranato correttamente dal sistema. Premere il pedale del freno e ingranare nuovamente il rapporto di marce.
  - Se il veicolo continua tuttavia a non muoversi nella direzione desiderata, esiste un guasto nel sistema. Richiedere l'aiuto di personale specializzato e far controllare il sistema.

## Inserire le marce con la modalità Tiptronic



Fig. 143 Volante: leve per il cambio automatico.

Il Tiptronic consente al conducente di cambiare le marce anche manualmente.

Passando al programma Tiptronic viene mantenuta la marcia attualmente selezionata. Questo è possibile finché il sistema non cambia marcia automaticamente a causa delle condizioni del traffico del momento.

### Gestione del Tiptronic con le leve sul volante

Le leve del cambio possono essere utilizzate con la leva selettoria in posizione D/S.

- Premere la leva a bilanciere del cambio (+) per inserire una marcia superiore >>> fig. 143.
- Premere la leva a bilanciere del cambio (-) per inserire una marcia inferiore.

- Per uscire dalla modalità Tiptronic, tirare la leva destra verso il volante per circa 1 secondo.

Per mantenere la modalità Tiptronic accesa per una durata indefinita, la leva selettoria deve essere spostata in posizione S. Se la leva selettoria si trova in posizione D e le leve non vengono azionate per un certo periodo di tempo, si passerà automaticamente alla modalità Tiptronic.

### ⚠ AVVISIO

- Quando si accelera, se una marcia più alta non è selezionata, cambierà automaticamente poco prima di raggiungere la velocità massima consentita.
- Inoltre, se si seleziona una marcia inferiore, il sistema non cambierà fino a quando non rileva che il motore non raggiungerà la velocità massima.

### Guida con cambio automatico

I passaggi da un rapporto a un altro avvengono automaticamente.

Il motore può avviarsi solo con la leva in posizione N e il pulsante P deve essere acceso (il blocco di parcheggio rimane attivo).

### Guida in discesa

In determinate circostanze può essere vantaggioso utilizzare la modalità Tiptronic per selezionare manualmente il rapporto in base alle condizioni di guida >>> △.

### Fermarsi/Parcheggiare

Per parcheggiare su terreno pianeggiante, è sufficiente toccare il pulsante P >>> fig. 142. Sulle pendenze, è necessario prima innestare il freno di stazionamento, quindi toccare il pulsante P.

Aperto la porta del conducente senza aver premuto il pulsante P, il veicolo potrebbe muoversi. Il seguente avviso appare sul display del quadro strumenti: ⚠ **Cambio: Leva selettoria in posizione di marcia.** Inoltre, verrà emesso un segnale acustico.

### Fermarsi in discesa

Premere *sempre* con fermezza il pedale del freno per evitare che il veicolo si sposti; innestare il freno a mano elettronico >>> △.

**Non** accelerare se è inserita una marcia per evitare che il veicolo rotoli in discesa >>> ⚠.

### Partire in salita con la funzione Auto Hold

- Dopo aver inserito un rapporto di marcia, togliere il piede dal pedale del freno e premere delicatamente l'acceleratore.

### Partire in salita senza la funzione Auto Hold

- Premere il tasto del freno di stazionamento elettronico.
- Dopo aver inserito un rapporto di marcia, accelerare con attenzione e premere il tasto del freno di stazionamento elettronico.

### Programma d'emergenza

Se il display del quadro strumenti indica tutte le posizioni della leva su sfondo chiaro, significa che vi sono anomalie nel sistema e si attiverà il programma di emergenza del cambio automatico. È ancora possibile guidare il veicolo, anche se a velocità ridotta e non in tutte le marce. È anche possibile che non si possa guidare in retromarcia.

### Sblocco di emergenza del blocco parcheggio

Se, in caso di mancanza di corrente (ad es. batteria da 12 volt scarica), il veicolo deve essere rimorchiato, è possibile effettuare uno sblocco di emergenza del blocco parcheggio. Richiedere l'assistenza di personale specializzato.

### Kick-down

Il dispositivo kick-down consente l'accelerazione massima con la leva nelle posizioni D, S oppure in modalità Tiptronic.

Premendo a fondo il pedale dell'acceleratore, il cambio automatico inserisce automaticamente un rapporto inferiore, in base a velocità e giri del motore. In questo modo si sfrutta la massima accelerazione del veicolo >>> .

Il passaggio al rapporto superiore avviene solo una volta che il motore ha raggiunto il regime massimo previsto.

#### ATTENZIONE

Leggere attentamente le avvertenze generali di sicurezza >>>  in Posizioni del selettore a pag. 231.

- Non si deve frenare troppo spesso o troppo a lungo, perché i freni si surriscaldano. Ciò riduce la potenza di frenata, aumenta la distanza di frenata o addirittura causa la rottura del sistema frenante.
- Se ci si deve fermare su una strada in pendenza, tenere premuto il pedale del freno o tirare il freno a mano.

#### ATTENZIONE

Azionando il dispositivo kick-down su fondo stradale scivoloso le ruote motrici potrebbero slittare, compromettendo la stabilità di marcia.

#### AVVISO

- Quando si ferma il veicolo in salita, non cercare di evitare che retroceda inserendo

una marcia e premendo l'acceleratore. Si potrebbe surriscaldare e danneggiare il cambio automatico.

- Evitare assolutamente di muovere il veicolo a motore spento e con la leva in posizione N: non essendo lubrificato, il cambio automatico potrebbe infatti riportare danni.
- In determinate situazioni di guida o condizioni del traffico, il cambio potrebbe surriscaldarsi e danneggiarsi! Se si illumina la spia , fermare il veicolo non appena possibile e attendere il raffreddamento del cambio >>> pag. 235.
- Se il cambio funziona con il programma di emergenza, rivolgersi ad un'officina specializzata perché venga riparato il guasto.

### Programma Launch-control\*



✓ Valido per veicoli: diesel con potenza superiore a 125 kW e benzina con potenza superiore a 140 kW.

Il programma Launch-control è un sistema di controllo dell'alimentazione che consente accelerazioni ai massimi livelli stando fermi.

*Condizione:* il motore deve avere raggiunto la temperatura di esercizio e il volante non deve essere girato.

»

Il numero di giri del motore previsto dal programma Launch-control è diverso a seconda se il veicolo ha un motore a benzina o diesel.

Per utilizzare il Launch-control è necessario disattivare il controllo della trazione (TCS), attivare la modalità ESC Sport o ESC OFF tramite il menu del sistema infotainment: premere il tasto di funzione  > **Assistenza alla guida** > **Menu ESC**. La spia  rimarrà accesa.

- Premere il pedale del freno con il piede sinistro e tenerlo premuto per almeno 1 secondo.
- Collocare la leva selettoria nella posizione S o Tiptronic, oppure selezionare il profilo di guida **Sport** o **Cupra** del Drive Profile\* >>> pag. 238.
- Con il piede destro premere il pedale dell'acceleratore fino in fondo o fino alla soglia del kick-down. Il motore si stabilizza ad un regime di circa **3.200** giri/min (motore benzina) o di circa **2.000** giri/min (motore diesel).
- Togliere il piede sinistro dal freno. Il veicolo parte con l'accelerazione massima.

#### **ATTENZIONE**

- Adegua sempre il proprio stile di guida alle condizioni del traffico.
- Utilizzare il programma Launch-control solo quando le condizioni del traffico e del fondo stradale lo consentano e quando non

vengano messi in pericolo altri utenti della strada.

- Accertarsi che l'ESC rimanga attivato. Si tenga presente che se i sistemi TCS e ESC sono disattivati, le ruote potrebbero slittare provocando uno sbandamento in coda del veicolo. Pericolo di incidenti!
- Una volta in movimento, è consigliabile attivare il sistema TCS o disattivare nuovamente la modalità "sport" dell'ESC utilizzando il sistema infotainment: tasto di funzione  > **Assistenza alla guida**.

#### **Avvertenza**

- È possibile che, utilizzando il programma Launch-control, la temperatura del cambio aumenti considerevolmente. In tal caso, il programma potrebbe rimanere fuori servizio per alcuni minuti. Dopo la fase di raffreddamento, sarà possibile utilizzare nuovamente il programma.
- Accelerando con il programma Launch-control tutte le parti del veicolo vengono sottoposte a un grande sforzo. Ciò può essere causa di una maggiore usura.

#### **Assistente di discesa\***

A seconda della pendenza e con la leva nella posizione D/S, premendo il freno si attiva l'assistente in discesa. Il cambio ingrana una marcia più corta appropriata.

Nei limiti logici, l'assistente cerca di mantenere la velocità alla quale si circolava al momento della frenata. Può tuttavia essere necessario rallentare la velocità del veicolo agendo sul pedale del freno.

L'assistente può ridurre solo fino alla terza marcia. È possibile che su pendenze molto ripide sia necessario passare alla modalità Tiptronic e quindi scalare manualmente alla seconda o alla prima marcia per sfruttare il freno motore ed evitare di sovraccaricare l'impianto frenante.

Non appena la strada si fa meno ripida o il pedale dell'acceleratore viene premuto, la funzione di assistenza in discesa viene disattivata automaticamente.

Nelle vetture dotate di un regolatore di velocità\* >>> pag. 249, l'attivazione di questo comporta automaticamente l'attivazione del dispositivo di assistenza in discesa.

#### **ATTENZIONE**

Neppure l'assistente di discesa può superare i limiti imposti dalle leggi della fisica. Perciò non è possibile mantenere costante la velocità in ogni situazione. Si raccomanda pertanto di tenersi sempre pronti a frenare!

## Assistente di discesa (HHC)

Quando si guida il veicolo in una salita in modalità **Offroad** con la leva in posizione **D/S** fermando il veicolo si attiva l'assistente alla partenza in salita.

Rilasciando il pedale del freno, l'assistente mantiene fermo il veicolo per alcuni secondi per dare al guidatore il tempo di premere nuovamente il pedale dell'acceleratore, per poter ripartire.

## Modalità di inerzia

La modalità di inerzia consente di percorrere determinate sezioni senza utilizzare l'acceleratore, risparmiando carburante. Utilizzare la modalità di inerzia per "lasciar avanzare" il veicolo in anticipo.

### Attivazione della modalità di inerzia

**Condizione:** leva in posizione **D**, pendenze inferiori al 12 % e velocità compresa tra 20 e 130 km/h (12 e 80 mph).

- Rilasciare lentamente il piede dal pedale dell'acceleratore.

L'indicazione apparirà nel quadro strumenti , scomparirà la marcia inserita e nel consumo corrente apparirà il testo **Inerzia**.

Il cambio si disattiverà automaticamente e il veicolo girerà liberamente, senza l'effetto del freno motore. Mentre il veicolo corre, il motore gira al minimo.

### Interrompere la modalità di inerzia

- Premere il pedale del freno o dell'acceleratore.

Per sfruttare la modalità di inerzia del motore, è sufficiente rimuovere nuovamente il piede dall'acceleratore.

L'applicazione combinata della **modalità di inerzia** (= tratti prolungati con meno energia) e dell'**interruzione del flusso di carburante durante la fase di rilascio** (=tratti più brevi senza consumo di carburante) permette di ridurre il consumo di carburante e le emissioni.

Con il **Drive Profile**»» pag. 238, la modalità di inerzia può essere attivata nei profili **Comfort** e **Individuale**. Se nel profilo **Individuale** il motore è impostato in **Eco** l'attivazione funziona quando le condizioni operative sono soddisfatte, indipendentemente dalla delicatezza con cui il piede viene sollevato dall'acceleratore.

### ATTENZIONE

- Se è stata attivata la modalità di inerzia tenere presente che, nel momento in cui ci si avvicina a un ostacolo, il veicolo non rallenta normalmente: pericolo di incidente!

- Utilizzando la modalità di inerzia in discesa, il veicolo può aumentare la sua velocità: pericolo di incidente!
- Se il veicolo viene utilizzato da terzi, informare riguardo la modalità di inerzia.

### Avvertenza

- Il funzionamento della modalità di inerzia in combinazione con motori ibridi (MHEV e PHEV) può provocare l'arresto del motore a combustione.
- Con pendenze superiori al 15%, la modalità di inerzia verrà automaticamente disattivata.

## Avvertenze sul display del quadro strumenti

### Frizione

#### **Frizione surriscaldata! Fermare il veicolo!**

- La frizione si è surriscaldata e potrebbe essere danneggiata. Fermarsi e attendere che il cambio si raffreddi con il motore al minimo e premere il tasto **P** di blocco parcheggio. Quando la spia e l'indicazione per il conducente si spengono, rivolgersi ad un'officina specializzata per risolvere il guasto. Se non si spengono, non continuare a guidare. Farsi aiutare da personale specializzato.



### Anomalie nel cambio

#### **Cambio: anomalia! Fermarsi e posizionare la leva in posizione P**

- È presente un'anomalia nel cambio. Fermare il veicolo in un luogo sicuro e non proseguire la marcia. Farsi aiutare da personale specializzato.

#### **Cambio: anomalia nel sistema! È possibile proseguire la marcia**

- Recarsi al più presto in un'officina specializzata per sistemare il guasto.

#### **Cambio: anomalia nel sistema! È possibile proseguire con alcune limitazioni. Retromarcia disattivata**

- Recarsi presso un'officina specializzata e far riparare il guasto.

#### **Cambio: anomalia nel sistema! È possibile proseguire in posizione D fino allo spegnimento del motore**

- Fermare il veicolo in un luogo sicuro. Farsi aiutare da personale specializzato.

#### **Cambio: troppo caldo. Adattare la guida in conformità**

- Proseguire la marcia con moderazione. Una volta spenda la spia, si potrà guidare normalmente.

#### **Cambio: premere il pedale del freno e inserire nuovamente una marcia**

- Se il caso si è verificato a causa della temperatura del cambio, l'indicazione per il conducente verrà visualizzata nuovamente quando si sarà raffreddato.

## Marcia consigliata

### Selezionare la marcia ottimale

A seconda dell'apparecchiatura sul display del quadro strumenti, viene visualizzata una raccomandazione con la marcia che conviene impostare per ottimizzare il consumo.

La leva deve essere in modalità Tiptronic  
>>> pag. 232.

Se è ingranata la marcia ottimale, non verrà visualizzata alcuna marcia consigliata, bensì la marcia innestata al momento.

Indicazione	Significato
<b>3</b>	Marcia ottimale.
<b>4 ► 5</b>	Si consiglia di passare ad una marcia superiore.
<b>1 ◀ 2</b>	Si consiglia di passare ad una marcia inferiore.

### Informazioni sulla "pulizia" del filtro anti-particolato

Quando il sistema di scarico rileva che il filtro del particolato è vicino alla saturazione, la funzione di pulizia automatica di questo sistema consiglia le prestazioni ottimali per tale funzione >>> pag. 338.

#### **ATTENZIONE**

Il suggerimento della marcia è da considerarsi come una funzione ausiliaria che in nessun caso può sostituire il giudizio del conducente.

- La responsabilità di scegliere la marcia corretta dipende dalle circostanze e ed esclusivamente dal conducente.

#### **Per il rispetto dell'ambiente**

La selezione della marcia ottimale aiuta a ridurre il consumo di carburante.

#### **Avvertenza**

L'indicazione della marcia consigliata si spegne togliendo la leva dalla posizione Tiptronic.

## Assistente di discesa (HDC)

### Spie di controllo



Si illumina in bianco

L'assistente di discesa è attivo.



Si illumina in grigio

L'assistente di discesa non è attivo. Il sistema è attivo, ma non sta effettuando regolazioni.

Quando si accende il quadro, si accendono brevemente alcune spie di controllo e di avvertimento per verificare determinate funzioni. Dopo alcuni secondi si spengono.

### ATTENZIONE

Leggere attentamente le avvertenze generali di sicurezza » » » in Spie di controllo e avvertimento a pag. 91.

### Descrizione e funzionamento

L'assistente di discesa limita la velocità nelle discese pronunciate, frenando automaticamente le quattro ruote sia con la marcia in avanti che in retromarcia. Se resta attivo il sistema antibloccaggio dei freni, si evita il blocco delle ruote.

Dopo aver iniziato la discesa di una pendenza a meno di 30 km/h (18 mph), la velocità viene limitata tra un minimo di 2 km/h (1 mph) e un massimo di 30 km/h (18 mph). Quando lo ritiene opportuno, il conducente potrà aumentare o diminuire la velocità, all'interno dei limiti indicati, premendo l'acceleratore o il freno. In questo momento la funzione si interrompe e, se necessario, successivamente si riattiva.

In ogni caso, è necessario che la superficie garantisca una sufficiente aderenza. Per tale motivo, l'assistente di discesa **non** è in grado di funzionare adeguatamente quando, ad esempio, si percorrono discese con superfici ghiacciate o scivolose.

L'assistente di discesa è disponibile se nel display del quadro strumenti viene visualizzata l'indicazione .

L'assistente di discesa interviene automaticamente se si rispettano le seguenti condizioni:

- Il motore del veicolo è acceso.
- Il profilo di guida selezionato è **Offroad** » » pag. 238. Si circola a una velocità inferiore a 30 km/h (18 mph) (nel display del quadro strumenti viene visualizzata l'indicazione .
- La pendenza della discesa è almeno del 10% nel caso in cui si circoli con la marcia in avanti e almeno del 9% in retromarcia.

- Non vengono premuti né il freno né l'acceleratore.

L'assistente di discesa si disattiva premendo il freno o l'acceleratore, o se la pendenza è inferiore al 5%. La funzione può essere disattivata manualmente nel sistema infotainment, utilizzando il tasto di funzione > **HDC**.

### ATTENZIONE

Stare sempre pronti a frenare. In caso contrario, potrebbero verificarsi incidenti e conseguenti lesioni.

- L'assistente di discesa è solo un sistema ausiliario che, in alcune situazioni, non sarà in grado di frenare sufficientemente il veicolo mentre si percorre una superficie in pendenza.
- La velocità del veicolo può aumentare nonostante l'intervento dell'assistente di discesa.

## Sterzo

### Informazioni relative alla guida del veicolo

Il servosterzo elettromeccanico si adatta *elettronicamente* in base alla velocità del veicolo, alla coppia e all'angolo di rotazione. »

Anche se il servosterzo non funziona o se il motore è fermo, il volante può continuare a girare finché il quadro è acceso, ma è necessario esercitare una forza maggiore.

### Sterzo progressivo

A seconda dell'equipaggiamento del veicolo, questo può incorporare un sistema di sterzo progressivo.

Nel *traffico urbano* non è necessario effettuare numerose manovre per il parcheggio o effettuare svolte molto impegnative.

Su *strade extraurbane* o in *autostrada* lo sterzo progressivo trasmette, ad esempio nelle curve, una sensazione al volante più sportiva, più diretta e percettibilmente più dinamica.

### Spia di controllo

#### Diventa rossa

Sterzo danneggiato.

**Non continuare a guidare.** fermare il veicolo non appena possibile e sicuro.

Recarsi immediatamente in un'officina specializzata per la riparazione del guasto.

#### Diventa gialla

Funzionamento dello sterzo limitato.

Recarsi con cautela presso un laboratorio specializzato per la revisione dello sterzo.

Se la spia non si accende dopo aver riavviato il motore e fatto un breve viaggio, **non** è necessario controllare lo sterzo.

**OPPURE:** La batteria a 12 V era scollegata ed è stata ricollegata.  
Percorrere un breve tragitto a 15-20 km/h (9-12 mph).

#### Lampeggia in giallo

Il piantone dello sterzo è bloccato.

Quando si ferma, girare il volante da un lato e dall'altro.

**OPPURE:** Il piantone dello sterzo non si sblocca o non si blocca.  
Spegnerne e riaccendere il quadro. Tenere presenti i messaggi che appaiono sul display del quadro strumenti.

**Non proseguire la marcia** se il piantone dello sterzo continua ad essere bloccato dopo aver acceso il quadro. Farsi aiutare da personale specializzato.

La spia si illumina per alcuni istanti quando si accende il quadro. Deve spegnersi subito dopo l'accensione del motore.

#### ATTENZIONE

**Non ignorare mai le spie di avvertimento né i messaggi.**

- Se le spie e i messaggi corrispondenti vengono ignorati, il veicolo potrebbe fermarsi nel mezzo del traffico, causando danni o incidenti e gravi lesioni.

- Fermare il veicolo appena possibile e in condizioni di sicurezza.

## Profili di guida (Drive Profile)\*

### Introduzione al tema

Il Drive Profile permette al conducente di scegliere tra i profili **Comfort**, **Sport**, **Cupra\*** e **Individual**, che variano il comportamento delle differenti funzioni del veicolo, fornendo diverse esperienze di guida.

La versione 4Drive dispone anche del profilo **Offroad**<sup>1)</sup>.

Il profilo **Individual** può essere configurato in base alle preferenze personali. Gli altri profili dispongono di una configurazione fissa.

### Descrizione

In base all'equipaggiamento del veicolo, il Drive Profile può agire sulle seguenti funzioni:

<sup>1)</sup> Non disponibile per veicoli ibridi PHEV.



## Motore

In base al profilo selezionato, il motore risponde in modo più pronto o più morbido ai movimenti dell'acceleratore.

Nei veicoli con cambio automatico, il comportamento della trasmissione viene modificato, tra l'altro, al momento del cambio di marcia ascendente o discendente. Anche il livello del regime minimo può essere modificato, a seconda del profilo selezionato e della posizione della leva selettoria.

Inoltre, si attiva la funzione **Modalità Inerzia**, selezionando il profilo **Comfort** o all'interno del profilo **Individual**, selezionando l'impostazione del motore **ECO**. Questo permette di ridurre il consumo di carburante. Altri fattori possono provocare la sua attivazione >>> pag. 235.

Con cambio manuale, il profilo **Eco** varia le indicazioni per il cambio marcia, favorendo così una guida più efficiente.

## Suono del motore\*

A seconda del profilo selezionato, modifica la sensazione acustica all'interno dell'abitacolo e, a seconda dell'equipaggiamento, modifica anche il suono dall'esterno. Agisce su vari componenti del veicolo con l'obiettivo di rafforzare o attenuare il suono del motore e l'aspirazione, nonché quello proveniente dal sistema di scarico. La configurazione è predefinita per ciascun profilo e può

essere modificata all'interno del profilo **Individuale**.

## Sospensione adattiva DCC\*

Il sistema DCC, in base al profilo di guida selezionato, adatta continuamente l'ammortizzazione del sistema di sospensione alle caratteristiche stradali e alla situazione della marcia (velocità, accelerazione e angolo di sterzata). Inoltre, adatta il comportamento dinamico del veicolo, migliorando la trazione in curva e la capacità di sterzata. La posizione del DCC può essere personalizzata all'interno del profilo **Individuale**.

In caso di guasto del sistema DCC, sul display del quadro strumenti verrà visualizzato il messaggio **Guasto: regolazione dell'ammortizzazione**.

## Trazione integrale (4Drive)\*

Modifica la trasmissione per adattare la capacità di trazione del veicolo alla strada. Allo stesso modo, la capacità di accelerazione a veicolo fermo verrà modificata.

## Sterzo

Lo sterzo assistito cambia le proprie modalità di guida e si adatta al profilo selezionato, garantendo così il miglior comportamento per ciascuna situazione.

## Climatizzazione

Il Climatronic può funzionare in modalità **Eco**, con consumi particolarmente contenuti.

## Sistema di regolazione automatica della velocità (ACC)\*

A seconda del profilo di guida, le prestazioni dell'ACC variano per consentire accelerazioni e frenate più sportive o a basso consumo di carburante.

## Sistema PreCrash



Il sistema PreCrash si adatta in base alla configurazione selezionata. I profili di guida **Cupra** e **Offroad** possiedono impostazioni specifiche per adattarsi alle caratteristiche della guida e del terreno >>> pag. 23.

## Impostazione del profilo di guida



**Fig. 144** Volante multifunzione\*: tasto per modificare il profilo di guida.

Esistono diversi modi per selezionare un profilo di guida utilizzando il sistema infotainment:

- Premendo il tasto di funzione  > **Drive Profile**, vengono visualizzati i profili disponibili.
- **OPPURE:** Premendo il tasto di funzione  > **Impostazioni del veicolo** > **Drive Profile**, vengono visualizzati i profili disponibili.
- **OPPURE:** Premere il tasto di funzione , far scorrere il dito orizzontalmente sullo schermo fino a **Drive Profile**. Premere > per modificare il profilo di guida o premere due volte l'icona per visualizzare i profili disponibili.
- **OPPURE:** Quando il sistema infotainment è spento, facendo clic sull'icona **Drive Profi-**

le, vengono visualizzati i profili di guida disponibili.

- **OPPURE:** premere nuovamente il tasto CUPRA\*, a sinistra del volante >>> **fig. 144**, per modificare il profilo di guida. Premere a lungo il tasto CUPRA\* per accedere direttamente al profilo **Cupra**. Premere nuovamente a lungo per tornare al profilo precedente.

L'icona del profilo selezionato viene sempre visualizzata in alto al centro del quadro strumenti e sul display del sistema Infotainment quando è spento >>> pag. 92.

Profilo di guida	Caratteristiche
 Comfort	Permette una guida più rilassata e comoda, ad esempio per lunghi tragitti in autostrada. La sua caratteristica principale è la regolazione morbida dell'assetto (DCC).
 Sport	Rappresenta il comportamento standard del veicolo, adatto a una guida dinamica.
 Cupra <sup>a)</sup>	Conferisce al veicolo un carattere marcatamente sportivo, permettendo di ottenere il massimo rendimento.
 Singolo	Consente di personalizzare la configurazione. Le funzioni che si possono regolare dipendono dall'equipaggiamento del veicolo.

Profilo di guida	Caratteristiche
 Offroad <sup>b)</sup>	Consente di personalizzare le impostazioni dei parametri del veicolo per mantenere una guida fuoristrada ottimale.

<sup>a)</sup> Disponibile nella versione VZ.

<sup>b)</sup> Solo per modelli 4Drive.

### ATTENZIONE

Utilizzando il Drive Profile, prestare attenzione alla circolazione; in caso contrario si corre il rischio di essere coinvolti in incidenti o di provarli.

### Avvertenza

- **Spegnendo il motore, viene mantenuto il profilo di guida selezionato quando si spegne il quadro. Al riavvio, il motore e la trasmissione si avvieranno in modalità Comfort. Per riportarli alla modalità desiderata, selezionare nuovamente il profilo di guida corrispondente.**
- **Una volta riavviato il veicolo dopo l'utilizzo del profilo Offroad, il sistema si attiva sempre nel profilo Comfort.**
- **La velocità e lo stile di guida devono adattarsi sempre alle condizioni di visibilità, climatiche e al traffico.**

## Consigli per la guida

### Rodaggio

Attenersi alle istruzioni per il rodaggio dei componenti nuovi.

#### Rodaggio del motore

Per i primi 1.500 chilometri (1.000 miglia) i motori nuovi devono essere sottoposti a un periodo di rodaggio. Durante le prime ore di funzionamento l'attrito interno del motore è molto maggiore perché tutti i componenti mobili non si sono ancora assestati reciprocamente.

Lo stile di guida dei primi 1500 km (1000 miglia) è determinante per la vita successiva del motore. Successivamente, guidare a un regime moderato (specialmente a motore freddo), per ridurre l'usura del motore e aumentarne la vita utile. Non guidare mai a un regime troppo basso. Scalare sempre una marcia quando il motore funziona "in modo irregolare". **Fino a 1000 chilometri (600 miglia), tenere presente:**

- Non premere fino in fondo il pedale dell'acceleratore.
- Non forzare il motore a più di 2/3 del regime massimo.
- Non guidare con un rimorchio.

**Da 1000 a 1500 chilometri (da 600 a 1000 miglia)**, incrementare *gradualmente* la potenza fino a raggiungere la massima velocità e alti regimi.

#### Rodaggio di pastiglie dei freni e di pneumatici nuovi

- Sostituzione di cerchi e pneumatici nuovi >>> pag. 356.
- Informazioni sui freni >>> pag. 278.



#### Per il rispetto dell'ambiente

**Se il motore viene sottoposto a un rodaggio accurato, la sua durata aumenta e si ridurrà il consumo di olio.**

### Trazione integrale (4Drive)

Sulle vetture a trazione integrale tutte le ruote sono motrici.

#### Avvertenze generali

Su veicoli a trazione integrale la forza di trazione viene distribuita sulle quattro ruote. Questo avviene in modo automatico a seconda della modalità di guida e delle condizioni del manto stradale. Vedere anche >>> pag. 283.

La trazione integrale è realizzata per essere combinata a motori molto potenti. Il veicolo appartiene ad una classe di potenza elevata

ed ha un comportamento su strada ottimale, sia in condizioni normali del fondo stradale, che su neve e ghiaccio. Raccomandiamo comunque, a questo proposito, di seguire attentamente le avvertenze sulla sicurezza >>>

#### Pneumatici invernali

Grazie alla trazione integrale il veicolo ha una buona trazione con gli pneumatici di serie anche d'inverno. Raccomandiamo tuttavia di usare in inverno o per ogni stagione sulle *quattro ruote* pneumatici invernali per ottimizzare le prestazioni del veicolo, soprattutto *in frenata*.

#### Catene da neve

Se obbligatorie, le catene da neve devono essere montate anche su vetture a trazione integrale >>> pag. 362.

#### Sostituzione degli pneumatici

Su vetture a trazione integrale i quattro pneumatici devono avere le stesse dimensioni. Evitare inoltre di montare pneumatici con profilo diverso del battistrada >>> pag. 356.

#### Fuoristrada?

La vostra CUPRA non è un veicolo tuttoterreno: la distanza tra la carrozzeria e il terreno »

non infatti è sufficiente a renderlo tale. Evitare perciò tratti non asfaltati.

### ⚠ ATTENZIONE

- Anche con vetture a trazione integrale è bene adeguare la propria condotta di guida alle condizioni del fondo stradale e alla situazione del traffico. L'accresciuto livello di sicurezza del veicolo non deve indurre tuttavia ad essere meno prudenti. Pericolo di incidenti!
- La capacità di frenata del veicolo viene limitata dall'aderenza degli pneumatici. Quindi il comportamento non è molto diverso rispetto a veicoli a trazione a due ruote. Il fatto che il veicolo sia perciò ancora in grado di accelerare anche su fondo ghiacciato e sdruciolevole non deve indurre ad aumentare troppo la velocità. Pericolo di incidenti!
- Su strade bagnate si tenga sempre presente che a velocità troppo alta le ruote anteriori possono "pattinare" (aquaplaning). In questo caso però, a differenza dei veicoli a trazione anteriore, l'inizio del pattinamento non è accompagnato da un improvviso aumento del numero di giri del motore. Si raccomanda quindi, nonostante ciò, di adeguare la velocità alle condizioni della strada. Pericolo di incidenti!

## Guida economica ed ecologicamente corretta

Il consumo di carburante, l'inquinamento e l'usura del motore, dei freni e degli pneumatici dipendono dallo stile di guida. Il consumo può essere ridotto del 10-15% con un tipo di guida efficiente. Nei paragrafi che seguono sono contenuti suggerimenti per una guida economica nel rispetto dell'ambiente.

### Gestione attiva dei cilindri (ACT®)\*

A seconda delle dotazioni del veicolo, la gestione attiva dei cilindri (ACT®) può disattivare alcuni cilindri del motore se la condizione di guida non richiede grande potenza. Il numero di cilindri attivi può essere visualizzato sul display del quadro strumenti»» pag. 73.

### Accorgimenti durante la guida

Guidando pertanto con una certa sobrietà si possono ridurre le frenate e le accelerate. Laddove possibile, sfruttare l'inerzia del veicolo con una **marcia inserita**. L'azione frenante del motore consente di ridurre l'usura dei freni e degli pneumatici, mentre il consumo di carburante e le emissioni di gas di scarico si azzerano.

### Utilizzo del cambio in modo oculato

Un modo efficace per risparmiare carburante è quello di passare *con anticipo* ad una marcia superiore.

**Cambio manuale:** passare prima possibile dal primo al secondo rapporto. La scelta della marcia corretta permette di risparmiare carburante. Selezionare la marcia più lunga possibile, adatta alla situazione di marcia (il motore deve continuare a funzionare con regolarità ciclica).

**Cambio automatico:** accelerare progressivamente e senza raggiungere la posizione "kick-down".

### Evitare di dare tutto gas

Nei limiti del possibile, evitare sempre di raggiungere la velocità massima. Il consumo di carburante, le emissioni di gas tossici e l'inquinamento acustico si moltiplicano sproporzionatamente man mano che aumenta la velocità. Ad una riduzione della velocità corrisponde una riduzione del consumo di carburante.

### Ridurre il minimo

Nei veicoli con sistema Start/Stop il minimo si riduce automaticamente. Nei veicoli senza il sistema Start/Stop vale la pena spegnere il motore, ad esempio, nei passaggi a livello e con quei semafori che rimangono rossi a lungo. Quando un motore ha raggiunto la

sua temperatura di esercizio, in base alla sua cilindrata, tenendolo spento per 5 secondi risparmia una quantità superiore di carburante rispetto a quella necessaria per rimetterlo in moto.

A regime minimo il motore ha bisogno di molto tempo per raggiungere la temperatura d'esercizio. In questa fase di riscaldamento, le emissioni dei gas di scarico e l'usura del motore sono notevoli. Per questo motivo il veicolo dovrebbe essere messo in funzione subito dopo l'avviamento. In questo modo, si evita un regime di giri elevato.

### Manutenzione ordinaria

I lavori di manutenzione realizzati regolarmente, sono un requisito fondamentale per risparmiare carburante ancora prima di iniziare la marcia. Il buono stato del veicolo infatti non influisce soltanto sulla sicurezza di marcia e sul valore commerciale del veicolo, ma anche sul **consumo di carburante**. Un motore con una cattiva messa a punto può consumare anche il 10 % in più del normale!

### Evitare tragitti brevi

Per poter ridurre sensibilmente il consumo di carburante e le emissioni di sostanze nocive il motore ed il catalizzatore devono prima raggiungere la **temperatura d'esercizio** ottimale.

Il motore a freddo consuma una considerevole quantità di carburante. Il motore raggiunge la giusta temperatura d'esercizio e il consumo si normalizza dopo aver percorso 4 chilometri circa.

### Controllo della pressione degli pneumatici

Una corretta pressione di gonfiaggio degli pneumatici permette di risparmiare carburante»» pag. 358 . Se la pressione è inferiore di mezzo bar, il consumo di carburante può aumentare del 5%. Il maggiore attrito cui sono sottoposti gli pneumatici non abbastanza gonfi, li porta a **deteriorarsi** più rapidamente e a dare peggiori risultati nelle prestazioni.

Non guidare durante tutto l'anno con gli **pneumatici invernali** perché questo aumenta il consumo di carburante del 10%.

### Evitare di trasportare carichi inutili

Dato che **ogni chilogrammo** in più comporta un maggior consumo di carburante, si consiglia di eliminare quanto non è necessario portarsi in giro.

Dal momento che il portapacchi aumenta la **resistenza aerodinamica** del veicolo, dovrebbe essere smontato quando non utilizzato. In tal modo, ad una velocità di 100-120 km/h (62-75 mph), si risparmierà circa il 12% di carburante.

### Risparmiare energia elettrica

Il motore invia impulsi all'alternatore, generando elettricità. Ciò implica che un aumento del consumo di elettricità aumenta anche il consumo di carburante! Per questo motivo, disattivare i dispositivi elettrici che non sono necessari. La ventola ad alta velocità, il lunotto termico o il riscaldamento dei sedili\* sono tra i dispositivi che consumano di più.

*Propulsione ibrida plug-in:* frenare in tempo e in modo uniforme per sfruttare il recupero di energia.

#### Avvertenza

- Se si dispone del sistema Start-Stop, si raccomanda di non scollegarlo.
- Si consiglia di chiudere i finestrini in caso di guida a oltre 60 km/h (37 mph).
- Non guidare con il piede appoggiato sul pedale della frizione: la pressione della frizione potrebbe far scivolare il disco, si userebbe di più e potrebbe danneggiare il disco della frizione.
- Non mantenere il veicolo in pendenza facendo lavorare la frizione: utilizzare il freno. Il consumo sarà minore e si eviteranno danni al disco della frizione.
- Utilizzare il freno motore nelle discese inserendo la marcia che meglio si adatta alla pendenza. Il consumo sarà "minimo" e i freni non soffriranno.

## Guado di strade allagate

Per evitare di danneggiare il veicolo al guado una strada allagata, tenere presente quanto segue:

- L'acqua non deve mai superare il bordo inferiore della carrozzeria.
- Circolare a passo d'uomo.

### ⚠ ATTENZIONE

Dopo aver guidato attraverso aree allagate, l'efficacia dei freni può essere ridotta se i dischi o le pastiglie dei freni sono umidi >>> pag. 278.

### ⓘ AVVISO

- Quando si guadano zone allagate, si possono danneggiare alcuni componenti del veicolo quali il motore, la trasmissione o l'impianto elettrico.
- Quando si effettua un guado, disattivare il sistema Start/Stop\* >>> pag. 226.

### ⓘ Avvertenza

- Comprovare la profondità dell'acqua prima di attraversare la strada.
- Non fermarsi in acqua, non inserire la retromarcia e non arrestare il motore.
- I veicoli che circolano in direzione opposta provocano onde che possono superare l'altezza critica per il veicolo.

- Evitare di attraversare guadi di acqua salata (possibili danni da corrosione) >>> pag. 371.

## Viaggiare all'estero

- Nei veicoli a benzina, si deve prevedere la disponibilità della benzina piombo per tutto il viaggio >>> pag. 333, Tipi di carburante. Informarsi sulla rete di stazioni di servizio nelle quali è possibile fare rifornimento di benzina senza piombo.
- È possibile che in alcuni Paesi la propria vettura non sia commercializzata; i centri di Assistenza potrebbero pertanto non disporre di alcuni ricambi o essere in grado di eseguire soltanto riparazioni limitate.

I distributori CUPRA e gli importatori forniranno informazioni sulle operazioni tecniche da realizzare sul veicolo, sulla manutenzione necessaria e sulle possibilità di riparazione.

### ⓘ AVVISO

CUPRA non si assume alcuna responsabilità per i danni causati dall'utilizzo di carburanti di qualità inferiore, da interventi di assistenza inadeguati o dalla mancata disponibilità di ricambi originali.

## Sistemi di assistenza per il conducente

### Avvertenze generali

#### Consigli per la sicurezza

### ⚠ ATTENZIONE

- La responsabilità della guida spetta sempre al conducente. I sistemi di assistenza alla guida non possono sostituirsi all'attenzione del conducente. Focalizzate tutta la vostra attenzione sulla guida e siate pronti a intervenire in qualsiasi momento.
- Utilizzate i sistemi di assistenza alla guida solo quando le condizioni lo consentono. Lo stile di guida deve sempre adattarsi alle condizioni meteorologiche, di visibilità, stradali e al traffico.
- Affinché i sistemi di assistenza alla guida possano reagire correttamente, i sensori e le telecamere devono funzionare senza limitazioni. Tenere in considerazione le note su sensori e le telecamere contenute in questo capitolo.

### ⓘ Avvertenza

- Rispettare le normative specifiche previste per ciascun Paese, in particolare per quanto riguarda la guida, le corsie di emergenza, la distanza di sicurezza, la velocità,

la posizione di parcheggio, la posizione delle ruote, ecc. Il conducente è il solo responsabile del rispetto costante delle normative specifiche di ciascun Paese.

- La zona situata di fronte e attorno ai sensori e alle telecamere non deve essere coperta con adesivi, fari aggiuntivi, targhe o elementi simili, poiché ciò potrebbe influire negativamente sul funzionamento degli assistenti. In caso di riparazione impropria del veicolo o di modifiche strutturali, il funzionamento degli assistenti potrebbe essere compromesso.
- Per la riparazione e l'impostazione dei sensori e delle telecamere sono richieste conoscenze e attrezzature specifiche. Per questo motivo, si raccomanda di rivolgersi ad un concessionario CUPRA.

### Limiti del sistema

#### ⚠ ATTENZIONE

- I sistemi di assistenza alla guida non possono superare i limiti imposti dalla fisica. A seconda delle circostanze, una collisione potrebbe non essere evitabile.
- Avvertenze, avvisi e spie di controllo potrebbero non essere indicati in tempo o in modo corretto, ad es. se un veicolo si avvicina troppo velocemente.
- Gli interventi correttivi dei sistemi di assistenza alla guida (ad es. interventi di sterzo

o frenata) potrebbero non essere sufficienti o non verificarsi, a seconda delle circostanze. Il conducente deve essere pronto ad agire in qualsiasi momento.

#### i Avvertenza

- A causa dei limiti del sistema rispetto al rilevamento dell'ambiente circostante, i sistemi potrebbero non avvisare/intervenire in tempo o potrebbero farlo anche se non richiesto. Inoltre, può accadere che i sistemi ausiliari interpretino erroneamente una manovra e di conseguenza avvisino il guidatore inaspettatamente.
- È possibile che, quando viene selezionata la modalità di rimorchio, alcuni sistemi di assistenza reagiscano con limitazioni, in modo insolito o non siano disponibili. Osservare le istruzioni relative alla modalità di rimorchio.

## Sensori e telecamere di assistenza alla guida

### Radare anteriore

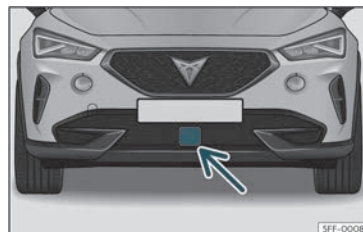

Fig. 145 Sul paraurti anteriore: sensore radar.

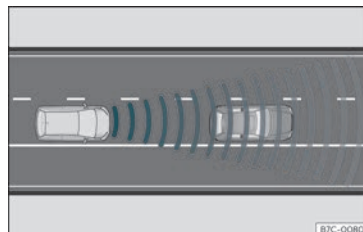

Fig. 146 Zona di rilevamento.

Il veicolo può essere dotato di un sensore radar sul paraurti anteriore»» **fig. 145** . Il radar »»

anteriore rileva gli oggetti nella sua zona di rilevamento»» **fig. 146** e supporta le funzioni di:

- Front Assist»» pag. 252.
- Cruise Control adattivo (ACC)»» pag. 257.

Il radar può avere un raggio fino a 120 m (400 piedi) a seconda della strada e delle condizioni meteorologiche.

### ⚠ ATTENZIONE

La visibilità del sensore radar può essere compromessa da sporcizia o influenze ambientali come pioggia, nebbia, neve, fango, polvere, insetti, ecc. In questo caso, le funzioni Front Assist e ACC potrebbero smettere di funzionare. Sul display del quadro strumenti compare il messaggio: **Visuale sensore ostacolata!** E si accendono le spie di Front Assist non disponibile o ACC non disponibile.

- Pulire l'area del sensore sul paraurti come indicato in»» pag. 372, Pulizia esterno. Quando il sensore radar ritorna a rilevare correttamente, il messaggio sullo schermo si spegne e le funzioni saranno di nuovo disponibili.

### ⓘ AVVISO

- A causa della sporcizia o di una regolazione non corretta del sensore radar, il sistema Front Assist potrebbe emettere avverti-

menti non necessari e intervenire sui freni in modo inopportuno.

- Il funzionamento del radar può essere compromesso dal forte riflesso del segnale emesso. Ciò si può verificare in un luogo chiuso, come un parcheggio coperto, in una galleria o a causa della presenza di oggetti metallici (ad esempio guardrail o cantieri stradali).
- Il sensore potrebbe allentarsi se riceve un colpo. Questo può compromettere l'efficienza del sistema o provocarne la disattivazione. Se si ha l'impressione che il sensore radar sia danneggiato o abbia perso la regolazione, disattivare le funzioni Front Assist ACC per evitare possibili danni. In questo caso, farlo riparare.

## Telecamera anteriore



**Fig. 147** Nel parabrezza: area del campo visivo della telecamera del dispositivo di assistenza per il mantenimento della corsia.

A seconda dell'equipaggiamento, il veicolo può essere dotato di una telecamera frontale sul parabrezza anteriore»» **fig. 147**. Questa telecamera rileva i limiti di corsia (linee) per supportare le funzioni:

- Dispositivo di assistenza per il mantenimento della corsia (Lane Assist)»» pag. 264.
- Assistente alla guida (Travel Assist)»» pag. 267.
- Assistente di emergenza (Emergency Assist)»» pag. 270.

### ⓘ AVVISO

Tenere presente i seguenti punti per non compromettere il funzionamento del sistema:



- Pulire regolarmente il campo visivo della telecamera e mantenerlo libero da neve e ghiaccio.
- Non limitare il campo visivo della telecamera.
- Controllare che il parabrezza non sia danneggiato nell'area del campo visivo della telecamera.

### Radar posteriore



**Fig. 148** Vista posteriore del veicolo: zone dei sensori radar.

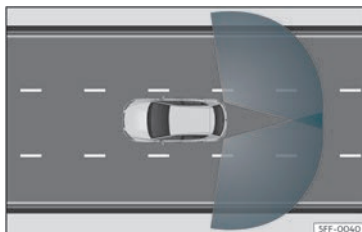

**Fig. 149** Zone di rilevamento dei sensori

I sensori radar si trovano alla sinistra e alla destra dietro al paraurti posteriore e non sono visibili da fuori»» **fig. 148** . I sensori sorvegliano la zona dell'angolo cieco, così come il traffico presente nella parte posteriore del veicolo»» **fig. 149** .

Funzioni supportate:

- Assistente al cambio corsia (Side Assist)  
»» pag. 273.
- Assistente di uscita dal parcheggio (RCTA)  
»» pag. 275.
- Assistente apertura porte (Exit Assist)  
»» pag. 276.

### Disattivazione automatica delle funzioni supportate

I sensori del radar posteriore si disattivano automaticamente quando, tra altre cose, viene rilevato che uno dei sensori è coperto in modo permanente. Ciò può avvenire, ad

esempio, se davanti ai sensori è presente uno strato di ghiaccio o neve.

Sul display del quadro strumenti appare un messaggio corrispondente.

### ⓘ AVVISO

- I sensori radar del paraurti posteriore possono essere danneggiati o spostati se ricevono un colpo, ad esempio durante il parcheggio o l'uscita dal parcheggio. Di conseguenza, il sistema può disattivarsi automaticamente o il suo funzionamento può essere compromesso.
- Per garantire il corretto funzionamento dei sensori radar, mantenere il paraurti posteriore libero da neve o gelo e non coprirlo.
- Il paraurti posteriore dovrà essere verniciato solo con le vernici autorizzate da CUPRA. Se si utilizzano altre vernici, l'assistente al cambio corsia potrebbe funzionare in modo limitato o non corretto.
- La visibilità dei sensori radar può essere influenzata, ad esempio, da foglie, neve, forte nebbia o sporcizia. Pulire l'area davanti ai sensori.
- Non utilizzare mai l'assistente al cambio corsia né l'assistente di uscita dal parcheggio né l'assistente apertura porte se i sensori radar sono sporchi.

## Sensori a ultrasuoni

I paraurti possiedono sensori a ultrasuoni integrati per svolgere le seguenti funzioni:

- Park Assist»» pag. 288.
- Sistema di assistenza al parcheggio Plus »» pag. 296.
- Sistema di assistenza al parcheggio posteriore»» pag. 299.

### ⓘ AVVISO

- I danni alla griglia del radiatore, al paraurti, al passaruota e nel sottoscocca possono modificare l'orientamento dei sensori. Ciò può compromettere il funzionamento dell'assistenza al parcheggio. Far controllare il funzionamento in un'officina specializzata.
- Una targa o un portatarga di dimensioni superiori allo spazio destinato alla targa, o una targa curvata o deformata, possono comportare che si creino falsi rilevamenti o che i sensori perdano visibilità.

### ⓘ Avvertenza

- Per garantire il corretto funzionamento, mantenere puliti i sensori liberi da neve e ghiaccio, e non coprirli con adesivi o altri oggetti.
- Se si utilizzano dispositivi ad alta pressione o a vapore per pulire i sensori, non dirigerli direttamente su questi per lungo tem-

po e mantenere sempre una distanza superiore ai 10 cm.

- Determinati accessori montati nella parte anteriore del veicolo, come ad esempio un portatarga pubblicitario, possono pregiudicare il funzionamento dell'assistenza al parcheggio.

## Telecamere di visione periferica

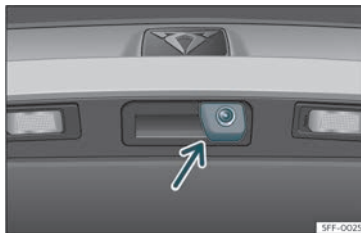

**Fig. 150** Nella maniglia del portellone posteriore: posizione della telecamera dell'assistente alla retromarcia.

A seconda dell'equipaggiamento del veicolo, quest'ultimo può essere dotato di 1 o 4 telecamere che supportano le seguenti funzioni:

- Sistema di visione periferica (Area View) »» pag. 300
- Telecamera posteriore»» pag. 303.

### ⚠ ATTENZIONE

Un eventuale portatarga potrebbe interferire sulla visualizzazione nel display, dato che il campo visivo delle telecamere potrebbe ridursi.

### ⓘ AVVISO

- Per garantire il buon funzionamento del sistema, mantenere pulite le telecamere, senza neve né ghiaccio, e non coprirle con adesivi o altri oggetti.
- Il veicolo è dotato di un sistema di pulizia per la telecamera posteriore. Per attivarlo, spingere la leva del tergicristallo sul lato opposto al volante (la telecamera si pulirà contemporaneamente al lunotto). Se dopo l'uso la telecamera è ancora sporca, pulirla manualmente.
- Mai utilizzare un prodotto protettivo abrasivo per pulire gli obiettivi delle telecamere.
- Non utilizzare mai acqua tiepida o calda per rimuovere la neve o il ghiaccio dagli obiettivi delle telecamere. In caso contrario si rischia di danneggiare gli obiettivi.

## Regolatore di velocità (GRA)

### Introduzione al tema

Il regolatore di velocità (GRA) aiuta a mantenere costante la velocità impostata dall'utente.

### Gamma di velocità

Il regolatore di velocità è disponibile quando si procede in marcia avanti a una velocità superiore a circa 20 km/h (15 mph).

### Guida con il regolatore di velocità

La velocità salvata può essere superata in qualsiasi momento, ad es., per superare. La regolazione viene interrotta durante l'accelerazione e riprende con la velocità memorizzata.

### Indicazioni sul display

Quando il regolatore di velocità è attivato, la velocità salvata e lo stato del sistema vengono visualizzati sul display del quadro strumenti:



**Si illumina in grigio**

Il regolatore di velocità è attivato, ma la regolazione non è attiva.



**Diventa verde**

Il regolatore di velocità è attivato e la regolazione rimane attiva.

Se non è stata salvata alcuna velocità, sul display del quadro strumenti appare **---** al posto della velocità.

### Cambiare la marcia

Non appena viene premuto il pedale della frizione, la regolazione viene interrotta e riprende dopo aver effettuato il cambio di marcia.

### In discesa

Rallentare prima di intraprendere una lunga discesa. In tal modo, si può sfruttare il freno motore e ridurre le sollecitazioni sui freni.



**ATTENZIONE**

Se non è possibile circolare a una velocità costante mantenendo la distanza di sicurezza, l'utilizzo del regolatore di velocità può provocare incidenti e lesioni gravi.

- Non utilizzare mai il regolatore di velocità in caso di traffico intenso, se non si dispone di una distanza sufficiente, su tratti ripidi, con molte curve o scivolosi (ad esempio in caso di neve, ghiaccio, pioggia o ghiaia), o in strade allagate.
- Non utilizzare mai il regolatore di velocità per attraversare campi o su strade sterrate.

- Adeguare sempre la velocità e la distanza di sicurezza rispetto al veicolo precedente alle condizioni di visibilità, meteorologiche, stradali e del traffico.

- Dopo l'uso, disattivare sempre il regolatore di velocità per evitare che la velocità possa regolarsi inavvertitamente.

- È pericoloso utilizzare una velocità precedentemente salvata quando risulta eccessiva in ragione delle condizioni stradali, del traffico o meteorologiche.

### Gestire il regolatore di velocità con il volante multifunzione

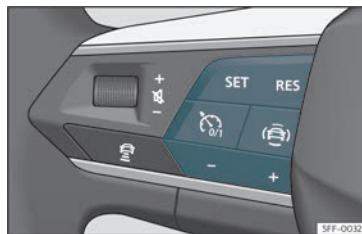

Fig. 151 Sul volante multifunzione: tasti per gestire il regolatore di velocità

### Attivazione

- Premere il tasto



Non è stata salvata alcuna velocità e, ciononostante, la regolazione non è ancora avvenuta.

### Avviare la regolazione

- Mentre il veicolo è in movimento, premere il tasto **SET**.

Il regolatore di velocità salva e regola la velocità attuale.

### Regolare la velocità

Mentre il regolatore di velocità effettua la regolazione, è possibile impostare la velocità salvata:

- RES** + 1 km/h (1 mph)  
**SET** - 1 km/h (1 mph)  
**+** + 10 km/h (5 mph)  
**-** - 10 km/h (5 mph)

Il veicolo adatta la velocità attuale accelerando o frenando.

### Interrompere la regolazione

- Premere brevemente il tasto  o premere il pedale del freno.

La velocità resta memorizzata.

### Riprendere la regolazione

- Premere il tasto **RES**.

Il regolatore di velocità riprende la velocità salvata e la regola.

### Spegnimento

- Premere a lungo il tasto .

Il regolatore di velocità si disconnette e la velocità salvata si cancella.

### Passare al limitatore di velocità

- Premere il tasto .
- Selezionare il limitatore di velocità sul display del quadro strumenti.

Il regolatore di velocità si disconnette.

## Problemi e soluzioni

### Avaria nel limitatore di velocità

La spia di controllo si accende in giallo.

- Funzionamento anomalo. Disattivare il regolatore di velocità e rivolgersi a un'officina specializzata.

### La regolazione si interromperà automaticamente

- Il pedale della frizione è stato premuto a lungo.
- Il veicolo ha superato la velocità memorizzata per lungo tempo.

- Non è stato selezionato nessun rapporto di trasmissione per la marcia avanti.

- Non è intervenuto nessun sistema di assistenza alla frenata, ad es. il TCS o l'ESC.

- Il Front Assist ha fermato il veicolo.

- Se il problema persiste, disattivare il regolatore di velocità e rivolgersi a un'officina specializzata.

## Limitatore di velocità

### Introduzione al tema

Il limitatore di velocità aiuta a non superare una velocità salvata dall'utente.

### Gamma di velocità

Il limitatore di velocità è disponibile in percorsi marcia avanti a partire dai 30 km/h (20 mph) circa.

### Guida con il limitatore di velocità

La limitazione della velocità può essere interrotta in qualsiasi momento premendo a fondo il pedale dell'acceleratore, oltre il punto di resistenza. Non appena viene superata la velocità salvata, la spia verde lampeggia e potrebbe emettere un segnale acustico di avvertimento. La velocità resta memorizzata.

La regolazione si riattiva automaticamente quando si guida a una velocità inferiore rispetto alla velocità salvata.

### Indicazioni sul display

Quando il limitatore di velocità è attivato, la velocità salvata e lo stato del sistema vengono visualizzati sul display del quadro strumenti:



Si illumina in grigio

Il limitatore di velocità è attivato, ma la regolazione non è attiva.



Diventa verde

Il limitatore di velocità è attivato e la regolazione rimane attiva.

### In discesa

Rallentare prima di intraprendere una lunga discesa. In tal modo, si può sfruttare il freno motore e ridurre le sollecitazioni sui freni.

### ATTENZIONE

Dopo l'uso, disattivare sempre il limitatore di velocità per evitare che la velocità possa regolarsi inavvertitamente.

- Il limitatore di velocità non esime il conducente dall'obbligo di circolare alla velocità adeguata. Non circolare a velocità elevata a meno che sia necessario.

- L'uso del limitatore di velocità in condizioni meteorologiche avverse è pericoloso e può causare incidenti gravi, ad es. con aquaplaning, neve, ghiaccio, foglie, ecc. Utilizzare il limitatore di velocità solo quando le condizioni stradali e meteorologiche lo consentono.

### Gestire il limitatore di velocità con il volante multifunzione

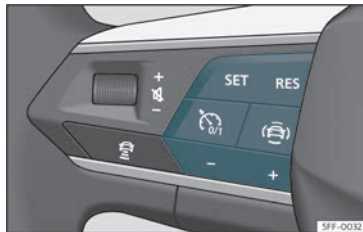

Fig. 152 Sul volante multifunzione: tasti per gestire il limitatore di velocità

#### Attivazione

- Premere il tasto

Non viene ancora effettuata la regolazione.

#### Avviare la regolazione

- Mentre il veicolo è in movimento, premere il tasto **SET**.

La velocità attuale viene salvata come velocità limite.

#### Regolare la velocità

La velocità salvata può essere regolata:

- RES** + 1 km/h (1 mph)  
**SET** - 1 km/h (1 mph)  
 + + 10 km/h (5 mph)  
 - - 10 km/h (5 mph)

#### Interrompere la regolazione

- Premere il tasto

La velocità resta memorizzata.

#### Riprendere la regolazione

- Premere il tasto **RES**.

Il limitatore si riattiverà quando si guida a una velocità inferiore rispetto alla velocità salvata.

#### Spegnimento

- Premere a lungo il tasto

Il limitatore di velocità si disconnette e la velocità salvata si cancella.

#### Passare al regolatore di velocità (GRA) o al cruise control adattivo (ACC)

- Premere il tasto



- Selezionare il sistema desiderato sul display del quadro strumenti.

Il limitatore di velocità si disconnette.

#### Avvertenza

A seconda dell'equipaggiamento, il limitatore di velocità può essere azionato tramite il volante multifunzione o la leva degli indicatori di direzione.

## Problemi e soluzioni

**LIM** Il limitatore di velocità non è disponibile

La spia di controllo si accende in giallo.

- Funzionamento anomalo. Disattivare il limitatore di velocità e rivolgersi a un'officina specializzata.

**La regolazione si interromperà automaticamente**

- Il programma elettronico di stabilizzazione (ESC) è stato disattivato.
- I freni si sono surriscaldati. Attendere che i freni si raffreddino e ricontrollare il funzionamento.
- Se il guasto persiste, rivolgersi a un'officina specializzata.

Per motivi di sicurezza, il limitatore di velocità si disattiva completamente solo quando il conducente a un certo punto smette di premere l'acceleratore o disattiva manualmente il sistema.

**La regolazione non può essere avviata**

- Il profilo di guida selezionato non consente l'avvio della regolazione. Selezionare un altro profilo o ripetere la procedura.

## Sistema di assistenza alla frenata di emergenza (Front Assist)\*

### Introduzione al tema

L'obiettivo del sistema è cercare di evitare le collisioni frontali contro oggetti che si trovano lungo il percorso del veicolo o minimizzarne le conseguenze.

La funzione è orientata ad evitare collisioni con:

- Veicoli parcheggiati.
- Veicoli, pedoni e ciclisti che viaggiano nella stessa corsia e nella stessa direzione.
- Pedoni e ciclisti che attraversano la traiettoria del veicolo.

Il Front Assist rileva tali oggetti mediante una telecamera situata nella parte superiore del parabrezza e un sensore radar nella parte anteriore del veicolo»» pag. 245.

A seconda di diversi fattori e della criticità della situazione, il sistema agisce in modo graduale.

Innanzitutto avverte il conducente e, in caso di reazione assente o insufficiente, attiva una frenata d'emergenza autonoma o una manovra evasiva in base alle condizioni descritte più avanti.

È possibile disattivare il sistema premendo il pedale dell'acceleratore o sterzando con decisione.

A seconda delle dotazioni e del paese, il Front Assist include anche le seguenti funzioni:

- Protezione dei pedoni»» pag. 254
- Protezione dei ciclisti»» pag. 254
- Assistente alla manovra evasiva»» pag. 254
- Assistente alla frenata in curva»» pag. 254

### ATTENZIONE

- Il Front Assist è un sistema di assistenza alla guida che non può sostituire in alcun caso l'attenzione del conducente.
- Il Front Assist non può ovviare ai limiti imposti dalle leggi fisiche né sostituire il conducente nel mantenere il controllo del

veicolo e reagire ad una possibile situazione di emergenza.

- In caso di avviso di emergenza del Front Assist, prestare immediatamente attenzione alla situazione e cercare di evitare la collisione.

### Livelli di avviso e assistenza alla frenata



85F-1267

**Fig. 153** Sul display del quadro strumenti: indicazioni di preavvertimento.

Il Front Assist è attivo tra 5 km/h e 250 km/h. A seconda delle diverse condizioni (velocità del veicolo, velocità e tipo di oggetto riconosciuto, ecc.) alcuni dei passi descritti di seguito potrebbero essere omessi per ottimizzare il comportamento del sistema.

#### Avvertimento della distanza di sicurezza

Se il sistema rileva una situazione di pericolo dovuta all'eccessiva vicinanza al veicolo che

precede, avviserà il conducente mediante questa indicazione sul display del quadro strumenti

Il momento dell'avviso varia essenzialmente in funzione del comportamento del conducente, della velocità del veicolo e della velocità relativa fra veicolo e ostacolo.

L'avviso della distanza di sicurezza è attivo per velocità comprese tra 65 km/h e 250 km/h.

#### Preavvertimento (avvertimento anticipato)

Se il sistema rileva un pericolo di collisione con il veicolo o un oggetto che precede, avverte il conducente tramite un segnale acustico e un'indicazione sul display del quadro strumenti »»» **fig. 153**.

Il momento dell'avviso varia in funzione della situazione del traffico e del comportamento del conducente. Allo stesso tempo, il veicolo viene preparato ad una possibile frenata di emergenza »»» in Introduzione al tema a pag. 252.

Quando il Front Assist è attivo, le indicazioni sul display su altre funzioni possono restare nascoste.

#### Avvertimento critico

Se il conducente non reagisce al **preavviso**, il sistema può intervenire attivamente sui freni

e causare una breve frenata per avvertire il conducente del pericolo imminente di collisione.

#### Frenata automatica

Se il conducente non reagisce nemmeno all'**avviso critico**, il sistema può avviare autonomamente la frenata di emergenza, aumentando progressivamente la frenata a seconda della criticità della situazione.

#### Assistenza alla frenata di emergenza del conducente

Se il conducente dopo l'avviso critico inizia a frenare, ma il sistema rileva che il freno non viene azionato con sufficiente forza, l'intensità della frenata sarà aumentata. Questo assistente alla frenata funziona solo se il pedale è premuto con decisione.

#### ATTENZIONE

- In alcuni casi il sistema non può impedire la collisione, sebbene sia in grado di ridurne significativamente le conseguenze grazie alla riduzione della velocità e dell'energia dell'impatto.
- Quando il Front Assist provoca una frenata, il pedale del freno oppone "maggiore resistenza".
- Gli interventi automatici sui freni del Front Assist possono essere interrotti premendo l'acceleratore o muovendo il volante.

»

- Il Front Assist può decelerare il veicolo fino a fermarlo completamente. Tuttavia, il sistema dei freni non trattiene il veicolo in modo permanente. Premere il pedale del freno!

### Riconoscimento di pedoni e ciclisti

Il sistema riconosce i pedoni e i ciclisti che percorrono la stessa corsia nella stessa direzione e pedoni e ciclisti che attraversano la traiettoria del veicolo.

La tecnologia di riconoscimento di pedoni e ciclisti non può superare i limiti fisici prescritti e opera esclusivamente entro i limiti del sistema. La responsabilità della frenata spetta sempre al conducente.

Il riconoscimento di pedoni e ciclisti può portare ad avvisi e ad interventi di frenata indesiderati, ad esempio se un sensore radar viene nascosto o il campo visivo della telecamera è sporco.

Tenersi sempre pronti a frenare il veicolo in qualsiasi momento.

La gamma di velocità di funzionamento del riconoscimento di pedoni e ciclisti è inferiore a quella del Front Assist.

### Assistente alla manovra evasiva

L'assistente alla manovra evasiva aiuta il conducente ad evitare un ostacolo in condizioni critiche.

Una volta che il Front Assist ha attivato un avviso critico, se il conducente intende schivare l'oggetto, l'assistente alla manovra evasiva interverrà nella correzione della traiettoria. Il conducente deve iniziare e terminare la manovra, in quanto si tratta di un sistema di assistenza non autonomo.

Il sistema è attivo tra 30 km/h e 150 km/h circa.

#### Limitazioni

Questo sistema non rileva gli oggetti che si incrociano trasversalmente o gli animali. Occorre inoltre tenere conto dei limiti di base del Front Assist»» pag. 254.

### Frenata di emergenza in curva

Questo assistente può evitare la collisione con un veicolo in avvicinamento nella direzione opposta frenando il veicolo quando si intende effettuare una curva.

Questo sistema è attivo **fino a 15 km/h**.

### Limitazioni

La funzione di assistenza alla frenata in curva è disponibile se è stata indicata l'intenzione di girare attivando il segnale di svolta, si è girato il volante e si è avviato il percorso di svolta.

Il sistema rileva solo i veicoli che si trovano sulla traiettoria del veicolo (non rileva animali, persone ecc.).

Occorre inoltre tenere conto dei limiti di base del Front Assist»» pag. 254.

### Limitazioni del sistema

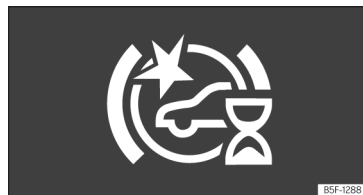

**Fig. 154** Sul display del quadro strumenti: indicazione dell'autocalibrazione iniziale del sistema.

Il Front Assist ha alcune limitazioni del sistema. In determinate circostanze, alcune reazioni possono quindi risultare inopportune dal punto di vista del conducente. È pertanto necessario essere sempre pronti a intervenire nel caso in cui ciò fosse necessario.



Le seguenti condizioni possono far sì che il Front Assist non reagisca o lo faccia troppo tardi:

- Durante i primi istanti di guida dopo aver acceso il quadro, a causa dell'autocalibrazione iniziale del sistema. Durante questa fase, sul display del quadro strumenti compare la seguente indicazione»» **fig. 154**.

### Oggetti non riconosciuti

- Veicoli che circolano vicino alla vettura, ma al di fuori della portata dei sensori.
- Veicoli cambiano improvvisamente corsia di marcia.
- Pedoni che non possono essere riconosciuti perché parzialmente o completamente nascosti.
- Oggetti come muri, pali, recinzioni, alberi o serrande di autorimesse.
- Il carico e gli accessori di altri veicoli che sporgono lateralmente, posteriormente e anteriormente.
- Veicoli che si incrociano nella traiettoria del veicolo.
- Pedoni o ciclisti fermi o che si avvicinano in senso opposto.

### Limiti di funzionamento:

Nelle seguenti situazioni il Front Assist può funzionare in modo limitato o inappropriato. Sul display del quadro strumenti compare l'i-

cona seguente (in giallo) insieme al messaggio **Il Front Assist è disponibile solo in parte**.

- Se il sensore radar o la telecamera anteriore sono disattivati o guasti.
- Se il sensore del radar o la telecamera anteriore sono sporchi o coperti.
- Quando si affrontano curve strette o traiettorie complesse.
- Se si preme l'acceleratore a fondo o con decisione.
- Se è stato disattivato il TCS o è stato attivato l'ESC in modalità **Sport**»» pag. 286.
- Se l'ESC è in fase di regolazione o è difettoso.
- Se diverse luci di arresto del veicolo o del rimorchio collegato elettricamente sono guaste.
- Se il veicolo circola in retromarcia.
- In caso di nevicata o forte pioggia.
- In caso di sole abbagliante o di buio totale.
- All'ingresso e all'uscita delle gallerie.
- In situazioni di marcia complesse (spartitraffico, rotonde), il Front Assist può emettere avvisi e intervenire sui freni senza che sia necessario.

Per ulteriori dettagli, consultare la sezione »» pag. 244.

### Attivazione e disattivazione manuale della funzione

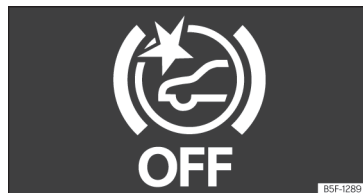

**Fig. 155** Sul display del quadro strumenti: indicazione di Front Assist disattivato.

Le indicazioni del Front Assist compaiono sul display del quadro strumenti.

Il Front Assist viene attivato all'accensione. Quando si mette in moto il veicolo, il Front Assist potrebbe non essere disponibile per un breve momento durante l'avviamento del sistema. Durante questo periodo di tempo, sul display del quadro strumenti compare l'icona seguente»» **fig. 154**.

Quando il Front Assist è disattivato, lo sono anche la funzione di preavviso e la segnalazione della distanza. CUPRA raccomanda di lasciare il Front Assist attivato, tranne che nelle situazioni presentate in»» pag. 256. »

### Attivare e disattivare il Front Assist

Con il quadro acceso, il Front Assist può essere attivato e disattivato come segue:

- Selezionare l'opzione del menu corrispondente tramite il tasto dei sistemi di assistenza alla guida»» pag. 89.
- **OPPURE:** tramite il sistema infotainment: premere il tasto di funzione  > **Assistenza alla guida > Front Assist**»» pag. 96.

Quando il Front Assist è disattivato, il quadro strumenti indica»» **fig. 155**.

Ogni volta che si accende il quadro, il Front Assist torna attivo.

### Attivare o disattivare il preavvertimento (avvertimento anticipato)

Il **preavviso** può essere attivato o disattivato nel sistema infotainment tramite il tasto di funzione  > **Assistenza alla guida > Front Assist**»» pag. 96.

Il sistema mantiene la regolazione impostata la volta successiva in cui viene acceso il quadro.

CUPRA consiglia di mantenere il preavvertimento attivato.

A seconda del sistema di infotainment del veicolo, la funzione di preavvertimento **può essere** adattata nelle seguenti modalità:

- Anticipato

- Medio
- Ritardato
- Disattivato

CUPRA raccomanda di circolare con la funzione in modalità "Medio".

### Attivare e disattivare l'avvertenza della distanza

L'avvertimento della distanza può essere attivato o disattivato nel sistema infotainment tramite il tasto di funzione  > **Assistenza alla guida > Front Assist**»» pag. 96.

Il sistema mantiene la regolazione impostata la volta successiva in cui viene acceso il quadro.

CUPRA raccomanda di tenere l'avviso della distanza attivato, salvo le eccezioni descritte nel capitolo»» pag. 256.

### Attivare o disattivare l'assistente alla manovra evasiva e di svolta

Gli assistenti di manovra evasiva e di frenata in curva possono essere attivati o disattivati nel sistema infotainment tramite il tasto di funzione  > **Assistenza alla guida > Front Assist**»» pag. 96.

Il sistema mantiene la regolazione impostata la volta successiva in cui viene acceso il quadro.

CUPRA raccomanda di tenere gli assistenti alla manovra evasiva e di svolta attivati, salvo le eccezioni descritte nel capitolo »» pag. 256.

### Disattivare il Front Assist temporaneamente nelle seguenti situazioni

Nelle seguenti situazioni è consigliabile disattivare il Front Assist a causa delle sue limitazioni:

- Quando si deve trainare il veicolo.
- Quando il veicolo si trova su un banco di prova a rulli.
- Quando il sensore radar o la telecamera anteriore sono guasti.
- Se il sensore radar o la telecamera anteriore ricevono urti violenti.
- Se interviene diverse volte in modo non necessario.
- Se il sensore radar o la telecamera anteriore sono temporaneamente coperti da un accessorio.
- Quando il veicolo sta per essere caricato su un mezzo di trasporto.
- Se il parabrezza è danneggiato in un'area che copre la visuale della telecamera anteriore.

## Sistema di regolazione automatica della velocità (ACC - Adaptive Cruise Control)\*

### Introduzione al tema

Il cruise control adattivo (ACC - Adaptive Cruise Control) mantiene costante la velocità impostata dal conducente. Quando si avvicina un'altra vettura davanti al veicolo, l'ACC lo rileva e adatta automaticamente la velocità, mantenendo una distanza configurabile dal conducente.

### Avete un veicolo ACC?

Il veicolo è dotato di ACC se possiede un menu di configurazione nel sistema di infotainment»» pag. 96, e se hai i tasti della funzione ACC sul volante multifunzione»» fig. 156.

### Gamma di velocità

L'ACC regola velocità comprese tra 30 km/h (20 mph) e 210 km/h (130 mph).<sup>1)</sup>

L'ACC può frenare completamente il veicolo fino davanti a un veicolo fermo. Se il veicolo è dotato di cambio manuale, prestare attenzione ai cambi di marcia. L'ACC potrebbe es-

sere disattivato quando i giri sono troppo bassi o alti.

### Richiesta di intervento da parte del conducente

 L'ACC è soggetto ad alcune limitazioni proprie del sistema. Ciò significa che, in alcune circostanze, il conducente dovrà regolare la velocità e la distanza rispetto ad altri veicoli. In questo caso, sul display del quadro strumenti verrà indicato di intervenire premendo il freno e verrà emessa una segnalazione acustica.

### Sensore radar

L'ACC utilizza la tecnologia del radar anteriore. Leggere le indicazioni di manutenzione e le limitazioni»» pag. 244.

### ATTENZIONE

Neppure la tecnologia dell'ACC può superare i limiti stessi del sistema o le leggi della fisica. Se viene utilizzato con negligenza o in modo involontario, può essere causa di incidenti e gravi lesioni. Il sistema non esenta il conducente dall'obbligo di prestare attenzione alla strada.

- Siate pronti ad accelerare o frenare in qualsiasi momento.
- Se si preme il pedale dell'acceleratore, l'ACC smetterà di funzionare. Pertanto, non frenerà né richiederà alcun intervento di frenata.
- Adeguare sempre la velocità e la distanza di sicurezza rispetto al veicolo precedente alle condizioni di visibilità, meteorologiche, della strada e del traffico.
- Non utilizzare l'ACC in caso di scarsa visibilità, in tratti ripidi, con molte curve o scarsa aderenza.
- Non utilizzare l'ACC per attraversare campi o su strade sterrate.
- Il sistema potrebbe non reagire in tempo a ostacoli fissi (come la coda di un ingorgo), soprattutto ad alte velocità. Reagire in tempo per evitare una situazione rischiosa.
- Il sistema potrebbe non reagire ai veicoli fermi nella stessa corsia. Anche in questo caso occorre reagire in tempo.
- Il sistema non rileva persone, animali o veicoli che si incrociano o si avvicinano nella direzione opposta.
- In caso di guida con ruota di scorta, l'ACC potrebbe disattivarsi automaticamente. Disattivare il sistema prima della partenza. »

<sup>1)</sup> Nei veicoli ibridi, attivando l'E-Mode, la gamma di velocità dell'ACC può variare.

- Se l'ACC non riduce sufficientemente la velocità, frenare immediatamente.
- Frenare immediatamente quando appare un'indicazione di intervento del conducente sul display del quadro strumenti.
- Se il veicolo continua a spostarsi in modo involontario dopo la richiesta di intervento del conducente, fermare il veicolo.
- Durante la frenata il pedale del freno potrebbe spostarsi verso il basso. Fare attenzione a non posizionare il piede sotto il pedale.

#### Avvertenza

Se l'ACC non funziona come descritto in questo capitolo, non utilizzarlo finché non è stato controllato da un'officina specializzata. Si consiglia di rivolgersi a un rivenditore specializzato CUPRA o a qualsiasi rivenditore della rete SEAT.

## Gestione dell'ACC

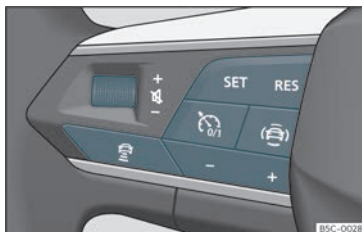

**Fig. 156** Sul volante multifunzione: tasti di comando dell'ACC

### Attivazione

- Premere il tasto  del volante multifunzione.

L'ACC non regola ancora (standby).

### Avviare la regolazione

L'attivazione del sistema ACC comporta l'attivazione automatica dell'ESC e dell'ASR.

- Per avviare la regolazione premere il tasto **SET** >>> **fig. 156**.

L'ACC stabilisce la velocità di crociera attuale o la più vicina nell'intervallo valido (30-210 km/h).

A seconda della situazione di guida, si accendono le seguenti spie:

#### Diventa verde

ACC attivato, non viene rilevato alcun veicolo che precede.

#### Diventa verde

ACC attivato, rilevato veicolo che precede.

Quando l'ACC è in standby, le spie si accendono in grigio.



### Memorizzare la velocità

Per programmare la velocità premere i tasti + o - >>> **fig. 156** fino alla velocità desiderata. La velocità viene regolata secondo intervalli di 10 km/h (5 mph).

Con il ACC attivo è possibile premere il tasto **RES** per aumentare la velocità desiderata di 1 km/h (1 mph). In seguito è possibile premere **SET** per diminuirla di 1 km/h (1 mph).

### Programmare il livello di distanza

La distanza può essere regolata su 5 livelli, da molto breve a molto ampia:

- Premere il tasto  e dopo il tasto + o - >>> **fig. 156**.
- In alternativa, premere il tasto  tutte le volte necessarie per regolare la distanza desiderata.

Rispettare le disposizioni di legge sulla distanza minima di sicurezza di ciascun Paese.

### Interrompere la regolazione (standby)

- Premere brevemente il tasto  o premere il pedale del freno.

La spia di controllo ACC viene visualizzata in grigio; la velocità e la distanza rimangono memorizzate.

### Riprendere la regolazione

- Premere il tasto **RES**.

L'ACC si imposta all'ultima velocità e livello di distanza impostati.

### Spegnimento

- Premere a lungo il tasto . Si cancella la velocità impostata.

### Superare la velocità regolata dall'ACC

Con il veicolo in movimento e l'ACC attivo, il conducente può aumentare la velocità premendo il pedale dell'acceleratore. La regolazione dell'ACC viene interrotta finché non si rilascia il pedale dell'acceleratore **>>> ❶**.

### Regolare il livello di distanza preimpostato

Nel sistema infotainment, è possibile selezionare il livello di distanza quando si collega l'ACC tra:

- Molto corta, corta, media, grande, molto grande tramite il sistema Infotainment:  > **Assistenza alla guida > ACC** >>> pag. 96.

### Regolare il profilo di guida

*Nei veicoli con Drive Profile*, il profilo di guida selezionato può influire sul comportamento dell'accelerazione e della frenata dell'ACC **>>> pag. 238**.

Anche *nei veicoli senza Drive Profile* è possibile influire sul comportamento dell'ACC selezionando nel sistema Infotainment uno dei seguenti profili di guida in **Assistenza alla guida**. Le impostazioni dell'ACC saranno le stesse del Drive Profile.

#### **ATTENZIONE**

Prima di ripartire, controllare che la strada sia libera. È possibile che il sensore radar non rilevi ostacoli che potrebbero trovarsi sul percorso. Ciò può provocare un incidente e gravi lesioni. Se necessario, premere il freno.

#### **AVVISO**

Se si aumenta la velocità utilizzando il pedale dell'acceleratore, quando viene rilasciato l'ACC potrebbe non essere in grado di regolare la velocità o la distanza in modo sicuro a causa delle limitazioni del sistema.

- **Siate pronti a reagire se la situazione lo richiede.**

### Indicazioni sul display

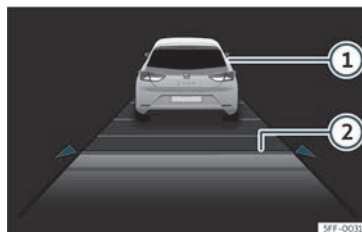

**Fig. 157** Sul display del quadro strumenti: ACC attivo.

- ❶ Veicolo che precede rilevato. Si accenderà se viene regolata la distanza dal veicolo stesso.
- ❷ Livello di distanza selezionata 2.

Queste informazioni possono essere visualizzate nella parte centrale della sezione **Assistenti** o nel profilo informativo a sinistra **>>> pag. 71**. Se queste informazioni non sono selezionate, verranno automaticamente visualizzate in modo semplificato nella parte centrale inferiore del quadro strumenti.

Accanto all'indicatore di stato della funzione descritta in **>>> pag. 258**, Avviare la regolazione, verrà visualizzata la velocità programmata.

## Situazioni di guida speciali

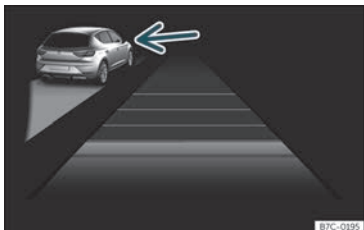



Fig. 158 Sul display del quadro strumenti: ACC attivo, veicolo rilevato sulla sinistra

Osservare le limitazioni e le avvertenze descritte all'inizio di questo capitolo >>>  in Introduzione al tema a pag. 257.

### Evitare sorpassi a destra<sup>1)</sup>

Se viene rilevato un veicolo nella corsia di sinistra che viaggia a una velocità inferiore rispetto a quella stabilita dal conducente, il veicolo verrà frenato nei limiti di comfort del sistema per evitare di sorpassarlo a destra >>> **fig. 158**.

È possibile annullare quest'impostazione modificando la velocità impostata o premendo il pedale dell'acceleratore.

La funzione si attiva a partire dagli 80 km/h (50 mph). In alcuni Paesi potrebbe non essere disponibile.

### Sorpassi

Attivando l'indicatore di direzione per sorpassare, l'ACC riduce la distanza dal veicolo che precede per facilitare il sorpasso. La velocità di crociera stabilita non sarà superata.

La funzione si attiva a partire dagli 80 km/h (50 mph). In alcuni Paesi potrebbe non essere disponibile.

### Funzione Stop&Go

L'ACC può frenare il veicolo fino a 0 km / h quando il veicolo che precede si ferma. Con il cambio manuale, tenere premuto il pedale della frizione per consentire all'auto di arrestarsi completamente.

L'ACC rimane attivo e sul quadro strumenti viene visualizzato per alcuni secondi il messaggio **ACC pronto per l'avvio**. È possibile estendere o riattivare questo avviso premendo il tasto **RES** o, a seconda dell'equipaggiamento del veicolo, utilizzando il volante. In questo lasso di tempo la marcia riprenderà automaticamente se il veicolo che precede avanza.

Per iniziare a guidare quando il messaggio **ACC pronto all'avvio**, non viene più visualizzato, quando il veicolo che precede ha ripreso ad avanzare:

- Premere brevemente il pedale dell'acceleratore (e sollevare delicatamente il pedale della frizione sui veicoli con cambio manuale).

L'ACC si disattiva durante l'arresto nei seguenti casi:

- L'arresto dura diversi minuti.
- Si apre una porta.

### ATTENZIONE

Se sul display del quadro strumenti appare il messaggio **ACC Pronto all'avvio** e il veicolo che precede comincia ad avanzare, il veicolo avanzerà automaticamente. In questo caso, è possibile che non vengano rilevati ostacoli sulla strada. Ciò potrebbe causare incidenti e gravi lesioni.

- Controllare sempre la strada prima di avanzare e, se necessario, frenare il veicolo.

<sup>1)</sup> O a sinistra nei Paesi con guida a sinistra.

Limitazioni del sistema ACC

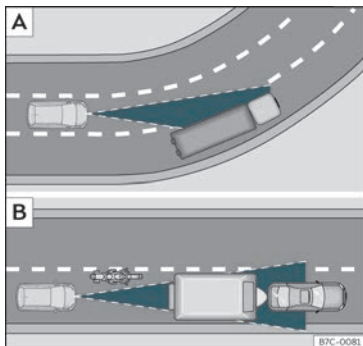

Fig. 159 **A** Veicolo in curva. **B** Motociclista che circola anteriormente fuori dal raggio d'azione del sensore radar.

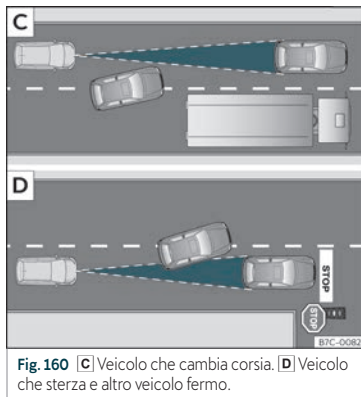

Fig. 160 **C** Veicolo che cambia corsia. **D** Veicolo che sterza e altro veicolo fermo.

I limiti del sistema ACC non lo rendono appropriato a tutte le situazioni >>> **Δ** in Introduzione al tema a pag. 257.

CUPRA raccomanda di non utilizzare questa funzione nei seguenti casi >>> **Δ**:

- Pioggia, neve o fitta nebbia.
- In galleria.
- In tratti con presenza di cantieri.
- Su percorsi tortuosi, ad esempio strade di montagna.
- Su percorsi fuoristrada.
- In parcheggi coperti.

- Su strade che possiedono oggetti metallici incorporati, ad es. binari del treno o del tram.
- Su strade con ghiaia.

Prestare particolare attenzione quando si utilizza l'ACC nei seguenti scenari:

In curva

L'ACC potrebbe non rilevare il veicolo che precede in una curva o potrebbe regolare la distanza con veicoli che si trovano su altre corsie >>> fig. 159 **A**.

Veicoli fuori dal raggio del sensore

Nelle seguenti situazioni di guida, l'ACC potrebbe non reagire, farlo in ritardo o in modo inappropriato:

- Veicoli che circolano disallineati o al di fuori del raggio di rilevamento del sensore, ad esempio motocicli >>> fig. 159 **B**
- Veicoli che cambiano corsia sulla quale state circolando a breve distanza dal vostro veicolo >>> fig. 160 **C**.
- Veicoli con carichi o accessori che sporgono dai lati, dalla parte posteriore o dall'alto.

Oggetti non rilevati

La funzione ACC rileva e reagisce unicamente ai veicoli che si muovono nella stessa direzione. Pertanto non rileva:

- Persone



- Animali
- Veicoli che circolano in senso opposto o che si incrociano trasversalmente
- Altri ostacoli fissi

l'ACC potrebbe non reagire a veicoli fermi. Se, ad esempio, un veicolo rilevato dall'ACC effettua una svolta o si sposta e di fronte ad esso si trova un veicolo fermo, l'ACC non reagirà a tale veicolo» **fig. 160** .

### **ATTENZIONE**

L'uso dell'ACC nelle situazioni sopra descritte può causare gravi incidenti e lesioni e portare a violazioni legali.

## Problemi e soluzioni

### **ACC non disponibile**

La spia di controllo si accende in giallo:

- Il sensore radar è sporco o danneggiato, osservare le indicazioni descritte all'inizio di questo capitolo» **pag. 245**
- Si presenta un'avaria o un difetto. Disinserire l'accensione del veicolo e riaccenderlo dopo pochi minuti.
- Se il problema persiste, rivolgersi a un'officina specializzata.

### L'ACC non funziona come previsto

- Assicurarsi che il sensore radar soddisfi le condizioni operative» **pag. 245**.
- Se i freni si surriscaldano, la regolazione si interrompe automaticamente. Attendere che i freni si raffreddino e ricontrollare il funzionamento.
- I rumori insoliti durante la frenata automatica dell'ACC sono normali e non indicano alcuna anomalia.

### Le seguenti condizioni possono far sì che l'ACC non reagisca:

- L'acceleratore o il freno sono premuti.
- Non c'è alcuna marcia inserita o non è stata innestata la marcia **R**.
- Il veicolo circola in retromarcia.
- L'ESC è in funzione.
- Il conducente non ha la cintura di sicurezza allacciata.
- Alcune luci di arresto del veicolo o del rimorchio sono guaste.
- Il numero di giri è troppo alto o troppo basso.
- Il freno di stazionamento è inserito.
- Si circola su una pendenza eccessiva.

## Regolazione anticipata della velocità

### Introduzione

La regolazione anticipata della velocità adatta la velocità ai limiti di velocità rilevati e al tipo di strada (curve, incroci, rotonde, ecc.).

La regolazione anticipata della velocità è una funzione aggiuntiva dell'ACC» **pag. 257** e utilizza il sistema di rilevamento dei segnali stradali» **pag. 79** e i dati di navigazione del sistema infotainment.

La regolazione anticipata della velocità è disponibile in base all'equipaggiamento, sebbene non in tutti i Paesi.

### **ATTENZIONE**

La tecnologia intelligente di regolazione anticipata della velocità non può superare i limiti imposti dalle leggi della fisica e funziona unicamente entro i limiti del sistema. Non permettere mai che il maggior comfort offerto da questa funzione induca a correre rischi che compromettano la sicurezza. Un utilizzo inadeguato o involontario del sistema può causare incidenti e lesioni gravi. Il sistema non esenta il conducente dall'obbligo di prestare attenzione alla strada.

- Adeguare sempre la velocità alle condizioni di visibilità, meteorologiche, stradali e del traffico.



- Prestare sempre attenzione al traffico e alla situazione circostante il veicolo.
- Siate sempre pronti a regolare autonomamente la velocità. Se il sistema di rilevamento dei segnali stradali non funziona correttamente o i dati di navigazione non sono aggiornati, la velocità potrebbe cambiare in modo improvviso e imprevisto o potrebbe non adeguarsi alla situazione attuale del traffico. Inoltre, la velocità regolata dal sistema potrebbe non corrispondere allo stile di guida.
- Siate sempre pronti a regolare autonomamente la velocità. Se si circola senza alcun itinerario di navigazione attivo, si abbandona l'itinerario calcolato dal sistema di navigazione o se la posizione del veicolo non può essere determinata correttamente perché il GPS non fornisce dati precisi, la velocità potrebbe cambiare in modo imprevisto e improvviso, o potrebbe non adeguarsi alla situazione attuale del traffico.
- Utilizzare sempre i dati di navigazione aggiornati.
- Rispettare sempre la velocità massima consentita. Nel caso di limiti di velocità non inclusi nei dati di navigazione, la velocità massima consentita può essere superata.

### Avvertenza

Si prega inoltre di tenere conto delle informazioni ACC rilevanti per la sicurezza >>> pag. 257.

### Limitazioni della regolazione anticipata della velocità

Oltre alle limitazioni del sistema di rilevamento dei segnali stradali e di traffico >>> pag. 79 e alle limitazioni dell'ACC, la regolazione anticipata della velocità presenta le seguenti limitazioni intrinseche del sistema:

- La regolazione della velocità anticipata riconosce solo i segnali stradali che indicano una limitazione di velocità. La regolazione anticipata della velocità non tiene conto, ad esempio, delle norme relative alla precedenza o dei semafori.
- Sulle strade non sono incluse nei dati di navigazione o incluse con scarsa precisione, la regolazione anticipata della velocità non è disponibile.
- Se viene segnalata una limitazione di velocità basata sui dati di navigazione senza essere rilevata dal sistema di rilevamento dei segnali, la velocità indicata verrà adattata all'ultima velocità salvata.
- La regolazione anticipata della velocità non è disponibile in caso di limiti di velocità inferiori a ca. 20 km/h (circa 15 mph). In tal caso apparirà un relativo messaggio sul display del quadro strumenti.

### Attivare la regolazione anticipata della velocità

Nel sistema infotainment, all'interno del menu degli assistenti, è possibile reimpostare separatamente il tipo di incidente a cui il veicolo dovrebbe reagire >>> pag. 96 :

- Reazione al tipo di strada.
- Reazione a velocità consentite.

### Guidare con la regolazione anticipata della velocità

- Attivare l' ACC >>> pag. 258 .
- Impostare la distanza e la velocità.
- Attivare la regolazione anticipata della velocità.

Non appena il sistema riconosce un limite di velocità o un tipo di strada durante il percorso, sul quadro strumenti viene visualizzato un avviso. L'avviso indicherà il motivo e la velocità che verrà impostata per il veicolo regolerà a causa di tale limitazione.

 Regolazione dovuta alla limitazione della velocità.

 Regolazione dovuta al tipo di strada.

In caso di regolazione a causa della limitazione della velocità, la velocità rilevata verrà »

salvata come nuova velocità desiderata. In caso di regolamentazione dovuta al tipo di strada, il veicolo accelera nuovamente dopo aver superato il motivo della regolazione e la velocità memorizzata verrà regolata.

Le velocità indicate per le curve dipendono dal profilo di guida» pag. 238.

#### Interrompere la regolazione della velocità

- Durante l'avviso, premere il tasto **RES**.
- Durante la regolazione, premere il tasto **SET**.

#### Adattare la velocità annunciata

La velocità annunciata potrà essere adattata in caso di regolazione mediante una limitazione della velocità.

#### Volante multifunzione:

**RES** + 1 km/h (1 mph), solo durante la regolazione da parte dell'ACC

**SET** - 1 km/h (1 mph), solo durante la regolazione da parte dell'ACC

**+** + 10 km/h (5 mph)

**-** - 10 km/h (5 mph)

Se si adatta in modo eccessivo la velocità indicata, la regolazione anticipata della velocità viene interrotta.

#### Avvertenza

- Quando viene riconosciuta una limitazione di velocità, la regolazione anticipata della velocità prevista adatta anche la velocità memorizzata anche se l'ACC è disattivato. Tuttavia non si regola.
- Se la velocità alla quale si sta guidando supera di gran lunga la limitazione di velocità rilevata dal sistema di rilevamento dei segnali stradali, sul display del quadro strumenti viene visualizzato un avviso.
- In caso di accesso su un'autostrada senza limitazione di velocità, la velocità consigliata viene automaticamente salvata come velocità desiderata. Se una velocità più elevata è già stata precedentemente memorizzata per un'autostrada senza limitazione di velocità, questa viene salvata al posto della velocità consigliata.

#### Problemi e soluzioni

**Viene visualizzato un messaggio che indica che la regolazione anticipata della velocità non è attualmente disponibile o non lo è nel proprio Paese.**

- Se questo messaggio viene visualizzato per lungo tempo e la regolazione anticipata della velocità è disponibile nel proprio Paese, rivolgersi a un'officina specializzata.

#### Avvertenza

A seconda del tipo di anomia, è possibile visualizzare ulteriori informazioni in Stato del veicolo» pag. 95.

## Dispositivo di assistenza per il mantenimento della corsia (Lane Assist)\*

### Introduzione

Entro i propri limiti intrinseci, il sistema di assistenza per il mantenimento della corsia (Lane Assist) aiuta il conducente a rimanere in corsia. Questa funzione non è adeguata e non è progettata per mantenere automaticamente il veicolo in corsia.

Grazie a una telecamera sul parabrezza, il sistema di assistenza per il mantenimento della corsia rileva i limiti (linee) di demarcazione delle corsie. Se il veicolo si avvicina troppo ai limiti di corsia rilevati, il sistema avvisa il conducente con un movimento correttivo dello sterzo. Il conducente può annullare l'azione correttiva dello sterzo in qualsiasi momento.

Se gli indicatori di direzione sono attivati non verrà emesso alcun avvertimento, dal momento che il dispositivo di assistenza per il

mantenimento della corsia comprende che il cambio di corsia è volontario.

### Limiti del sistema

Utilizzare il dispositivo di assistenza per il mantenimento della corsia solo su autostrade e strade secondarie ampie e ben mantenute.

Il sistema non è disponibile nelle seguenti condizioni:

- La velocità di guida deve essere inferiore a 55 km/h.
- Il sistema non ha rilevato alcuna linea di demarcazione della corsia.
- In curve strette.
- Temporaneamente in caso di guida molto sportiva.

### ATTENZIONE

Neppure la tecnologia intelligente del dispositivo di assistenza per il mantenimento della corsia non può superare i limiti imposti dalle leggi della fisica e dalla natura. L'uso non appropriato o incontrollato del dispositivo di assistenza per il mantenimento della corsia può causare lesioni gravi e incidenti. Il sistema non esenta il conducente dall'obbligo di prestare attenzione alla strada e di manovrare il volante.

- Adeguare sempre la velocità e la distanza di sicurezza dai veicoli che precedono alle

condizioni di visibilità, meteorologiche, del fondo stradale e del traffico.

- Mantenere sempre le mani sul volante per essere pronti a sterzare in ogni momento. Il mantenimento della corsia è sempre responsabilità del conducente.

- Il dispositivo di assistenza per il mantenimento della corsia non rileva tutte le indicazioni del fondo stradale. Il fondo e la struttura stradale in cattive condizioni possono essere rilevati erroneamente dal dispositivo di assistenza per il mantenimento della corsia. Contrastare immediatamente qualsiasi intervento indesiderato del sistema.

- Rispettare le indicazioni del quadro strumenti e agire in base ad esse se la situazione del traffico lo consente.

- Nelle seguenti situazioni, possono verificarsi interventi controproducenti o il sistema può non intervenire affatto. In queste situazioni, è necessaria una particolare attenzione da parte del conducente e, se del caso, la disattivazione temporanea del dispositivo di assistenza per il mantenimento della corsia:

- In caso di guida molto sportiva.
- In condizioni meteorologiche avverse e su strade dissestate.
- Passando in zone con lavori in corso.
- In presenza di cambiamenti di pendenza e corsi d'acqua.

- Prestare sempre attenzione alla zona circostante al veicolo e guidare in modo da prevenire eventuali situazioni di pericolo.
- Se il campo visivo della telecamera è sporco, coperto o danneggiato, il funzionamento del dispositivo di assistenza per il mantenimento della corsia.

### Spia di controllo



#### Diventa verde

Dispositivo di assistenza per il mantenimento della corsia attivato e disponibile.



#### Diventa gialla

Sistema di segnalazione di uscita della corsia che interviene con una rettificazione della direzione di marcia.



#### Diventa gialla

Il sistema di assistenza per il mantenimento della corsia si è disattivato.

Quando si accende il quadro, si accendono brevemente alcune spie di controllo e di avvertimento per verificare determinate funzioni. Dopo alcuni secondi si spengono. »

**⚠ ATTENZIONE**

Leggere attentamente le avvertenze generali di sicurezza »» ⚠ in Spie di controllo e avvertimento a pag. 91.

### Guida con il sistema di assistenza per il mantenimento della corsia

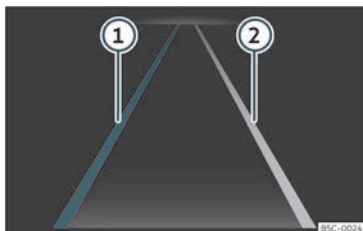



**Fig. 161** Sul display del quadro strumenti: indicazioni del sistema di assistenza per il mantenimento della corsia.

- ① Linea di demarcazione della corsia rilevata. Il sistema interviene sul lato raffigurato.
- ② Linea di demarcazione della corsia rilevata. Il sistema non interviene.

### Collegamento e scollegamento del sistema di assistenza per il mantenimento della corsia

In alcuni paesi, il sistema di assistenza per il mantenimento della corsia si attiva quando si accende il quadro. Lo stato di collegamento viene visualizzato nel menu **Assistenza alla guida** del sistema infotainment o nel menu dei sistemi di assistenza alla guida dopo aver premuto il tasto corrispondente. In questi menu è possibile attivare e disattivare l'assistente per il mantenimento della corsia.

L'assistente per il mantenimento della corsia può intervenire attivamente a partire da circa 60 km/h se ha rilevato i limiti di demarcazione della corsia (stato del sistema: attivo). La spia di controllo  è verde. Quando il sistema interviene rettificando la direzione, la spia di controllo  diventa gialla.

Se la spia di controllo del display del quadro strumenti è spenta, significa che l'assistente è attivo, ma non pronto a intervenire, oppure che è disattivato.

Quando un indicatore di direzione è attivato, il sistema passa temporaneamente allo stato passivo per consentire il cambio manuale di corsia.

Girando il volante o correggendo la traiettoria con decisione, il sistema passa temporaneamente allo stato passivo.

### Richiesta di intervento da parte del conducente

Se lo sterzo non viene corretto manualmente, il sistema richiede l'attenzione del conducente tramite un'indicazione sul display del quadro strumenti e avvisi acustici.

Se il conducente non reagisce, il sistema passa allo stato passivo.

Indipendentemente dalle manovre sullo sterzo, attraverso un'indicazione sul display del quadro strumenti e avvisi acustici supplementari, il conducente è spinto a guidare al centro della corsia se la correzione dello sterzo richiede più tempo del ragionevole.

### Vibrazione del volante

La seguente situazione può causare vibrazioni del volante:

- Durante un intervento improvviso sullo sterzo del sistema, la corsia non viene più riconosciuta.

Inoltre è possibile selezionare la vibrazione del volante nel menu **Veicolo** del sistema infotainment. In questo caso, quando il veicolo con Lane Assist attivato supera un limite di corsia rilevato, si verificherà una vibrazione al volante.

## Risoluzione dei problemi

Messaggio di errore, il sistema si disinserisce

- Pulire il parabrezza» pag. 371
- Controllare che il parabrezza non sia danneggiato nella zona del campo visivo della telecamera.

Il comportamento del sistema è diverso da quello previsto

- Pulire regolarmente il campo visivo della telecamera e mantenerlo libero da sporcizia, neve e ghiaccio.
- Non limitare il campo visivo della telecamera.
- Controllare che il parabrezza non sia danneggiato nella zona del campo visivo della telecamera.
- Non montare oggetti sul volante.

In caso di dubbi o domande, rivolgersi a un'officina specializzata.

## Assistente alla guida (Travel Assist)

### Introduzione

L'assistente alla guida (Travel Assist) combina il cruise control adattivo (ACC) e la funzione di guida corsia adattiva. Entro i limiti del sistema, il veicolo può mantenere una distanza dal veicolo che precede prelezionata dal conducente e rimanere nella posizione preferita all'interno della corsia.

Travel Assist utilizza gli stessi sensori del cruise control adattivo (ACC) e dell'assistente di mantenimento corsia (Lane Assist). Pertanto, si prega di leggere attentamente le informazioni sull'ACC» pag. 257 e il Lane Assist » pag. 264 e di tener conto delle limitazioni dei sistemi e delle indicazioni in essi contenute.

### Gamma di velocità

Travel Assist regola a velocità comprese tra circa 30 km/h (ca. 20 mph) e circa 210 km/h (ca. 130 mph); nel caso della funzione di guida corsia adattiva, tra 0 km/h (0 mph) e circa 250 km/h (ca. 155 mph). Questa gamma può variare a seconda del mercato.

### Guidare con il Travel Assist

Il Travel Assist controlla automaticamente il pedale dell'acceleratore, i freni e lo sterzo. Inoltre, il Travel Assist può, entro i suoi limiti, decelerare il veicolo fino ad arrestarlo dietro a un altro che si ferma e farlo riavanzare automaticamente.

È possibile annullare la regolazione assistita in qualsiasi momento.

### Come sapere se il veicolo è dotato di Travel Assist

Il veicolo è dotato di Travel Assist se sul volante multifunzione è presente il tasto  » fig. 164.

### Richiesta di intervento da parte del conducente

Se si rimuovono le mani dal volante, dopo alcuni secondi il sistema chiede di assumere il controllo dello sterzo con un'indicazione sul display del quadro strumenti e avvisi acustici.

### ⚠ ATTENZIONE

La tecnologia intelligente del Travel Assist non può superare i limiti imposti dalle leggi della fisica e funziona unicamente entro i limiti del sistema. Un utilizzo inadeguato o involontario di Travel Assist può causare incidenti e lesioni gravi. Il sistema non esenta il conducente dall'obbligo di prestare attenzione alla strada. »

- Prestare attenzione alle limitazioni del sistema e alle indicazioni sul cruise control adattivo (ACC) e all'assistente di mantenimento corsia (Lane Assist).
- Adeguare sempre la velocità e la distanza rispetto al veicolo che precede alle condizioni di visibilità, meteorologiche, stradali e del traffico.
- Non utilizzare mai Travel Assist in caso di scarsa visibilità, su tratti ripidi, con molte curve o scivolosi (ad esempio in caso di neve, ghiaccio, pioggia o ghiaia), o in strade allagate.
- Non utilizzare mai Travel Assist per attraversare campi o su strade sterrate. Il Travel Assist è destinato esclusivamente all'uso su strade asfaltate.
- Travel Assist non interviene in caso di persone o animali, né di veicoli che si incrociano trasversalmente o che si avvicinano nel senso opposto nella stessa corsia.
- Se il Travel Assist non riduce sufficientemente la velocità, frenare immediatamente.
- Frenare immediatamente quando appare l'indicazione di arresto sul display del quadro strumenti.
- Frenare quando, dopo un'indicazione di arresto, il veicolo avanza inaspettatamente.
- Mantenere sempre le mani sul volante per poter avere il controllo dello sterzo in qualsiasi momento. Il conducente ha sem-

pre la responsabilità di mantenere il veicolo nella corsia.

- Se possibile, non guidare con i guanti. Il sistema potrebbe interpretare che non c'è attività al volante.
- Se sul display del quadro strumenti è richiesto l'intervento del conducente, riprendere immediatamente il controllo del veicolo.
- Siate sempre pronti a regolare autonomamente la velocità.

### Avvertenze sul display del quadro strumenti

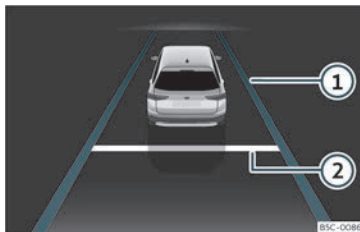

Fig. 162 Sul display del quadro strumenti: Indicazione con regolazione attiva.



Fig. 163 Sul display del quadro strumenti: spie di controllo.

### Indicazioni sul display

>>> fig. 162

- 1 La funzione di guida corsia attiva è attiva.
- 2 Distanza impostata.

Inoltre, a seconda dell'equipaggiamento, delle spie di controllo indicano lo stato del sistema sul display del quadro strumenti:

>>> fig. 163

- A Travel Assist attivo, cruise control adattivo e funzione di guida corsia attiva.
- B Travel Assist attivo, cruise control adattivo attivo e funzione di guida corsia attiva passiva.
- C Travel Assist attivo, cruise control adattivo passivo e funzione di guida corsia attiva attiva.

- Ⓓ Travel Assist attivo, cruise control adattivo e funzione di guida corsia adattiva passivi.
- Ⓔ Travel Assist inattivo.

A seconda dell'equipaggiamento, sul quadro strumenti possono essere visualizzati ulteriori dettagli, come linee discontinue o altri veicoli sulla carreggiata.

### Gestione del Travel Assist

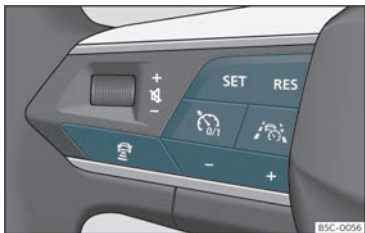

**Fig. 164** Lato sinistro del volante multifunzione: tasti per la gestione del Travel Assist.

#### Attivazione

- Premere il tasto  del volante multifunzione.

La spia di controllo  si accende in verde. Inoltre, appare un avviso sul display del quadro strumenti. Il Travel Assist mantiene la velocità attuale e la distanza preimpostata dal

veicolo che precede. Allo stesso tempo, se rileva segnaletica orizzontale, mantiene il veicolo nella corsia muovendo il volante.

#### Interrompere la regolazione

- Premere brevemente il tasto  del volante multifunzione o premere il pedale del freno.

La distanza rimane memorizzata.

#### Effettuare altre impostazioni

Per il resto, Travel Assist si gestisce come l'ACC >>> pag. 258.

### Problemi e soluzioni

#### Travel Assist non è disponibile o non funziona come previsto

La spia di controllo si accende in giallo. Inoltre, appare un messaggio sul display del quadro strumenti.

- È presente un'avaria nei sensori. Verificare le cause e le soluzioni descritte in >>> pag. 245.
- I limiti di sistema sono stati superati.
- Se il guasto persiste, rivolgersi a un'officina specializzata.

#### Prendere il controllo del volante

La spia si accende in bianco o rosso, a seconda dell'urgenza dell'intervento. Inoltre, viene visualizzato un messaggio.

- Il volante è stato rilasciato per alcuni secondi. Riprendere il volante e il controllo del veicolo.
- I limiti di sistema sono stati superati. Riprendere il volante e il controllo del veicolo.

#### Travel Assist si disconnette automaticamente

*Veicoli senza assistente d'emergenza (Emergency Assist):* Il volante è stato rilasciato per una durata sufficiente.

- Funzionamento anomalo. Rivolgersi a un'officina specializzata.

#### La regolazione si interrompe inaspettatamente

*Veicoli senza cambio di corsia assistito:* È stato acceso l'indicatore di direzione.

## Assistente d'emergenza (Emergency Assist)

### Funzionamento

L'assistente d'emergenza (Emergency Assist) rileva l'eventuale inattività del conducente e mantiene il veicolo nella corsia e lo arresta completamente se necessario. In questo modo, il sistema è in grado di fornire un'assistenza attiva al fine evitare incidenti o ridurne le conseguenze.

L'assistente di emergenza utilizza gli stessi sensori del cruise control adattivo (ACC) e dell'assistente di mantenimento corsia (Lane Assist). Pertanto, si prega di leggere attentamente le informazioni sull'ACC»» pag. 257 e il Lane Assist»» pag. 264 e di tener conto delle limitazioni dei sistemi e delle indicazioni in essi contenute.

Se l'assistente d'emergenza (Emergency Assist) rileva che il conducente non effettua alcuna attività, richiede di assumere il controllo del veicolo. Per fare ciò, emette avvisi ottici e acustici e provoca scatti di frenata. Si stringe la cintura di sicurezza (a seconda dell'equipaggiamento). Il sistema arresta il veicolo e lo mantiene nella corsia.

È possibile annullare la regolazione in qualsiasi momento muovendo il volante, accelerando molto o frenando.

Mentre l'assistenza di emergenza sta effettuando la regolazione, l'avviso sugli altri utenti della strada avviene come segue:

- Dopo poco tempo si accendono i lampeggiatori di emergenza.
- Il clacson suona (a seconda della velocità).

Non appena il veicolo si arresta, si verifica quanto segue:

- Si sbloccano le porte.
- Si accende l'illuminazione dell'abitacolo.
- A seconda dell'equipaggiamento, viene effettuata una chiamata di emergenza (eCall).
- Si inserisce il freno di stazionamento elettronico.

### Attivare e disattivare

L'assistente di emergenza (Emergency Assist) può essere attivato e disattivato nel sistema infotainment, nel menu relativo agli assistenti»» pag. 96.

Quando è collegato, l'assistente d'emergenza viene attivato solo se sono soddisfatti i seguenti requisiti:

- L'assistente alla guida (Travel Assist) o l'assistente di mantenimento corsia (Lane Assist) è attivato.
- Il sistema ha rilevato una striscia di delimitazione di corsia su entrambi i lati del veicolo.

### Problemi e soluzioni



Assistente d'emergenza (Emergency Assist) non disponibile

La spia di controllo si accende in giallo. Inoltre, appare un messaggio sul display del quadro strumenti.

- Il campo visivo della telecamera è sporco. Pulire il parabrezza.
- La visibilità della telecamera è ridotta a causa di fattori meteorologici quali la neve, o di residui di detergente o da qualche copertura. Pulire il parabrezza.
- La visibilità della telecamera è ridotta da accessori o adesivi. Cancella l'area intorno al campo visivo della telecamera.
- La telecamera è danneggiata, ad esempio a causa di danni al parabrezza. Verificare la presenza di danni visibili.
- Si presenta un'avarìa o un difetto. Spegner e riaccendere il motore.
- Se il problema persiste, disattivare l'assistente di emergenza e rivolgersi a un'officina specializzata.



### ATTENZIONE

La tecnologia intelligente dell'assistente per emergenze (Emergency Assist) non può superare i limiti imposti dalle leggi della fisica e funziona unicamente entro i limiti del



sistema. La responsabilità della guida del veicolo è sempre del conducente.

- Adeguare sempre la velocità e la distanza di sicurezza rispetto al veicolo precedente alle condizioni di visibilità, meteorologiche, stradali e del traffico.
- L'assistente di emergenza non può sempre prevenire da incidenti o lesioni gravi.
- Se possibile, non guidare con i guanti. Il sistema potrebbe interpretare che non c'è attività al volante.
- Se il sensore radar o la telecamera sono coperti, danneggiati o non funzionano correttamente, il sistema potrebbe intervenire sui freni o sullo sterzo in modo inopportuno.
- L'assistente di emergenza non interviene in caso di persone o animali, né di veicoli che si incrociano trasversalmente o che si avvicinano nel senso opposto nella stessa corsia.

### ATTENZIONE

Un intervento inadeguato dell'assistente d'emergenza (Emergency Assist) potrebbe provocare incidenti e lesioni gravi.

- Se il veicolo si comporta diversamente dal previsto, interrompere l'intervento dell'assistente di emergenza accelerando forte, frenando o muovendo il volante.
- Non utilizzare l'assistente alla guida (Travel Assist) né l'assistente di mantenimento

corsia (Lane Assist). Rivolgersi a un'officina specializzata per richiedere una verifica del sistema.

### Avvertenza

- Gli interventi automatici sui freni dell'assistente di emergenza (Emergency Assist) possono essere interrotti premendo l'acceleratore o il freno, o muovendo il volante.
- I lampeggiatori di emergenza accesi automaticamente possono essere spenti premendo l'acceleratore o il freno, muovendo il volante o premendo l'interruttore dei lampeggiatori di emergenza.
- Se necessario, l'assistente per emergenze (Emergency Assist) può decelerare il veicolo fino a fermarlo completamente.
- Se l'assistente per emergenze (Emergency Assist) viene attivato, tornerà ad essere disponibile solo dopo la disattivazione e la riattivazione del quadro.

## Assistente al cambio corsia (Side Assist) con assistente di uscita dal parcheggio (RCTA) e assistente apertura porte (Exit Assist)\*

### Introduzione al tema

L'assistente al cambio corsia (Side Assist) aiuta a rilevare il traffico nella parte posteriore del veicolo.

L'assistente di uscita dal parcheggio (RCTA) integrato assiste il conducente quando esce in retromarcia da un parcheggio in batteria e durante le manovre.

L'assistente apertura porte (Exit Assist) avverte il passeggero di un potenziale pericolo che si avvicina da dietro quando si apre o si tiene aperta una qualsiasi porta del veicolo.

### ATTENZIONE

La tecnologia intelligente che include l'assistente al cambio corsia (Side Assist) e assistente di uscita dal parcheggio (RCTA) e l'assistente per apertura porte non può superare i limiti imposti dalle leggi della fisica e funziona unicamente entro i limiti del sistema. Se l'assistente al cambio corsia o l'assistente di uscita dal parcheggio o



l'assistente apertura porte viene utilizzato con negligenza o involontariamente, si possono verificare incidenti gravi. Il sistema non esenta il conducente dall'obbligo di prestare attenzione alla strada.

- Adeguare sempre la velocità e la distanza di sicurezza rispetto al veicolo precedente alle condizioni di visibilità, meteorologiche, della strada e del traffico.

- Mantenere sempre le mani sul volante per essere pronti a intervenire sullo sterzo in qualsiasi momento.

- Osservare le spie di controllo dell'assistente al cambio corsia e i messaggi sul display del quadro strumenti, agendo secondo quanto indicato.

- L'assistente al cambio corsia potrebbe reagire di fronte a strutture particolari poste sui lati, come ad esempio barriere di protezione elevate o disallineate. In tal caso, potrebbero essere indicati avvertimenti erronei.

- Non utilizzare mai l'assistente al cambio corsia su strade sconnesse. L'assistente al cambio corsia non è stato previsto per l'uso su strade sconnesse.

- Prestare sempre attenzione alla zona circostante al veicolo.

- Sotto i raggi solari, le spie di controllo dell'assistente al cambio corsia potrebbero risultare poco visibili.

### Avvertenza

Se l'assistente al cambio corsia con assistente di uscita dal parcheggio e assistente apertura porte non funziona come descritto in questo capitolo, non utilizzarlo e rivolgersi a un'officina specializzata.

### Spia di controllo

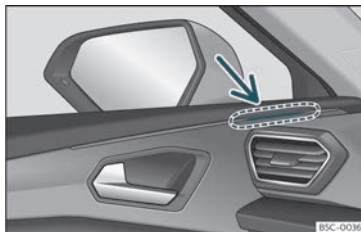

**Fig. 165** Spia di controllo assistente al cambio corsia.

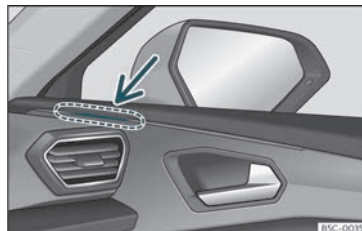

**Fig. 166** Spia di controllo assistente al cambio corsia.

### Si accende

Accensione breve: l'assistente al cambio di corsia è attivato e pronto all'uso, ad esempio quando si attiva il sistema.

Sempre accesa: l'assistente al cambio corsia rileva un veicolo nell'angolo cieco.

### Lampeggia

È stato rilevato un veicolo nella corsia contigua e inoltre è stato azionato l'indicatore di direzione nel senso del veicolo rilevato » .

Sui veicoli dotati di assistente di mantenimento corsia » pag. 264, l'avviso di abbandono della corsia viene visualizzato anche se l'indicatore di direzione non è stato azionato (assistente al cambio corsia "Plus" » pag. 273).

Le spie si accendono all'accensione del quadro e si devono spegnere dopo circa 2 secondi, che corrispondono al tempo

necessario per il controllo del funzionamento.

Se la spia di controllo dell'assistente al cambio corsia non segnala nulla, significa che in quel momento non rileva nessun veicolo nella zona posteriore >>> .

In condizioni di luce scarsa, l'intensità delle spie di controllo si attenua. L'utente può impostare l'intensità delle spie di controllo su 5 livelli diversi nel menu del sistema infotainment.

### ATTENZIONE

Se si ignorano le spie di avvertimento accese e i messaggi corrispondenti, il veicolo potrebbe fermarsi nel traffico, e potrebbero verificarsi incidenti e lesioni gravi.

- Non ignorare mai le spie di avvertimento né i messaggi.
- Eseguire le operazioni necessarie.

### AVVISO

Se le spie di controllo accese e i messaggi corrispondenti vengono ignorati, possono verificarsi danni al veicolo.

### Assistente al cambio corsia (Side Assist)

L'assistente al cambio corsia vigila l'area dietro al veicolo tramite alcuni sensori radar >>> pag. 7. Pertanto, il sistema misura la distanza e la differenza di velocità rispetto ad altri veicoli. L'assistente al cambio corsia non funziona a velocità inferiori a circa 15 km/h.

L'ampiezza di una corsia non viene rilevata individualmente, ma è prefissata nel sistema. Se si circola su corsie strette o in mezzo a due corsie, le indicazioni potrebbero essere erranee. Il veicolo potrebbe inoltre rilevare veicoli che circolano sulla corsia successiva a quella adiacente (se presente) oppure oggetti fissi, come lastre di protezione, e mostrare un'indicazione erranea.

#### Indicazione luminosa

La spia di controllo comunica la situazione del traffico sul lato corrispondente, se viene considerata critica. La spia di controllo sinistra >>> **fig. 165** informa sulla situazione del traffico sul lato posteriore sinistro del veicolo, e la spia di controllo destra >>> **fig. 166** sulla situazione del traffico sul lato destro.

Mantenere la zona delle spie di controllo dell'assistente al cambio corsia libera da oggetti, adesivi o simili che potrebbero interferire con la visibilità.

### Assistente al cambio corsia Plus

La funzione Assistente al cambio corsia Plus può essere ottenuta tramite l'attivazione delle funzioni di **Assistente di mantenimento corsia (Lane Assist)** >>> pag. 264 e di **Assistente al cambio corsia (Side Assist)**. In questo caso funzioni si ampliano come descritto di seguito.

Se il conducente inizia una manovra di spostamento sulla corsia, e prima di una possibile situazione critica:

- La spia sul lato corrispondente lampeggia anche se non è stato inserito l'indicatore di direzione.
- Il volante vibra per avvisare il conducente del rischio di collisione.
- Viene applicata una coppia di rotazione correttiva nello sterzo per riportare il veicolo nella sua corsia.

## Situazioni di marcia

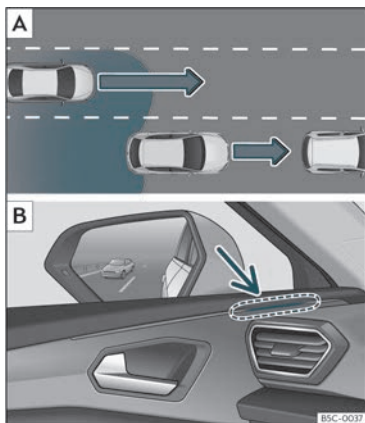

**Fig. 167** Rappresentazione schematica: **A**) Situazione in un sorpasso con traffico sulla parte posteriore. **B**) Indicazione dell'assistente al cambio corsia sulla spia di controllo sinistra.

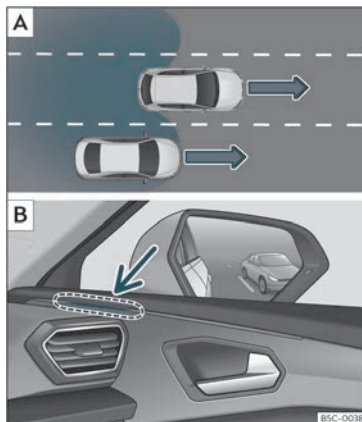

**Fig. 168** Rappresentazione schematica: **A**) Situazione in un sorpasso nella corsia centrale e spostamento successivo nella corsia di destra. **B**) Indicazione dell'assistente al cambio corsia sulla spia di controllo di destra.

Nelle seguenti situazioni la spia di controllo >>> **fig. 167 B** (freccia) >>>> **fig. 168 B** (freccia) mostra un'indicazione:

- Quando si viene sorpassati da un altro veicolo >>> **fig. 167 A**.
- Quando si sorpassa un altro veicolo >>> **fig. 168 A** con una differenza di velocità di circa 10 km/h (6 mph). Se il sorpasso è note-

volmente più rapido, non viene fornita alcuna indicazione.

Più sarà elevata la velocità con cui si avvicina un veicolo, prima verrà mostrata l'indicazione sulla spia di controllo, poiché l'assistente al cambio corsia tiene conto della differenza di velocità rispetto agli altri veicoli. Ecco perché, nonostante la distanza rispetto a un altro veicolo sia identica, l'indicazione verrà mostrata in alcuni casi prima e in altri più tardi.

## Limitazioni fisiche e inerenti al sistema

In determinate situazioni di marcia è possibile che l'assistente al cambio corsia non interpreti correttamente la situazione del traffico. Ad esempio nelle situazioni seguenti:

- in curve strette;
- in caso di corsie di ampiezza diversa;
- in aree con forti cambiamenti di pendenza;
- in caso di condizioni meteorologiche sfavorevoli;
- in caso di costruzioni speciali ai lati, come ad esempio lastre di protezione alte o disallineate.

## Assistente di uscita dal parcheggio (RCTA)



**Fig. 169** Rappresentazione schematica dell'assistente di uscita dal parcheggio: zona vigilata attorno al veicolo che sta uscendo dal parcheggio.

L'assistente di uscita dal parcheggio controlla con i sensori radar situati sul paraurti posteriore»» pag. 245 il traffico in senso trasversale dall'area dietro il veicolo quando si esce in retromarcia da un parcheggio trasversale o durante manovre, ad esempio in situazioni di cattiva visibilità.

Quando il sistema rileva un veicolo che si avvicina alla parte posteriore del veicolo »» **fig. 169**, se necessario viene emesso un segnale acustico.

Oltre al segnale acustico, il conducente viene informato tramite un segnale visivo sul display del sistema infotainment. Questo segnale ha l'aspetto di una fascia gialla o rossa nella parte posteriore dell'immagine del veicolo sul display del sistema infotainment. La fascia mostra il lato del nostro veicolo a cui si avvicina il traffico in senso trasversale<sup>1)</sup>.

### Intervento automatico sui freni per ridurre i danni

Se l'assistente di uscita dal parcheggio rileva un utente della strada che si avvicina alla parte posteriore del veicolo senza che il conducente prema il freno, il sistema effettua un intervento automatico sui freni.

Il sistema di uscita dal parcheggio assiste il conducente intervenendo automaticamente sui freni per ridurre i danni. L'intervento del freno automatico si verifica quando si guida in retromarcia ad una velocità di circa 1-12 km/h (1-7 mph). Dopo aver rilevato che il veicolo è fermo, il sistema lo mantiene fermo per ca. 2 secondi.

Dopo un intervento automatico sui freni per ridurre i danni, devono trascorrere 10 secondi circa prima che il sistema possa effettuare un altro intervento automatico sui freni.

L'intervento automatico sui freni può essere interrotto premendo con forza il pedale dell'acceleratore o il pedale del freno, riprendendo così il controllo del veicolo.

### ⚠ ATTENZIONE

La tecnologia intelligente che include l'assistente di uscita dal parcheggio non può superare i limiti imposti dalle leggi della fisica e funziona unicamente entro i limiti del sistema. La funzione di assistenza del sistema di parcheggio assistito non deve indurre a correre alcun rischio. Il sistema non esenta il conducente dall'obbligo di prestare attenzione alla strada.

- Non utilizzare mai il sistema quando la visibilità è limitata o in situazioni di traffico complicate, ad esempio in strade molto transitate o per attraversare varie corsie.
- Tenere sempre sotto controllo la zona circostante al veicolo, poiché di frequente il sistema non rileva con sicurezza, ad esempio, biciclette o pedoni.
- L'assistente di uscita dal parcheggio non frena sempre da solo il veicolo fino ad arrestarlo completamente.

<sup>1)</sup> Solo in caso di veicolo equipaggiato con sistema di parcheggio.

## Assistente apertura porte (Exit Assist)

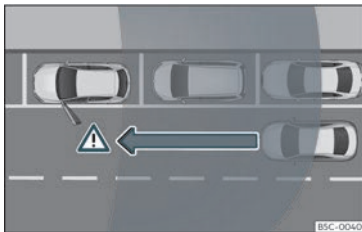

Fig. 170 Esempio grafico

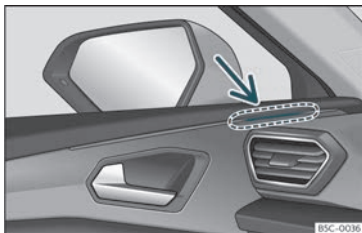

Fig. 171 Porta: spia di avviso

L'assistente di apertura porte (Exit Assist) avverte gli occupanti di una possibile collisione aprendo la porta quando il veicolo è fermo. Il sistema monitora, entro i propri limiti, l'area posteriore e laterale intorno al veicolo per mezzo dei sensori posteriori» pag. 245. Vengono rilevati oggetti in movimento che si

avvicinano da dietro, come ad esempio le automobili» fig. 170.

Se all'apertura della porta viene rilevata una situazione critica, l'altoparlante della porta sul lato del pericolo emette un segnale acustico» fig. 171. Inoltre, la spia di controllo dell'assistente al cambio corsia della porta sul lato del pericolo lampeggia. Se la porta è già stata aperta e viene rilevato un altro utente della strada in una situazione critica, la spia di controllo dell'assistente al cambio corsia sul lato del pericolo si accende in modo continuo.

La luminosità dell'indicatore dell'assistente apertura porte non può essere regolata.

Quando si sale a bordo del veicolo dopo aver aperto le porte chiuse e bloccate, la funzione è disponibile 3 minuti dopo la prima apertura di una qualsiasi delle porte. La funzione rimane disponibile finché il quadro rimane acceso e il veicolo rimane fermo.

Dopo aver spento il quadro, la funzione rimane disponibile per circa 3 minuti. Successivamente, le spie di controllo si accendono ad indicare che la funzione è stata disattivata.

### ⚠ ATTENZIONE

- Prestare sempre molta attenzione al traffico e all'ambiente intorno al veicolo. L'assistente apertura porte (Exit Assist) non può sostituire l'attenzione degli occupanti. La

responsabilità dell'apertura delle porte e dell'uscita dal veicolo è sempre degli occupanti.

- L'assistenza all'apertura porte (Exit Assist) funziona ininterrottamente fino a quando il quadro rimane acceso. In caso contrario, il sistema si disattiva con una breve accensione delle spie di controllo.
- La situazione del traffico potrebbe non essere interpretata correttamente e non tutti gli oggetti in avvicinamento, come i pedoni, potrebbero essere segnalati. Osservare sempre il traffico e l'ambiente circostante il veicolo.

### ⚠ ATTENZIONE

L'assistente apertura porte (Exit Assist) è soggetto a limiti intrinseci e non può segnalare tutti i casi di collisione imminente:

- Se il veicolo è parcheggiato in uno spazio molto ridotto e i veicoli adiacenti lo coprono.
- In determinate circostanze, gli oggetti o le persone che si avvicinano, ad esempio in bicicletta o in scooter, non vengono rilevati.
- Il sistema non rileva gli oggetti fermi.

### Gestire gli assistenti

#### Attivare e disattivare gli assistenti

È possibile attivare e disattivare sia l'assistente al cambio corsia (Side Assist) sia l'assistente apertura porte (Exit Assist) oltre che l'assistente di uscita dal parcheggio (RCTA) accedendo al menu **Assistenti** del sistema infotainment.

Anche l'assistente apertura porte (Exit Assist) e l'assistente all'uscita dal parcheggio (RCTA) si trovano nel menu **Impostazioni di Park Assist**.

Inoltre, è possibile attivare e disattivare sia l'assistente al cambio corsia (Side Assist) e l'assistente di uscita dal parcheggio (RCTA) accedendo al menu **Assistenti** del quadro strumenti»» pag. 75.

Aprire il menu **Assistenti** nel sistema infotainment.

- Side Assist
- Assistente apertura porte
- Assistente all'uscita dal parcheggio

Aprire il menu **Park Assist > Impostazioni** nel sistema infotainment.

- Assistente apertura porte
- Assistente all'uscita dal parcheggio

Aprire il menu **Assistenti** nel quadro strumenti.

- Side Assist
- Assistente all'uscita dal parcheggio

Se la casella di controllo del quadro strumenti o del sistema infotainment è spuntata , la funzione si attiverà automaticamente quando si accende il quadro.

Non appena l'assistente al cambio corsia è operativo, le spie di controllo si accendono brevemente per conferma.

L'ultima regolazione effettuata sul sistema resterà attiva al momento della riaccensione del quadro.

#### Guida con rimorchio

L'assistente al cambio corsia, l'assistente di uscita dal parcheggio e l'assistente apertura porte si disattivano automaticamente e non possono essere attivati se il gancio per rimorchio di serie è collegato elettricamente a un rimorchio o dispositivo simile.

Non appena il conducente parte con un rimorchio collegato elettricamente al veicolo, compare un messaggio sul display del quadro strumenti che indica che l'assistente al cambio corsia, l'assistente di uscita dal parcheggio e l'assistente apertura porte sono disattivati. Una volta che il rimorchio è stato sganciato dal veicolo, l'assistente al cambio corsia, l'assistente di uscita dal parcheggio e

l'assistente apertura porte ritornerà allo stato iniziale, precedente al collegamento elettrico del rimorchio.

Se il gancio per rimorchio non è di serie, quando si circola con un rimorchio l'assistente al cambio corsia, l'assistente di uscita dal parcheggio e l'assistente apertura porte dovranno essere disattivati manualmente.

## Frenare e parcheggiare

### Impianto frenante

#### Spie di controllo

##### Diventa rossa

Livello del liquido dei freni troppo basso» pag. 347, o guasto nell'impianto frenante.

 Non rimettersi in marcia!

##### Diventa rossa



Freno di stazionamento elettronico» pag. 280.  
Non appena si disinserisce il freno di stazionamento elettronico, la spia si spegne.

##### Diventa gialla

Pastiglie del freno anteriori usurate.  
Rivolgersi immediatamente a un'officina specializzata.

#### ATTENZIONE

- Se la spia dell'impianto dei freni  non si spegne o si accende durante la marcia, significa che il livello del liquido dei freni è troppo basso e può comportare un pericolo d'incidente» pag. 347, Liquido dei freni. Fermare il veicolo e non ripartire. Farsi aiutare da personale specializzato.

- L'accensione contemporanea della spia dell'ABS  e della spia dell'impianto freni  può segnalare un guasto nella funzione

di regolazione dell'ABS. In questo caso le ruote posteriori possono bloccarsi. In determinate circostanze, la parte posteriore del veicolo potrebbe slittare, con il pericolo di perdere il controllo. Fermarsi e farsi aiutare da personale specializzato.

- Se si accende la spia , da sola o in combinazione con un messaggio sul display del quadro strumenti, rivolgersi immediatamente ad un'officina specializzata per far controllare le pastiglie dei freni o sostituire quelle usurate.

#### Informazioni sui freni

##### Pastiglie dei freni nuove

Per i primi 200/300 km (100/200 miglia) le pastiglie dei freni nuove non hanno ancora raggiunto la capacità massima di frenatura, dovendo prima "assestarsi". Il ridotto effetto frenante si può tuttavia compensare esercitando una maggiore pressione sul pedale del freno. Evitare di sovraccaricare i freni durante il rodaggio.

##### Usura

L'usura delle **pastiglie dei freni** è strettamente legata alle condizioni di utilizzo del veicolo e allo stile di guida. Ciò avviene principalmente nel traffico urbano e nei tragitti brevi, o con una guida molto sportiva.

In base alla velocità, alla forza frenante e alle condizioni ambientali (ad esempio, temperatura, umidità dell'aria) possono verificarsi rumori nella frenata.

##### Guida sul bagnato o con sale antineve

In determinati casi (ad esempio, quando si guadano zone inondate, in caso di forti acquazzoni o dopo aver lavato il veicolo) la frenata potrebbe essere ritardata poiché i dischi e le pastiglie sono umidi, o, in inverno, congelati. In questi casi i freni devono prima essere "asciugati" effettuando apposite e ripetute frenate.

Procedendo a forte velocità e con i tergicristalli attivati, le pastiglie dei freni toccano brevemente i dischi dei freni. Ciò avviene a intervalli regolari, in forma impercettibile per il conducente, per migliorare il tempo di risposta dei freni quando sono bagnati.

Anche su tratti dove è stato sparso del sale antineve l'azione frenante può essere ritardata se i freni non sono stati usati per un certo tempo. Lo strato di sale formatosi sui dischi e sulle pastiglie dovrà prima essere rimosso frenando.

##### Ruggine

Lunghi periodi di rimessaggio, basso chilometraggio e scarse sollecitazioni sono spesso causa di ruggine sui dischi e deposito di sporco sulle pastiglie.



Quando i freni vengono sollecitati poco o in presenza di ruggine superficiale consigliamo di "pulire" dischi e pastiglie frenando in modo brusco più volte a velocità sostenuta >>> ⚠.

### Guasto all'impianto frenante

Se si nota che la corsa del pedale è aumentata *improvvisamente*, è possibile che uno dei due circuiti nell'impianto frenante abbia smesso di funzionare. Raggiungere immediatamente l'officina specializzata più vicina e far riparare il guasto. Procedere a velocità ridotta, tenendo conto del fatto che gli spazi di frenata sono più lunghi e la pressione da esercitare sul pedale dei freni è maggiore.

### Livello basso del liquido freni

Se il livello del liquido freni è troppo basso si possono verificare malfunzionamenti dell'impianto frenante. Il livello del liquido freni è controllato elettronicamente.

### Servofreno

Il servofreno fa aumentare la pressione esercitata dal conducente sul pedale del freno. Funziona soltanto a motore avviato.

### Servofreno elettromeccanico (eBKV)

Il servofreno elettromeccanico funziona solo quando il quadro è acceso e ottimizza la forza del piede aumentando la pressione esercitata dal conducente sul pedale.

Se il servofreno elettromeccanico non funziona, il pedale del freno deve essere premuto con maggiore forza, poiché lo spazio di frenata aumenta a causa della mancanza di assistenza da parte del servofreno.

### ⚠ ATTENZIONE

Qualsiasi anomalia nell'impianto frenante può aumentare lo spazio di frenata con il conseguente rischio di incidente.

- Le pastiglie e i dischi del freno raggiungono il loro normale livello di attrito solo dopo i primi 200 chilometri (124 miglia). Questo effetto frenante leggermente ridotto può essere compensato esercitando una maggiore pressione sul pedale del freno.
- L'effetto frenante può essere ritardato se il manto stradale è stato cosperso di sale.
- In pendenza, i freni possono surriscaldarsi se utilizzati in eccesso. Prima di affrontare un tratto in forte pendenza, diminuire la velocità e scalare di una marcia o portare la leva selettiva in una posizione corrispondente ad un rapporto più basso. In tal modo si può sfruttare l'effetto frenante del motore e ridurre le sollecitazioni sui freni.
- Una pressione lieve e costante sui freni dà luogo al surriscaldamento dei freni e ad un conseguente aumento dello spazio di frenata. Si raccomanda pertanto di frenare ad intervalli.
- Agire sul freno per pulire l'impianto frenante solo quando le condizioni del traffico

lo consentono. Non mettere a rischio gli altri utenti della strada.

- Non mettere mai in movimento il veicolo a motore spento. Lo spazio di frenata aumenta sensibilmente quando il servofreno è disattivato.
- Se il freno è sottoposto a forti sollecitazioni, potrebbero formarsi bolle di vapore nei tubi dell'impianto frenante. Questo di conseguenza riduce l'effetto frenante.
- Spoiler anteriori non di serie o danneggiati possono ridurre l'afflusso di aria ai freni, causando così il surriscaldamento dei freni stessi. Prima di acquistare degli accessori occorre osservare le avvertenze corrispondenti.

### ⓘ AVVISO

- Non lasciare mai il piede appoggiato sul pedale durante la marcia, facendo così "strisciare" le pastiglie sui dischi. Infatti, in questo modo, i dischi si surriscaldano e sono soggetti a una maggiore usura. Ciò comporta inoltre un allungamento dello spazio di frenata.
- Prima di affrontare un tratto in forte pendenza diminuire la velocità e scalare di una marcia. In tal modo si può sfruttare l'effetto frenante del motore e ridurre le sollecitazioni sui freni. Se nonostante ciò si rende necessario il ricorso ai freni, non tenere il pedale costantemente premuto ma azionarlo ad intervalli.

»

**i Avvertenza**

- Nel caso in cui il servofreno non sia in funzione, ad esempio quando il veicolo viene trainato oppure quando il servofreno stesso è guasto, la pressione da esercitare sul pedale dei freni è notevolmente maggiore rispetto alla norma.
- Se sul veicolo vengono montati in un secondo momento uno spoiler anteriore, dei copricerchi o simili, assicurarsi che la ventilazione delle ruote anteriori non risulti compromessa: ciò potrebbe comportare un surriscaldamento dei freni.



**Freno di stazionamento elettronico (EPB)**

**Fig. 172** Nella parte inferiore della console centrale: tasto del freno di stazionamento elettronico.



Il freno di stazionamento elettronico sostituisce il freno a mano » .

**Attivare il freno di stazionamento elettronico**

Il freno di stazionamento elettronico può essere inserito a condizione che il veicolo sia fermo, anche con il quadro disattivato. Innezzarlo ogni volta che si scende dal veicolo o lo si parcheggia.

- Tirare il tasto  » **fig. 172** e mantenerlo in questa posizione.
- Il freno di stazionamento è inserito quando si accendono la spia di controllo del tasto » **fig. 172** e la spia di controllo rossa  sul quadro strumenti.
- Rilasciare il tasto.

**Disconnettere il freno di stazionamento elettronico**

- Accendere il quadro.
- Premere il tasto  » **fig. 172**. Al contempo premere con vigore il pedale del freno o, se il motore è in marcia, premere leggermente il pedale dell'acceleratore.
- La spia di controllo del tasto » **fig. 172** (freccia) e la spia di controllo rossa  sul quadro strumenti si spengono.

**Disinserimento automatico del freno di stazionamento elettronico alla partenza**

Il freno di stazionamento elettronico si disinserisce automaticamente alla partenza se, con la porta del conducente chiusa e la cin-

tura di sicurezza del conducente allacciata, si verifica **una** delle seguenti condizioni:

- *Nei veicoli con cambio automatico*: si ingrana un rapporto di marce o si cambia marcia e si preme leggermente il pedale dell'acceleratore.
- *Nei veicoli con cambio manuale*: si preme a fondo il pedale della frizione prima della partenza e si preme leggermente il pedale dell'acceleratore.
- Per agevolare determinate manovre sono previste eccezioni che consentono il disinserimento automatico del freno di stazionamento anche se il conducente non ha la cintura di sicurezza allacciata.

Si può evitare il disinserimento automatico del freno di stazionamento mantenendo tirato verso l'alto il tasto  » **fig. 172** alla partenza.

Il freno di stazionamento elettronico non si disinserisce fino a che non si rilascia il tasto . In questo modo è possibile agevolare la partenza quando si traina una massa elevata » pag. 306.

**Inserimento automatico del freno di stazionamento elettronico quando si esce dal veicolo in modo improprio**

Il freno di stazionamento elettronico si inserisce automaticamente quando si esce dal veicolo in modo improprio se:

- La leva selettoria si trova in posizione **D/S** o **R** o nella modalità di funzionamento Tiptronic.
- **E**: il veicolo è fermo.
- **E**: la porta del conducente è aperta.

### Attivazione automatica del freno di stazionamento elettronico in caso di spegnimento del quadro

Nei veicoli con cambio manuale, il freno di stazionamento elettronico si inserisce automaticamente quando spegne il quadro. Questa funzione può essere disattivata tramite il sistema infotainment»» pag. 96.

### Funzione freno di emergenza

Utilizzare la funzionalità del freno di emergenza solo se non è possibile fermare il veicolo con il freno a pedale »» ⚠.

- Tirare il tasto **(P)**»» **fig. 172** e mantenerlo in questa posizione per frenare il veicolo **energeticamente**. Contemporaneamente si udirà un segnale acustico di avvertimento.
- Per interrompere la frenata, rilasciare il tasto **(P)** o accelerare.

### ⚠ ATTENZIONE

Se si utilizza il freno di stazionamento elettronico in modo inadeguato, si possono causare incidenti e lesioni gravi.

- Non utilizzare mai il freno di stazionamento elettronico per frenare il veicolo, a meno che si tratti di un'emergenza. Lo spazio di frenata può essere considerevolmente più lungo, dato che, in certe circostanze, frenano solo le ruote posteriori. Utilizzare sempre il freno a pedale.

- Non accelerare mai dal vano motore se è stato selezionato un rapporto di marce o se è stata inserita una marcia e il motore sta funzionando. Il veicolo potrebbe mettersi in moto anche con il freno di stazionamento elettronico inserito.

- L'innesto e il disinnesto del freno di stazionamento elettronico provocano un leggero spostamento del pedale del freno. Fare attenzione a non posizionare il piede sotto il pedale.

### ⓘ AVVISO

Per evitare che il veicolo si muova involontariamente quando è parcheggiato, inserire prima il freno di stazionamento elettronico e quindi ritirare il piede dal pedale del freno.

### ⓘ Avvertenza

- Nei veicoli dotati di cambio manuale, se si rilascia il pedale della frizione e al tempo stesso si accelera, il freno di stazionamento elettronico si disinserisce automaticamente.

- Se la batteria del veicolo è scarica, non è possibile disinserire il freno di stazionamento elettronico. Utilizzare l'aiuto all'avvio»» pag. 56.

- L'inserimento e il disinserimento del freno di stazionamento elettronico possono provocare rumori.

- Se il freno di stazionamento elettronico non viene utilizzato per diverso tempo, il sistema esegue di quando in quando prove automatiche e udibili sul veicolo parcheggiato.

## Funzione Auto Hold



**Fig. 173** Nella parte inferiore della console centrale: tasto della funzione Auto Hold.

La spia di controllo del tasto Auto Hold »» **fig. 173** rimane accesa quando la funzione Auto Hold è attivata. »

Una volta attivata, la funzione Auto Hold assiste il conducente quando occorre fermare il veicolo con una frequenza elevata o per brevi periodi con il motore acceso: ad esempio, in una salita, durante l'attesa a un semaforo o in situazioni di traffico intenso con fermate intermittenti.

Se attivata, la funzione Auto Hold impedisce automaticamente al veicolo fermo di muoversi, senza che sia necessario premere il pedale del freno.

Dopo aver rilevato che il veicolo è fermo, e che il pedale del freno è stato rilasciato, la funzione Auto Hold trattiene il veicolo. È possibile togliere il piede dal pedale del freno.

Quando il conducente tocca leggermente il pedale dell'acceleratore o accelera per continuare la marcia, la funzione Auto Hold rilascia nuovamente il freno. Il veicolo si mette in movimento a seconda della pendenza della carreggiata.

Se nel veicolo fermo viene modificata una delle condizioni richieste dalla funzione Auto Hold, tale funzione si disattiva e la spia del tasto si spegne»» fig. 173. Il freno di stazionamento elettronico si attiva automaticamente, se necessario, per parcheggiare il veicolo in modo sicuro »» .

### Condizioni per mantenere il veicolo fermo con la funzione Auto Hold

- La porta del conducente è chiusa.
- La cintura di sicurezza del conducente deve essere allacciata.
- Il motore è acceso.

### Attivazione e disattivazione della funzione Auto Hold

Premere il tasto Auto Hold »» . La spia del tasto si spegne quando la funzione Auto Hold viene disattivata.

### Attivazione e disattivazione automatica della funzione Auto Hold

Se prima di spegnere il quadro è stata attivata la funzione Auto Hold con il tasto Auto Hold, la funzione verrà attivata alla riaccensione del quadro.

Se la funzione Auto Hold non è stata attivata, resterà automaticamente disattivata alla successiva accensione del quadro.

**La funzione Auto Hold si attiva automaticamente se sono soddisfatte le seguenti condizioni** (tutti i punti devono essere soddisfatti **allo stesso tempo** »» ):

1. Il veicolo è mantenuto **fermo** con il pedale del freno in piano o in pendenza.
2. Il motore gira "correttamente".

**La funzione Auto Hold viene disattivata automaticamente se sono soddisfatte le seguenti condizioni:**

1. Se non viene rispettata una delle condizioni menzionate alla »» pag. 282, Condizioni per mantenere il veicolo fermo con la funzione Auto Hold.
2. Se il motore funziona in modo irregolare o presenta qualche anomalia.
3. Se il motore scende di giri.
4. *Cambio manuale:* Se si premono contemporaneamente la frizione e l'acceleratore.  
*Cambio automatico:* Se si preme l'acceleratore
5. *Cambio automatico:* Se uno degli pneumatici ha un contatto minimo con il terreno, ad esempio su percorsi molto accidentati.

### ATTENZIONE

La tecnologia intelligente della funzione Auto Hold non può ovviare ai limiti imposti dalle leggi fisiche e funziona unicamente entro i limiti del sistema. Il maggior comfort offerto dalla funzione Auto Hold non dovrà mai indurre a correre rischi che possano compromettere la sicurezza.

- È categoricamente proibito uscire dal veicolo mentre il motore è acceso e la funzione Auto Hold è attivata.

- Non sempre la funzione Auto Hold può mantenere fermo il veicolo in salita o frenarlo sufficientemente in discesa (ad esempio, in caso di superfici ghiacciate o scivolose).

### Avvertenza

Prima di entrare in un tunnel di autolavaggio, disattivare sempre la funzione Auto Hold, dato che, qualora si attivasse automaticamente il freno di stazionamento elettronico, potrebbero verificarsi dei danni.

## Sistemi di stabilizzazione e assistenza alla frenata

### Spie di controllo



#### Si accende

Anomalia nell'ESC o nell'ABS, o disconnessione causata dal sistema.  
Si illumina anche se c'è un guasto all'ABS, poiché l'ESC interagisce con l'ABS.



#### Lampeggia

ESC o TCS attivi.



#### Si accende

TCS disattivato manualmente.

Oppure: ESC in modalità Sport»» pag. 286 .

Oppure: ESC disattivato manualmente»» pag. 286 .



#### Si accende

Anomalia nell'ABS o non funziona.

Le spie si accendono simultaneamente all'accensione del quadro e si devono spegnere dopo circa 2 secondi, che corrispondono al tempo necessario per il controllo del funzionamento.

### Sistemi di assistenza alla frenata

#### Controllo elettronico della stabilità (ESC)

L'ESC contribuisce a migliorare la sicurezza. Riduce il rischio di derapare e migliora la stabilità del veicolo. L'ESC rileva situazioni limite che possono crearsi durante la guida, come il sovrasterzo o il sottosterzo del veicolo, o la mancanza di aderenza delle ruote motrici. Mediante un mirato intervento sui freni o sulla coppia motrice il veicolo viene stabilizzato. Durante l'intervento dell'ESC, nel quadro strumenti lampeggia la spia .

L'ESC comprende il sistema antibloccaggio (ABS), l'assistente di frenata (HBA), il control-

lo della trazione (TCS), il bloccaggio elettronico del differenziale (EDS), la gestione elettronica della coppia motore (XDS) e la stabilizzazione del rimorchio al traino\*.

Inoltre, l'ESC contribuisce alla stabilità del veicolo modificando la coppia di rotazione.

L' TCS si può disattivare quando si desidera che le ruote perdano aderenza»» pag. 286 .

#### Sistema antibloccaggio (ABS)

L'ABS impedisce il bloccaggio delle ruote in frenata quasi fino al completo arresto del veicolo. Il veicolo resta perciò direzionabile anche in caso di frenata brusca. Mantenere premuto il pedale del freno senza interruzioni (non premere e rilasciare ripetutamente). L'intervento dell'ABS sarà avvertibile attraverso la vibrazione del pedale del freno.

Eventuali modifiche al telaio o all'impianto frenante possono pregiudicare fortemente il corretto funzionamento dell'ABS.

#### Assistente di frenata (HBA)

L'assistente di frenata può ridurre lo spazio di frenata. Se, in situazioni di emergenza, il conducente aziona il pedale del freno in modo repentino, il dispositivo aumenta automaticamente la forza frenante. Il pedale del freno va tenuto premuto fintanto che la situazione di pericolo non viene meno. »

### Controllo trazione (TCS)

L' TCS riduce la forza motrice del motore adattandola alle condizioni del fondo stradale nel caso in cui le ruote del veicolo perdano aderenza. Questa regolazione automatica assiste il conducente in fase di partenza, accelerazione e in salita.

### Blocco elettronico del differenziale (EDS)

L'EDS frena un'eventuale ruota che giri a vuoto trasferendo la sua forza all'altra ruota motrice. Questa regolazione automatica funziona fino ad una velocità di circa 100 km/h (62 mph).

Per impedire che il disco della ruota frenata si surriscaldi, l'EDS si disattiva automaticamente quando la sollecitazione è particolarmente forte. Il funzionamento del veicolo non risulta compromesso. L'EDS si riattiva automaticamente, non appena il freno si è raffreddato.

### Stabilizzazione del rimorchio\*

Se si guida il veicolo con un rimorchio, si applica quanto segue: Il gruppo rimorchio al traino tende generalmente a oscillare. Quando il rimorchio trasferisce le sue oscillazioni al veicolo e l'ESC le rileva, interverrà automaticamente frenando il treno nei limiti del sistema e dando stabilità all'insieme. La funzione di stabilizzazione rimorchio non è disponibile in tutti i Paesi» pag. 313.

### Gestione elettronica della coppia motrice (XDS)

Quando si percorre una curva, il differenziale dell'asse motore permette alla ruota esterna di girare ad una velocità maggiore rispetto a quella interna. In questo modo la ruota che gira a maggior velocità (esterna) riceve meno coppia motrice rispetto a quella interna. Questo può causare a volte lo slittamento della ruota interna a causa della eccessiva coppia che viene trasmessa in alcune occasioni. Invece la ruota esterna riceve una coppia inferiore a quella che potrebbe trasmettere. Questo effetto può provocare la perdita di aderenza nell'asse motore, dell'avantreno, che si trasforma in sottosterzata o "allargamento" della traiettoria.

L'XDS è capace, tramite i sensori ed i segnali dell'ESC, di rilevare e correggere questo effetto.

Il sistema XDS, tramite l'ESC, frenerà le ruote interne e bilancerà l'eccesso di coppia motrice della ruota motrice interna. Ciò permetterà di seguire la traiettoria disegnata con maggiore precisione.

L'XDS interagisce con l'ESC ed è sempre attivo, anche se il sistema TCS è disattivato o l'ESC in modalità Sport è disattivato.

### Sistema di frenata anti collisione multipla

Il sistema di frenata anti-collisione consiste in una frenata automatica attivata dalla centra-

lina Airbag. L'attivazione si verifica quando, in caso di incidente, la centralina Airbag rileva decelerazioni al di sopra del livello di attivazione e la frenata è gestita dal sistema ESC.

Il sistema di frenata anti collisione può aiutare il conducente in caso di incidente, intervenendo con una frenata e riducendo il rischio di slittamento e che si producano altre collisioni.

Durante un incidente, le seguenti azioni controllano la frenata automatica:

- Quando il conducente preme l'acceleratore, non si verifica la frenata automatica.
- Quando la pressione della frenata causata dalla pressione sul pedale del freno è superiore alla pressione di frenata del sistema, il veicolo frenerà manualmente.
- Se è presente un'anomalia nell'ESC, il sistema di frenata anti collisione non sarà disponibile.

### Servofreno elettromeccanico (eBKV)

Quando l'accensione è inserita, il servofreno elettromeccanico supporta la forza del piede aumentando la pressione esercitata dal conducente sul pedale del freno. In frenata prodotta dai sistemi di assistenza alla guida, ad esempio quelli regolati dall'ACC (controllo adattivo della velocità) o in frenata di emergenza, il pedale del freno può spostarsi verso il basso. Dopo aver disinserito l'accensione,

l'assistenza del servofreno si riduce progressivamente. Una volta fermo, immobilizzare il veicolo per evitare che si sposti. Si prega di osservare le disposizioni relative allo stazionamento» pag. 287.

Se il servofreno elettromeccanico non funziona, sul quadro strumenti compare il simbolo rosso  di avaria nel sistema frenante. Quando si frena con un servofreno elettromeccanico difettoso, possono verificarsi vibrazioni nel pedale del freno.

Se il servofreno elettromeccanico non funziona, il pedale del freno deve essere premuto con maggiore forza, poiché lo spazio di frenata aumenta a causa della mancanza di assistenza da parte del servofreno.

### Applicazione regolata della forza frenante<sup>1)</sup>

Il recupero dell'energia frenante può generare un effetto frenante. Questo effetto frenante dipende dal programma di guida selezionato e dallo stato di carica della batteria ad alta tensione.

Se l'effetto frenante causato dal recupero è molto intenso, si accendono le luci di arresto del veicolo. Il motore elettrico, quando funziona come alternatore, può generare una coppia frenante sulle ruote anteriori in funzione della velocità, della temperatura e del-

lo stato di carica della batteria ad alta tensione.

Questi parametri variabili provocano decelerazioni elettriche oscillanti che vengono compensate idraulicamente secondo i desideri del conducente. Questa funzione è chiamata "applicazione regolata della forza frenante" e combina la frenatura meccanica e l'effetto del freno motore.

### ATTENZIONE

Guidando a velocità elevata su fondo gelato, scivoloso o bagnato è possibile perdere il controllo sul veicolo, il che potrebbe provocare lesioni gravi al conducente e ai passeggeri.



- Nemmeno i sistemi ESC, ABS, TCS, EDS o la gestione elettronica della coppia motrice sono in grado di superare i limiti imposti dalle leggi della fisica. Ciò vale soprattutto se il fondo stradale è ghiacciato o bagnato. Se si entra nella fascia di intervento dei sistemi, è segno che la velocità deve essere immediatamente adeguata alle condizioni del fondo stradale e del traffico. L'incremento dei sistemi di sicurezza non deve indurre a correre rischi. Altrimenti esiste il rischio di provocare un incidente.

- L'elevata velocità contribuisce ad aumentare il rischio di incidenti soprattutto in curva, quando il fondo stradale è sdruciolevo-

le e quando la distanza dal veicolo che precede è molto ridotta. I sistemi ESC, ABS, assistente di frenata, EDS o la gestione elettronica della coppia motrice non sono in grado di impedire eventuali incidenti: rischio di causare incidenti!

- Accelerare con prudenza su fondi scivolosi (ad esempio, con ghiaccio e neve). A seconda dei sistemi di regolazione, le ruote motrici possono arrivare a scivolare, compromettendo la stabilità della marcia: rischio d'incidente!

### Avvertenza

- L'ABS e l' TCS interverranno senza problemi se gli pneumatici delle quattro ruote sono identici. Eventuali differenze nella circonferenza potrebbero infatti causare una riduzione della potenza del motore.
- Le regolazioni dei sistemi appena descritti possono essere rumorose.
- Se si illumina la spia  oppure , può essere presente un'anomalia» pag. 89.
- Eventuali modifiche apportate al veicolo (per esempio modifiche al motore, all'impianto frenante, all'avantreno/retrotreno o l'uso di un'altra combinazione di ruote/pneumatici) possono incidere sul funzionamento dell'ABS, TCS e dell'EDS.

<sup>1)</sup> Valido per veicoli ibridi

## Attivazione e disattivazione dei sistemi ESC e TCS



**Fig. 174** Nella parte inferiore della console centrale: tasto per attivare/disattivare l'ESC

L'ESC viene attivato automaticamente all'avvio del motore, funziona solo con il motore in moto e comprende i sistemi ABS, EDS e TCS.

La funzione TCS dovrà essere disattivata solo in situazioni in cui la trazione non è sufficiente.

A seconda degli allestimenti e delle versioni esiste la possibilità di disattivare solo il TCS oppure di attivare l'ESC in modalità "Sport" o di disattivare l'ESC.

### Spegnere e accendere l'TCS

- L'EI TCS può essere attivato e disattivato premendo brevemente il tasto sulla console centrale\* >>> **fig. 174**.

- **OPPURE:** tramite il sistema infotainment: premere il tasto di funzione > **Assistenza alla guida > Menu ESC** >>> pag. 96. Nei veicoli dotati di sistema di informazione per il conducente\* viene mostrata l'indicazione corrispondente.

Quando l'TCS è disattivato, la spia di controllo sul quadro strumenti si accende.

### Disattivare e attivare l'ESC in modalità "Sport"

- L'EI ESC in modalità "Sport" può essere attivato o disattivato premendo brevemente il tasto sulla console centrale\* >>> **fig. 174**.

- **OPPURE:** tramite il sistema infotainment: premere il tasto di funzione > **Assistenza alla guida > Menu ESC** >>> pag. 96. Nei veicoli dotati di sistema di informazione per il conducente\* viene mostrata l'indicazione corrispondente.

Se la modalità "Sport" è attiva, gli interventi dell'ESC per dare stabilità al veicolo e quelle del controllo trazione (TCS) sono limitati. Inoltre, la spia di controllo si accende nel quadro strumenti.

### Spegnere e accendere l'ESC

Su alcune versioni del modello, oltre alla regolazione antislittamento (TCS), è possibile disattivare anche il programma elettronico di stabilizzazione (ESC).

- L'EI ESC può essere attivato e disattivato premendo brevemente il tasto sulla console centrale\* >>> **fig. 174**.

- **OPPURE:** tramite il sistema infotainment: premere > **Assistenza alla guida > Menu ESC** >>> pag. 96. Nei veicoli dotati di sistema di informazione per il conducente\* viene mostrata l'indicazione corrispondente.

Quando l'ESC è disattivato, la spia di controllo sul quadro strumenti si accende.

### ESC in modalità "Offroad"

Selezionare il profilo Offroad per attivarlo >>> pag. 240. Sia gli interventi dell'ASR, sia quelli dell'EDS e del sistema ABS si adattano a terreni irregolari.

Nelle seguenti situazioni eccezionali potrebbe essere utile attivare il profilo Offroad per consentire alle ruote di perdere aderenza:

- Quando si fa "oscillare" un veicolo bloccato per liberarlo.
- Guida su neve fresca o fondo cedevole.
- Quando su percorsi accidentati il carico sulle singole ruote varia fortemente (twist).
- Pendenze pronunciate con frenata su fondo non pavimentato.

Per motivi di sicurezza si raccomanda di disattivare il profilo Offroad se non è necessario.



Per **disattivare** il profilo "Offroad", selezionare un diverso profilo di guida.

### **ATTENZIONE**

La funzione ESC Sport dovrebbe essere attivata soltanto quando le condizioni del traffico e l'abilità del conducente lo consentono. Rischio di sbandare!

- Con l'ESC in modalità Sport, la funzione di stabilizzazione è limitata in modo da permettere una guida più sportiva. Le ruote motrici possono slittare e il veicolo può sbandare.
- Se l'ESC è disattivato, la funzione di stabilizzazione del veicolo non è disponibile.

### **Avvertenza**

- Quando il TCS viene disattivato o viene selezionata la modalità Sport, si disattiva anche il regolatore della velocità\*.
- In modalità ESC OFF, l'ESC verrà riattivato temporaneamente per assistere il conducente durante la frenata, passando di nuovo alla modalità passiva quando si rilascia il pedale del freno (a seconda della versione del modello).

## Parcheggio

### **Parcheggiare il veicolo**

Osservare le disposizioni di legge quando si ferma o parcheggia il veicolo.

Quando si parcheggia, effettuare le seguenti operazioni:

- Parcheggiare il veicolo in una posizione sicura adeguata >>> .
- Attivare il freno di stazionamento elettronico >>> pag. 280 .
- Con il cambio automatico, attivare il blocco parcheggio con il pulsante **P**.
- Spegnerne il motore e spegnere il quadro. Poi ruotare leggermente il volante per inserire il bloccasterzo.
- In caso di cambio manuale, inserire la 1ª marcia su una superficie pianeggiante e in salita oppure la retromarcia in discesa, e rilasciare il pedale della frizione.
- Quando si abbandona il veicolo, portare con sé tutte le chiavi.

### **In aggiunta, su salite e pendenze ripide**

Prima di spegnere il motore, girare il volante in modo che, se il veicolo parcheggiato si muove, possa spostarsi solo fino ad appoggiarsi al bordo.

- Sulle discese, girare le ruote anteriori in modo che rimangano contro il bordo.
- Sulle salite, girare le ruote anteriori in modo che puntino verso il centro della strada.

### **ATTENZIONE**

- Evitare di parcheggiare il veicolo dove la marmitta possa entrare in contatto con erba secca, sterpaglie, carburante o altri materiali facilmente infiammabili.
- Non lasciare passeggeri all'interno di un veicolo chiuso: potrebbero non essere in grado di aprire porte o finestre. Le porte chiuse ostacolano la possibilità di salvataggio.
- Non si devono lasciare bambini da soli a bordo, perché potrebbero toccare il freno a mano oppure cambiare la posizione della leva selettiva, facendo così mettere in movimento il veicolo.
- In estate, la temperatura nell'abitacolo di un veicolo parcheggiato al sole può raggiungere un livello talmente elevato da causare anche la morte delle persone o degli animali rimasti all'interno.

## Assistenza al parcheggio e alle manovre

### Assistente al parcheggio (Park Assist)\*

#### Introduzione al tema

L'assistente al parcheggio è una funzione aggiuntiva del ParkPilot»» pag. 295 e aiuta il conducente a trovare un parcheggio adatto tra le seguenti tipologie:

- parcheggiare in retromarcia in linea o a pettine in uno spazio adeguato,
- parcheggiare con la marcia in avanti in linea o a pettine in uno spazio adeguato,
- uscire da un parcheggio in linea in marcia avanti,
- parcheggiare a marcia avanti in un parcheggio a pettine adatto entrando parzialmente. Il sistema centerà il veicolo nello spazio disponibile.

Nei veicoli dotati di assistente al parcheggio e del sistema infotainment di serie, viene rappresentata la zona anteriore, posteriore e laterale e viene visualizzata la posizione degli ostacoli rispetto al veicolo.

L'assistente al parcheggio è soggetto a determinate limitazioni inerenti al sistema e il

suo utilizzo richiedere particolare attenzione da parte del conducente »» .

#### ATTENZIONE

La tecnologia di cui è dotato l'assistente al parcheggio comporta una serie di limitazioni inerenti al sistema stesso e all'utilizzo di sensori ad ultrasuoni. L'uso dell'assistente al parcheggio non dovrà mai indurre a correre rischi che possano compromettere la sicurezza. Il sistema non esenta il conducente dall'obbligo di prestare attenzione alla strada.

- Qualsiasi movimento accidentale del veicolo può provocare gravi lesioni.
- Adeguare sempre la velocità e la guida alle condizioni di visibilità, meteorologiche, della strada e del traffico.
- Determinate superfici di oggetti e indumenti non riflettono i segnali dei sensori ad ultrasuoni. Il sistema non può rilevare, o non rileva correttamente, i suddetti oggetti e le persone che indossano tali indumenti.
- I segnali dei sensori ad ultrasuoni possono essere compromessi da fonti sonore esterne. In determinate circostanze, ciò potrebbe impedire il rilevamento di persone o oggetti.
- I sensori a ultrasuoni possono avere zone morte all'interno delle quali l'eventuale presenza di persone o oggetti non viene segnalata.

- Tenere sempre sotto controllo l'area attorno al veicolo, dato che i sensori ad ultrasuoni non sono sempre in grado di rilevare i bambini piccoli, gli animali e alcuni oggetti.

#### ATTENZIONE

Le rotazioni rapide del volante in fase di entrata o uscita da un parcheggio con l'assistente possono causare lesioni gravi.

- Durante le manovre di entrata o uscita da un parcheggio, non afferrare il volante fino a che ciò venga richiesto dal sistema. In caso contrario il sistema verrà disattivato durante la manovra e si interromperà la procedura di parcheggio.

#### AVVISO

- In determinate circostanze, i sensori ad ultrasuoni non sono in grado di rilevare oggetti che potrebbero danneggiare il veicolo, come, ad esempio, timoni di rimorchi, paletti, recinzioni, pali o alberi di piccole dimensioni, così come un portellone posteriore aperto o in apertura.
- Determinati accessori montati successivamente sul veicolo, come un portabiciclette, possono pregiudicare il funzionamento dell'assistente al parcheggio, con la conseguenza di possibili danni.
- L'assistente al parcheggio prende come riferimento i veicoli parcheggiati, i marciapiedi e altri oggetti. Assicurarsi che né gli pneumatici, né i cerchi vengano

danneggiati in fase di parcheggio. Se fosse necessario, interrompere opportunamente la manovra di parcheggio per evitare danni al veicolo.

- I sensori radar ad ultrasuoni del paraurti possono essere danneggiati o spostati se ricevono un colpo, ad esempio durante il parcheggio o l'uscita dal parcheggio.
- Se si utilizzano dispositivi ad alta pressione o a vapore per pulire i sensori ad ultrasuoni, non dirigerli direttamente su questi ultimi se non per breve tempo e mantenere sempre una distanza superiore ai 10 cm.
- Una targa o un portatarga nella parte anteriore o posteriore di dimensioni superiori allo spazio destinato alla targa, o una targa curvata o deformata, possono comportare che:
  - Si verifichino rilevazioni erronee.
  - I sensori perdano visibilità.
  - La manovra di parcheggio venga interrotta o eseguita erroneamente.
- In caso di guasto di uno dei sensori ad ultrasuoni, la zona corrispondente a tale gruppo di sensori (anteriore e posteriore) verrà disattivata e non potrà essere riattivata fino alla risoluzione del guasto. Si potrà così continuare ad utilizzare i sensori dell'altro paraurti con tutta normalità. Nel caso in cui si verifichi un guasto nel sistema, rivolgersi a un'officina specializzata. CUPRA consiglia di rivolgersi a un rivendi-

tore specializzato CUPRA o a qualsiasi rivenditore della rete SEAT.

#### Avvertenza

- Per garantire il corretto funzionamento del sistema, mantenere puliti i sensori ad ultrasuoni del paraurti, liberi da neve e ghiaccio, e non coprirli con adesivi o altri oggetti.
- Determinate fonti di rumore, come ad esempio l'asfalto rugoso o il pavé, o rumori di altri veicoli, possono indurre l'assistente al parcheggio o il ParkPilot a emettere avvertimenti errati. Anche la presenza di oggetti metallici può pregiudicare la manovra.
- Per familiarizzare con il sistema e con le sue funzioni, CUPRA consiglia di familiarizzare con l'uso dell'assistente al parcheggio in un luogo non molto trafficato o in un parcheggio.

#### Descrizione del sistema di parcheggio assistito

I componenti dell'assistente al parcheggio sono i sensori ad ultrasuoni situati nel paraurti anteriore e posteriore, il tasto **P** per attivare e disattivare il sistema e le indicazioni del display del quadro strumenti.

#### Condizioni necessarie per il parcheggio

- Il controllo trazione (TCS) deve essere attivato»» pag. 286.
- Velocità di transito accanto al parcheggio: non superare i **50 km/h**.
- Quando si passa accanto allo spazio di parcheggio, mantenere una distanza compresa tra **0,5 e 2,0 metri**.
- Lunghezza del parcheggio (parcheggio in linea): **lunghezza del veicolo + 0,8 metri**.
- Lunghezza del parcheggio (parcheggio in linea): **lunghezza del veicolo + 0,8 metri**.
- Quando si parcheggia non oltrepassare i **7 km/h (4 mph)** circa. In caso di superamento di questa velocità, il veicolo frena automaticamente una volta. Se la velocità viene superata più di una volta, l'assistente al parcheggio viene disattivato.

#### Condizioni necessarie per uscire dal parcheggio (solo per il parcheggio in linea)

- Il controllo trazione (TCS) deve essere attivato»» pag. 286.
- Lunghezza del parcheggio: **lunghezza del veicolo + 0,5 metri**.
- Quando si esce da un parcheggio non oltrepassare una velocità di **7 km/h (4 mph)** circa.

»

### Conclusione anticipata o interruzione automatica delle manovre di entrata o uscita dal parcheggio

L'assistente al parcheggio interrompe le manovre di entrata o uscita dal parcheggio quando si verifica uno dei seguenti casi:

- Premere il tasto **P** nel sistema infotainment, **☰ > Assistenza alla guida > Sistema di parcheggio assistito**.
- Si supera una velocità di circa 7 km/h più di una volta.
- Il conducente prende il controllo del volante.
- La manovra di parcheggio non termina entro ca. 6 minuti dall'attivazione automatica dello sterzo.
- È presente un guasto nel sistema (il sistema non è temporaneamente disponibile).
- Il sistema TCS viene disattivato.
- L' TCS o l'ESC intervengono mediante regolazione.
- Viene aperta la porta del conducente.

Per ripetere la manovra non deve verificarsi nessuno di questi casi e occorre premere nuovamente il tasto **P** nel sistema infotainment

### Caratteristiche

L'assistente di parcheggio è soggetto a determinate limitazioni inerenti al sistema. Per

questo motivo, ad esempio, non è possibile utilizzarlo per parcheggiare o uscire da parcheggi in curve strette.

Durante il parcheggio e l'uscita dal parcheggio viene emesso un breve segnale che chiede al conducente di innestare la retromarcia o una marcia in avanti (a seconda del caso). Nelle manovre successive, l'assistente indica al conducente il cambio di marcia al più tardi quando si attiva il segnale acustico continuo (oggetto presente a  $\leq 30$  cm) nel Park Pilot.

Quando l'assistente al parcheggio gira il volante a veicolo fermo, nel display del quadro strumenti compare anche il simbolo **S**. Tenere premuto il pedale del freno mentre il simbolo resta visibile sul quadro strumenti affinché le ruote girino con il veicolo fermo. In questo modo il sistema richiederà meno manovre per completare il parcheggio.

### Guida con rimorchio

L'assistente al parcheggio non può essere attivato se il dispositivo per rimorchio montato di fabbrica»» pag. 306 è collegato elettricamente a un rimorchio.

### Dopo il cambio di una ruota

Se, dopo aver effettuato il cambio di una ruota, il veicolo cessa di parcheggiare o uscire dai parcheggi correttamente, è possibile che la circonferenza della nuova ruota sia diversa e che il sistema debba adattarsi ad es-

sa. Tale adattamento è automatico e avviene durante la marcia. Sterzare lentamente, in entrambe le direzioni e a bassa velocità (20 km/h [12 mph]) per alcuni minuti può contribuire al suddetto processo di adattamento »» **Δ** in Introduzione al tema a pag. 288.

## Selezionare una tipologia di parcheggio



Fig. 175 Sul display del quadro strumenti: vista dell'assistente al parcheggio con visualizzazione ridotta.

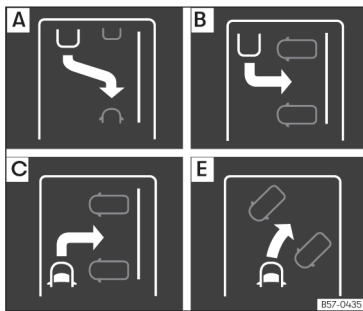

Fig. 176 Sul display del quadro strumenti: indicazione delle modalità di parcheggio.

Il parcheggio assistito dispone di 5 modalità di parcheggio:

- A) Parcheggio in linea in retromarcia.
- B) Parcheggio a pettine in retromarcia.
- C) Parcheggio a pettine in marcia avanti.
- D) Parcheggio in linea in retromarcia senza passaggio davanti allo spazio: "Help me".
- E) Parcheggio in batteria in marcia avanti senza passaggio davanti allo spazio.

### Selezionare una tipologia di parcheggio con transito davanti allo spazio

Dopo aver attivato l'assistente al parcheggio, quando viene rilevato uno spazio adeguato, nel display del quadro strumenti viene proposta una tipologia di parcheggio. L'assistente al parcheggio seleziona automaticamente la tipologia. La tipologia selezionata viene visualizzata sul quadro strumenti»» fig. 175 e sul display del sistema infotainment.

- Si devono rispettare le condizioni necessarie per parcheggiare con l'assistente al parcheggio»» pag. 289 .
- Premere il tasto **P** nel sistema di infotainment, **Assistenza alla guida > Sistema di parcheggio assistito**.
- All'accensione del quadro, il simbolo **P** viene visualizzato sul display del sistema infotainment. Inoltre, sul display del quadro

strumenti viene visualizzata la topologia di parcheggio selezionata. È possibile cambiare tipologia di parcheggio sul display del sistema infotainment.

- Se sono disponibili più parcheggi, è possibile selezionarne un altro toccandolo sul display del sistema infotainment.
- Seguire le indicazioni riportate nel display del quadro strumenti, senza smettere di prestare attenzione al traffico, e passare con il veicolo accanto allo spazio di parcheggio.

### Parcheggio in linea in retromarcia senza passaggio davanti allo spazio (tipologia D)

In questa tipologia di parcheggio **D**, premere il tasto **P** in modo che il sistema concluda il parcheggio già avviato. Il sistema si attiverà solo se la manovra è sufficientemente avanzata (il sensore laterale deve essere in grado di rilevare il veicolo di riferimento). Se fosse impossibile completare con successo la manovra iniziata, il sistema stesso si disattiverà per iniziare il parcheggio secondo la tipologia **A**.

### Caso speciale di parcheggio in batteria della tipologia E in avanti senza passaggio davanti allo spazio

- Si devono rispettare le condizioni necessarie per parcheggiare con l'assistente al parcheggio»» pag. 289 .

»

- Dirigersi con la marcia avanti verso il parcheggio senza smettere di prestare attenzione al traffico e fermare il veicolo con il muso parzialmente introdotto nel parcheggio.
- Premere il tasto **P** nel sistema infotainment, **☰** > **Assistenza alla guida** > **Sistema di parcheggio assistito**.

• All'accensione del quadro, il simbolo **P** viene visualizzato sul display del sistema infotainment. Inoltre, nel display del quadro strumenti viene visualizzata la modalità di parcheggio selezionata senza visualizzazione ridotta.

- Rilasciare il volante >>> **△** in **Introduzione al tema a pag. 288**.

### Parcheggio con il sistema di parcheggio assistito

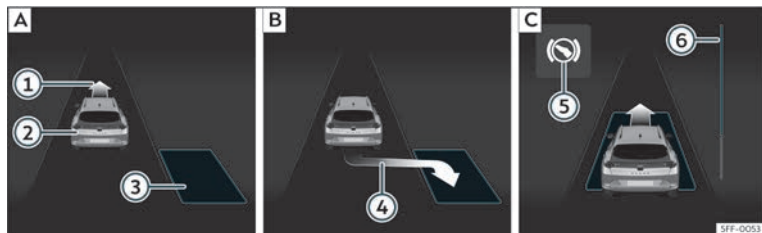

**Fig. 177** Sul display del quadro strumenti: Parcheggiare in linea. **[A]** Cercare uno spazio di parcheggio. **[B]** Posizione di parcheggio. **[C]** Manovrare.

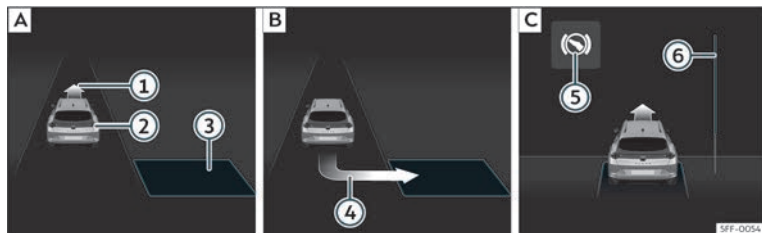

**Fig. 178** Sul display del quadro strumenti: parcheggiare a pettine. **[A]** Cercare uno spazio di parcheggio. **[B]** Posizione di parcheggio. **[C]** Manovrare.

- ① Indicazione di circolare con la marcia in avanti
- ② Proprio veicolo
- ③ Spazio di parcheggio rilevato
- ④ Indicazione di parcheggio
- ⑤ Indicazione di premere il pedale del freno
- ⑥ Barra di avanzamento

Si devono rispettare le condizioni necessarie per parcheggiare con l'assistente al parcheggio» pag. 289 e deve essere selezionata la modalità di parcheggio» pag. 291.

### Parcheggio

- Nella visualizzazione del display del quadro strumenti controllare se lo spazio è stato rilevato come "idoneo" ed è stata raggiunta la posizione corretta per parcheggiare » fig. 177 [B] o » fig. 178 [B]. Lo spazio sarà stato considerato "idoneo" se nel display del quadro strumento compare l'indicazione di parcheggio ④.
- Fermare il veicolo e, dopo una breve pausa, inserire la retromarcia oppure premere il tasto **P** nel sistema infotainment, **> Assistenza alla guida > Sistema di parcheggio assistito.**
- Rilasciare il volante » **△** in Introduzione al tema a pag. 288.
- Considerare il seguente messaggio: **Intervento con guida attiva. Osservare**

**l'ambiente circostante.** Mentre si presta attenzione all'ambiente circostante accelerare con precauzione, al massimo fino ai 7 km/h (4 mph). Durante la manovra di parcheggio, il sistema prende il controllo **esclusivamente** dello sterzo. **Il conducente deve accelerare, utilizzare la frizione se necessario, cambiare marcia e frenare.**

- Retrocedere finché non si sentirà il segnale continuo del ParkPilot; **OPPURE:** spostarsi in retromarcia finché nel display del quadro strumenti non comparirà l'indicazione di spostarsi con la marcia in avanti» fig. 177 [C] o » fig. 178 [C]; **OPPURE:** finché nel display del quadro strumenti non comparirà il messaggio **Park Assist terminato**. La barra di avanzamento ⑥ indica la distanza che si deve percorrere» pag. 293.
- Premere il pedale del freno finché l'assistente al parcheggio non avrà terminato di sterzare; **OPPURE:** fino a che non compare il simbolo **Ⓢ** sul display del quadro strumenti.
- Mettere la prima.

- Retrocedere finché non si sentirà il segnale continuo del ParkPilot; **OPPURE:** spostarsi in marcia avanti finché nel display del quadro strumenti non comparirà l'indicazione di spostarsi in retromarcia. L'assistente al parcheggio dirige il veicolo con la marcia in avanti e in retromarcia fino a posizionarlo al centro dello spazio di parcheggio» fig. 177 [C] o » fig. 178 [C].

- Per ottenere un risultato ottimale, attendere al termine di ciascuna manovra che l'assistente al parcheggio abbia concluso la sterzata. La manovra di parcheggio termina quando compare il relativo messaggio sul display del quadro strumenti ed eventualmente quando viene emesso un segnale acustico.

### Barre di avanzamento

La barra di avanzamento » fig. 177 ⑥ e » fig. 178 ⑥ mostra simbolicamente nel display del quadro strumenti la distanza relativa ancora da percorrere. Maggiore è la distanza, maggiore sarà il riempimento della barra di avanzamento. Circolando con la marcia in avanti, il contenuto della barra di avanzamento diminuisce verso l'alto, e circolando in retromarcia, diminuisce verso il basso.

### **i** Avvertenza

**Se, durante il parcheggio, la manovra viene conclusa prematuramente, è possibile che il risultato non sia ottimale.**

## Scompare con il sistema di parcheggio assistito (solo in caso di spazi in linea)

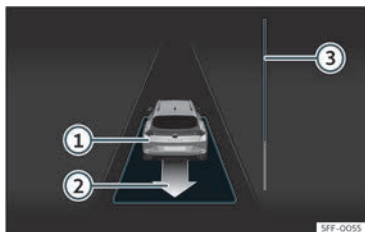

Fig. 179 Sul display del quadro strumenti: uscire da un parcheggio in linea.

- ① Veicolo proprio con la retromarcia inserita
- ② Indicazione della manovra proposta per uscire dal parcheggio
- ③ Barra di avanzamento per indicare la distanza ancora da percorrere

### Uscire da un parcheggio (parcheggio in linea)

Si devono rispettare le condizioni necessarie per uscire da un parcheggio con l'assistente al parcheggio»» pag. 289.

- Premere il tasto **P** nel sistema di infotainment, **☰** > Assistenza alla guida > Sistema di parcheggio assistito. All'accensione del

quadro, il simbolo **P** viene visualizzato sul display del sistema infotainment.

- Attivare l'indicatore di direzione corrispondente al lato dal quale si deve uscire dal parcheggio.

- Inserire la retromarcia **oppure** premere il tasto **P** nel sistema infotainment.

- Rilasciare il volante »» **Δ** in Introduzione al tema a pag. 288. Considerare il seguente messaggio: **Sterzo aut. attivo. Verificare l'ambiente circostante.** Mentre si presta attenzione all'ambiente circostante accelerare con precauzione, al massimo fino ai 7 km/h (4 mph). Durante l'uscita da un parcheggio, il sistema prende il controllo **esclusivamente** dello sterzo. **Il conducente deve accelerare, utilizzare la frizione se necessario, cambiare marcia e frenare.**

- Retrocedere finché non si sentirà il segnale continuo del ParkPilot; **OPPURE:** spostarsi in retromarcia finché nel display del quadro strumenti non comparirà l'indicazione di spostarsi con la marcia in avanti. La barra di avanzamento»» **fig. 179** ③ indica la distanza che si deve percorrere»» pag. 293.

- Premere il pedale del freno finché l'assistente al parcheggio non avrà terminato di sterzare; **OPPURE:** premere il pedale del freno fino a che non compare il simbolo **S** sul display del quadro strumenti.

- Retrocedere finché non si sentirà il segnale continuo del ParkPilot; **OPPURE:** spostarsi in

marcia avanti finché nel display del quadro strumenti non comparirà l'indicazione di spostarsi in retromarcia. L'assistente di parcheggio dirige il veicolo con la marcia in avanti o in retromarcia finché non sarà possibile uscire dallo spazio di parcheggio.

- Il veicolo può uscire dallo spazio di parcheggio quando compare il relativo messaggio sul display del quadro strumenti ed eventualmente quando viene emesso un segnale acustico. Prendere il controllo dello sterzo con l'angolo di sterzata regolato dall'assistente di parcheggio.

- Tenendo conto del traffico, uscire dallo spazio di parcheggio.

### Intervento automatico del sistema di frenatura di stazionamento

L'assistente di parcheggio aiuta il conducente, intervenendo automaticamente sui freni in determinati casi.

Il conducente ha sempre la responsabilità di frenare in tempo »» **Δ**.

### Intervento automatico sui freni per evitare di superare la velocità consentita

Per evitare che la velocità consentita di circa 7 km/h (4 mph) venga superata, quando si parcheggia e si esce da un parcheggio può essere effettuato un intervento automatico



sui freni. In seguito all'intervento automatico sui freni si può continuare con le manovre per parcheggiare o uscire dal parcheggio.

Viene effettuato un solo intervento automatico sui freni per ciascun tentativo di entrata o uscita da un parcheggio. Se si superano nuovamente i 7 km/h (4 mph) circa, l'operazione corrispondente si interrompe.

### Intervento automatico sui freni per ridurre i danni

In base a determinate condizioni, l'assistente di parcheggio può frenare automaticamente il veicolo in presenza di un ostacolo, azionando e mantenendo azionato brevemente il pedale del freno »» Δ. Successivamente, il conducente deve premere il pedale del freno.

Un intervento automatico sui freni per ridurre i danni causa il termine della manovra di parcheggio.

#### ⚠ ATTENZIONE

L'intervento automatico sui freni dell'assistente di parcheggio non dovrà indurre a correre rischi che possano compromettere la sicurezza. Il sistema non esenta il conducente dall'obbligo di prestare attenzione alla strada.

- L'assistente di parcheggio è soggetto a determinate limitazioni inerenti al sistema. È possibile che in alcune situazioni l'inter-

vento automatico sui freni funzioni in modo limitato o non funzioni affatto.

- Tenersi sempre pronti a frenare il veicolo.
- L'intervento automatico sui freni termina dopo 1,5 secondi circa. In seguito, frenare il veicolo autonomamente.

## Sistemi di assistenza al parcheggio e alla manovra (Park Pilot)

### Introduzione al tema

Questi sistemi di assistenza aiutano durante il parcheggio e le manovre:

- **Sistema di controllo parcheggio Plus** »» pag. 296. Assiste il conducente visivamente e acusticamente, segnalando gli ostacoli rilevati *davanti* e *dietro* il veicolo »» pag. 296.
- **Sistema di controllo parcheggio posteriore** »» pag. 299. È un assistente acustico e visivo che avverte della presenza di ostacoli rilevati *dietro* il veicolo »» pag. 299.

#### ⚠ ATTENZIONE

- Prestare attenzione, guardando direttamente, al traffico e ai dintorni del veicolo. I sistemi di assistenza non sostituiscono l'at-

tenzione del conducente. La responsabilità ricade sempre sul conducente.

- I sensori hanno delle zone morte, all'interno delle quali l'eventuale presenza di persone o oggetti non viene segnalata. Prestare molta attenzione a bambini ed animali.
- Mantenere sempre il controllo visivo dei dintorni del veicolo, aiutandosi anche con gli specchietti retrovisori.

#### ⓘ AVVISO

Le funzioni afferenti all'assistenza al parcheggio possono essere compromesse da diversi fattori che possono provocare danni al veicolo:

- In alcune circostanze, il sistema non rileva e non indica alcuni oggetti:
  - catene, timoni dei rimorchi, barre, palletti, recinti o alberi di piccole dimensioni.
  - Oggetti che si trovano al di sopra dei sensori, come le sporgenze di una parete.
  - Oggetti con superfici o strutture determinate, come recinzioni a maglia metallica, o neve in polvere.
- Determinate superfici di oggetti e indumenti non riflettono i segnali dei sensori ad ultrasuoni. Il sistema non può rilevare correttamente i suddetti oggetti né le persone che indossano tali indumenti.

»

- I segnali dei sensori possono essere compromessi da fonti sonore esterne. Ciò potrebbe impedire il rilevamento di persone o oggetti.
- Quando il sistema ha avvertito della vicinanza di un ostacolo in basso, potrebbe accadere che, avvicinandosi, l'ostacolo in basso scompaia dal campo di misura, e la presenza dell'ostacolo non venga segnalata. In certe circostanze, non vengono rilevati oggetti, quali bordi alti, che potrebbero danneggiare la parte inferiore del veicolo.
- Se gli avvertimenti dell'assistenza al parcheggio vengono ignorati, il veicolo potrebbe essere gravemente danneggiato.
- I danni alla griglia del radiatore, al paraurti, al passaruota e nel sottoscocca possono modificare l'orientamento dei sensori. Ciò può compromettere il funzionamento dell'assistenza al parcheggio. Far controllare il funzionamento in un'officina specializzata.
- Una targa o un portatarga di dimensioni superiori allo spazio destinato alla targa, o una targa curvata o deformata, possono comportare che si creino falsi rilevamenti o che i sensori perdano visibilità:

#### Avvertenza

- La visualizzazione sul display del sistema infotainment avviene con un leggero ritardo.

- In determinate situazioni, il sistema può avvertire la presenza di un ostacolo anche se non ve ne sono nell'area di rilevazione:
  - Suoli ruvidi, pavimentati o con erba molto alta.
  - Fonti esterne di ultrasuoni, come altri veicoli dotati di sistemi a ultrasuoni.
  - Acquazzoni, nevicata intense, grandine o gas di scarico densi.
  - Se la targa non è perfettamente fissata alla superficie del paraurti.
  - Nei cambiamenti di pendenza.
- Per garantire il corretto funzionamento, mantenere puliti i sensori liberi da neve e ghiaccio, e non coprirli con adesivi o altri oggetti.
- Se si utilizzano dispositivi ad alta pressione o a vapore per pulire i sensori, non dirigerli direttamente su questi per lungo tempo e mantenere sempre una distanza superiore ai 10 cm.
- Determinati accessori montati nella parte anteriore del veicolo, come ad esempio un portatarga pubblicitario, possono pregiudicare il funzionamento dell'assistenza al parcheggio.
- Si consiglia di eseguire il parcheggio in un'area senza traffico.
- È possibile modificare il volume e il tono dei segnali e le indicazioni»» pag. 300 .
- Tenere presente le indicazioni per la guida con rimorchio»» pag. 300 .

## Assistenza al parcheggio Plus\*

### Descrizione

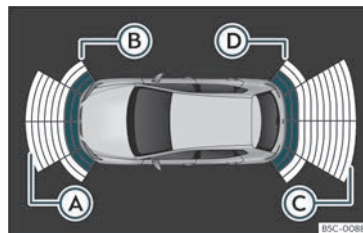

Fig. 180 Visualizzazione dell'assistenza al parcheggio sul display del sistema infotainment.

Il sistema di **assistenza al parcheggio Plus** assiste il conducente, avvisandolo visivamente e acusticamente di ostacoli rilevati davanti e dietro il veicolo.

Sui paraurti sono integrati dei sensori. Quando viene rilevato un ostacolo, l'indicazione viene fornita mediante segnali acustici e visivi nel sistema infotainment»» **fig. 180** .

In caso di urto con un ostacolo, è possibile sapere se riguarda la parte anteriore o posteriore del veicolo, selezionando diverse frequenze sonore.

La portata approssimativa dei sensori è di:

**A** 1,20 m

- Ⓑ 0,60 m
- Ⓒ 1,60 m
- Ⓓ 0,60 m

Man mano che ci si avvicina all'ostacolo, aumenterà la frequenza dei segnali acustici. A circa 30 cm il segnale diventerà costante: Fermarsi!

Se la separazione viene mantenuta, il volume di avviso si riduce dopo circa 2,5 secondi.

### Uso dell'Assistenza al parcheggio

**Attivazione e disattivazione manuale dell'assistenza al parcheggio**

- Premere il tasto di funzione  > **Assistenza alla guida > Assistenza al parcheggio.**

**Attivazione automatica dell'assistenza al parcheggio.**

- Inserire la retromarcia.
- **OPPURE:** se si guida a una velocità inferiore a 15 km/h, un eventuale ostacolo viene rilevato otticamente quando è a meno di 95 cm e acusticamente quando è a meno di 50 cm. Se la connessione automatica è attiva, viene mostrata una visualizzazione ridotta.

- **OPPURE:** se il veicolo arretra di una certa distanza (tra 10 e 20 cm circa a seconda che venga rilevato o meno un ostacolo)

**Disattivazione automatica dell'assistenza al parcheggio.**

- Circolare a più di 15 km/h a marcia avanti.
- **OPPURE:** premere il tasto **P** di blocco parcheggio.

**Eliminazione temporanea del suono dell'assistenza al parcheggio**

- Premere il tasto di funzione .
- **OPPURE:** attivare il freno di stazionamento elettronico.

**Passaggio dalla visualizzazione ridotta alla modalità a schermo intero.**

- Inserire la retromarcia se il veicolo è dotato di una telecamera per la visione posteriore.
- **OPPURE:** premere sulla figura del veicolo della visualizzazione ridotta.
- **OPPURE:** se il veicolo arretra di una certa distanza (tra 10 e 20 cm circa a seconda che venga rilevato o meno un ostacolo).

**Passare all'immagine dell'assistente alla retromarcia (Rear View Camera "RVC")**

- Inserire la retromarcia.
- **OPPURE:** premere il tasto **RVC**<sup>1)</sup> sul display del sistema infotainment del sistema infotainment.

All'attivazione del sistema, si udirà un segnale di conferma e si illuminerà il simbolo sul tasto.

### Attivazione automatica

Attivando automaticamente l'**Assistenza al parcheggio Plus** vengono visualizzati l'icona del veicolo e i segmenti sul display. Questa funzione è disponibile a meno che l'utente non l'abbia disattivata.

Funziona solo quando si riduce per la prima volta la velocità al di sotto dei 15 km/h (9 mph).

Se viene disattivata attraverso il tasto **P<sub>mult</sub>** nel sistema infotainment ( > **Assistenza alla guida > Assistenza al parcheggio**), per riattivarla automaticamente occorrerà procedere come segue:

- Spegnere e riaccendere il quadro. »

<sup>1)</sup> Quando si inserisce la retromarcia, verrà visualizzato solo il pulsante RVC.

- **OPPURE:** circolare in avanti a più di ca.15 km/h (9 mph).
- **OPPURE:** attivare o disattivare il tasto **P** di blocco parcheggio.
- **OPPURE:** attivare e disattivare l'attivazione automatica nel sistema infotainment.

L'attivazione automatica dell'assistenza al parcheggio può essere attivata e disattivata nel sistema infotainment

>>> pag. 92 >>> pag. 96:

- Accendere il quadro.
- Premere il tasto di funzione  > **Assistenza alla guida** > **Assistenza al parcheggio**.
- Selezionare **Attivazione automatica**. Se la casella è spuntata, la funzione è attivata.

Se si è attivata automaticamente, verrà emesso un segnale acustico solo quando gli ostacoli nella zona anteriore si trovano ad una distanza inferiore a 50 cm circa.

#### **AVVISO**

L'Assistenza al parcheggio si attiva automaticamente solo se si circola molto lentamente. Se lo stile di guida non viene adattato alle circostanze, possono provocarsi incidenti e lesioni gravi.

## Segmenti dell'indicazione visiva

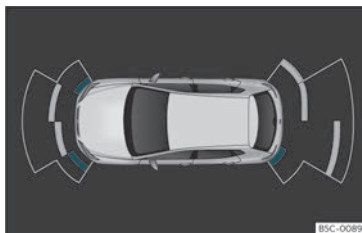



**Fig. 181** Visualizzazione dell'assistenza al parcheggio sul display del sistema infotainment.

L'indicazione ottica dei segmenti funziona come segue:

- **Segmenti grigi:** l'ostacolo si trova a una distanza di oltre 30 cm circa, fuori dalla traiettoria o nel senso di marcia opposto. Vengono inoltre visualizzati quando il freno di stazionamento elettronico è attivato.
- **Segmenti gialli:** gli ostacoli si trovano nella traiettoria del veicolo e a una distanza di oltre 30 cm circa.
- **Segmenti rossi:** gli ostacoli si trovano a una distanza inferiore a 30 cm circa.

Una scia indicherà la traiettoria in avanti o in retromarcia, a seconda della marcia inserita.

Se l'ostacolo si trova nel senso del veicolo, verrà emesso il segnale acustico corrispondente.

Avvicinandosi al penultimo segmento, si arriverà alla zona di collisione. Nella zona di collisione gli ostacoli sono rappresentati in rosso (anche quelli al di fuori della traiettoria). Fermarsi! >>>  in **Introduzione al tema a pag. 295**, >>>  in **Introduzione al tema a pag. 295!**

## Impostare le indicazioni e i segnali acustici

Le indicazioni e i segnali acustici si impostano nel sistema infotainment: tasto di funzione  > **Assistenza alla guida** > **Assistenza al parcheggio**:

### Impostazioni

Attivazione automatica	On/off
Volume anteriore*	Volume nella parte anteriore e laterale.
Volume posteriore*	Volume nella parte posteriore.
Abbassare il volume	Con l'assistenza al parcheggio inserita, si ridurrà il volume della sorgente audio in base all'opzione scelta.

## Messaggi di errore



Se un messaggio di errore o di guasto appare nel quadro strumenti, è presente un'anomalia.

Se l'anomalia non scompare prima di spegnere il quadro, all'attivazione successiva dell'assistenza al parcheggio non verrà visualizzata.

In caso di guasto ad uno dei sensori posteriori, verranno visualizzati solo gli ostacoli presenti nelle aree (A) e (B) » fig. 180. In caso di guasto a uno dei sensori anteriori, verranno visualizzati solo gli ostacoli presenti nelle aree (C) e (D). Viene visualizzato il simbolo .

Si consiglia di rivolgersi ad un'officina per riparare il guasto.

## Guida con rimorchio

Sui veicoli con gancio per rimorchio di serie, quando il rimorchio è collegato, i sensori posteriori non si attivano quando si inserisce la retromarcia o si preme il tasto  nel sistema infotainment ( > Assistenza alla guida > Assistenza al parcheggio), quindi gli eventuali ostacoli nella parte posteriore e laterale del veicolo non verranno segnalati né sul display né tramite segnali acustici.

Sul display verranno visualizzati solo gli oggetti rilevati nella parte anteriore e verrà nascosta la visualizzazione della traiettoria.

## Funzione di frenata durante la manovra\*

La funzione di frenata di emergenza serve per ridurre al minimo il danno causato da possibili collisioni.

In base all'equipaggiamento, se il sistema di controllo per il parcheggio è attivo, la funzione di frenata durante la manovra attiva la frenata di emergenza quando viene rilevato un ostacolo con pericolo di collisione nella traiettoria, in qualsiasi direzione di marcia.

La funzione non effettuerà la frenata se il sistema di controllo per il parcheggio è stato attivato automaticamente. Per consentire il funzionamento, la velocità di manovra deve essere compresa tra 2,5-7 km/h (1,5-4 mph) per la zona anteriore e tra 1,5-7 km/h (1-4 mph) per la zona posteriore.

In seguito a un intervento, la funzione di frenata durante la manovra resta disattivata nella stessa direzione di marcia per 5 metri. La funzione si riattiva una volta cambiata la marcia o la posizione della leva selettoria. Si applicano le limitazioni del sistema di controllo per il parcheggio.

La funzione di frenata durante la manovra si imposta nel sistema infotainment: tasto di funzione  > Assistenza alla guida > Assistenza al parcheggio.

## Sospensione temporale della frenata di emergenza

- Quando si disattiva la funzione con il tasto **Freno di manovra** che compare sulla schermata **Assistenza al parcheggio** del sistema infotainment.
- Quando si apre una delle porte del veicolo, il bagagliaio o il cofano.

## Sistema di assistenza posteriore al parcheggio\*

### Descrizione

Il **sistema di controllo parcheggio posteriore** è un sistema visivo e acustico che segnala gli ostacoli presenti *dietro* al veicolo.



Sul paraurti posteriore sono integrati dei sensori. Quando viene rilevato un ostacolo, l'indicazione viene fornita mediante segnali acustici e visivi nel sistema infotainment.

Assicurarsi che i sensori non siano coperti da adesivi, residui, sporcizia o elementi simili, »

dato che in tal caso il funzionamento del sistema potrebbe essere compromesso. Indicazioni per la pulizia»» pag. 372.

La portata approssimativa dei sensori posteriori è di:

- Zona laterale: 0,60 m
- Zona centrale: 1,60 m

Man mano che ci si avvicina all'ostacolo, aumenterà la frequenza dei segnali acustici. A circa 0,30 m il segnale diventerà costante: Fermarsi! »»  in Introduzione al tema a pag. 295, »»  in Introduzione al tema a pag. 295!

Se la separazione viene mantenuta, il volume di avviso si riduce dopo circa 2,5 secondi.

#### Attivazione dell'Assistenza al parcheggio

- Inserire la retromarcia.

#### Disattivazione dell'Assistenza al parcheggio

- Circolare a più di 15 km/h a marcia avanti.
- **OPPURE:** selezionare con la leva selettiva N o D, o premere il tasto P di blocco parcheggio.

#### Impostare le indicazioni e i segnali acustici

Le indicazioni e i segnali acustici si impostano nel sistema infotainment: tasto di funzio-

ne  > Assistenza alla guida > Assistenza parcheggio.

Impostazioni	
Volume posteriore*	Volume nella parte posteriore.
Abbassare il volume	Con l'assistenza al parcheggio inserita, si ridurrà il volume della sorgente audio in base all'opzione scelta.

#### Messaggi di errore

Se un messaggio di errore o guasto appare nel quadro strumenti, è presente un'anomalia.

Se l'anomalia non scompare prima di spegnere il quadro, all'attivazione successiva dell'assistenza al parcheggio non verrà visualizzata.

Si consiglia di rivolgersi ad un'officina per riparare il guasto.

#### Dispositivo per rimorchio

Nei veicoli con dispositivo di rimorchio montato di fabbrica, quando il rimorchio è collegato, l'assistenza al parcheggio non si attiva se si inserisce la retromarcia.

## Sistema di visione periferica (Top View Camera)\*

### Introduzione al tema

Tramite 4 telecamere, il sistema genera una rappresentazione che viene visualizzata nel display del sistema infotainment. Le telecamere si trovano sulla griglia del radiatore, sugli specchietti retrovisori esterni e sul portellone posteriore.

Le funzioni e le rappresentazioni del sistema di visione periferica possono variare a seconda del fatto che il veicolo sia dotato o meno di ParkPilot.

### ATTENZIONE

L'immagine delle telecamere non consente di calcolare con precisione la distanza a cui si trovano gli ostacoli (persone, veicoli, ecc.), per cui il suo uso potrebbe causare incidenti e lesioni gravi.

- Gli obiettivi delle telecamere aumentano e distorcono il campo visivo, e sul display gli oggetti appaiono diversi e imprecisi.
- Alcuni oggetti potrebbero non essere visibili o esserlo in modo poco chiaro, ad esempio, i recinti e le inferriate sottili, a causa della risoluzione dello schermo o di condizioni di luce insufficienti.

- Le telecamere presentano zone morte in cui non possono captare né persone né oggetti.

### ⚠ ATTENZIONE

La tecnologia intelligente che include il sistema di visione periferica (Top View Camera\*) non può ovviare ai limiti imposti dalle leggi fisiche e funziona unicamente entro i limiti del sistema. Il maggior comfort offerto dal sistema di visione periferica non dovrà mai indurre a correre rischi che possano compromettere la sicurezza. Un utilizzo inadeguato o involontario del sistema può causare incidenti e lesioni gravi. Il sistema non esenta il conducente dall'obbligo di prestare attenzione alla strada.

- Adeguare la velocità e lo stile di guida alle condizioni di visibilità, metereologiche, della carreggiata e del traffico.
- Non distrarsi osservando le immagini visualizzate sul display.
- Tenere sempre sotto controllo l'area attorno al veicolo, dato che le telecamere non sono sempre in grado di rilevare i bambini piccoli, gli animali e alcuni oggetti.
- Il sistema potrebbe non rappresentare tutte le aree con chiarezza.

### ⓘ AVVISO

- Le immagini della telecamera visualizzate sul display sono solo bidimensionali. Per la

mancanza di profondità spaziale, gli oggetti sporgenti o le buche sul manto stradale, ad esempio, potrebbero essere rilevati con difficoltà o non essere rilevati affatto.

- In alcune circostanze, la telecamera non rileva oggetti come, ad esempio, barre, recinzioni, inferriate o alberi di piccole dimensioni, che potrebbero causare danni al veicolo.
- Il sistema mostra le linee e le figure ausiliarie indipendentemente dall'ambiente che circonda il veicolo; non si verifica alcun rilevamento di oggetti. Il conducente deve valutare da sé se vi sia lo spazio sufficiente per parcheggiare il veicolo.

### Sistema di visione periferica

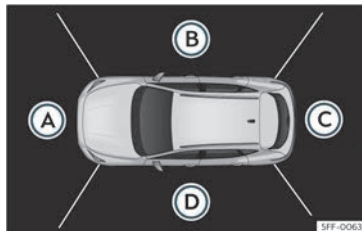

**Fig. 182** Visualizzazione del sistema di visione periferica: prospettiva aerea.

È possibile scegliere tra quattro visualizzazioni differenti:

- Ⓐ Area della telecamera anteriore
- Ⓑ Area della telecamera destra
- Ⓒ Area della telecamera posteriore
- Ⓓ Area della telecamera sinistra

Tasti funzione **fig. 182**:

- ✕ Uscire dalla rappresentazione corrente.
- \*🔊 Impostare la visualizzazione: luminosità, contrasto e colore.
- 🔊 A seconda dell'equipaggiamento: attivare e disattivare il suono del ParkPilot.

Combinando le immagini di tutte le telecamere si crea la prospettiva aerea  **>>> fig. 182**. La prospettiva aerea può essere selezionata premendo sul **veicolo** all'interno dell'area.

Premendo sulle diverse aree **>>> fig. 182** da **Ⓐ** a **Ⓓ** della prospettiva aerea o della prospettiva aerea ridotta, è possibile selezionare la visuale corrispondente.

### Condizioni necessarie per l'utilizzo del sistema di visione periferica

- Le porte e il portellone posteriore devono essere chiusi.
- L'immagine deve essere chiara e affidabile. Ad esempio, l'obiettivo della telecamera deve essere pulito.



- L'area attorno al veicolo deve essere visualizzata completamente e con sufficiente chiarezza.
- L'area dove parcheggiare e fare manovra deve consistere in una superficie piana.
- Sulla parte posteriore del veicolo **non** deve essere presente un carico eccessivo.
- Il conducente deve conoscere bene il sistema.
- L'area delle telecamere sul veicolo non deve presentare danni. Un'officina specializzata dovrà controllare il sistema per verificare se la posizione o l'angolo di montaggio della telecamera sono cambiati, ad esempio, dopo un impatto sulla parte posteriore.

### Caratteristiche

Le immagini delle telecamere del sistema di visione periferica sono solo bidimensionali. A causa dell'assenza di profondità spaziale, risulta difficile o impossibile rilevare sul display le eventuali depressioni del terreno, gli oggetti che sporgono da esso o i pezzi sporgenti di altri veicoli.

Situazioni in cui gli oggetti o gli altri veicoli appaiano più vicini o lontani sul display di quanto effettivamente siano:

- Se si passa da una superficie piana a una in pendenza.
- Se si passa da una superficie in pendenza a una piana.

- Se il veicolo è caricato eccessivamente nella parte posteriore.
- Se il veicolo si avvicina a oggetti sporgenti. Tali oggetti possono restare fuori dall'angolo di visibilità delle telecamere.

### Guida con rimorchio

Il sistema di visione periferica nasconde nell'area delle telecamere posteriore tutte le linee ausiliarie di orientamento quando il dispositivo di traino montato di fabbrica è collegato elettricamente a un rimorchio  
 >>> pag. 306.

#### Avvertenza

Per familiarizzare con il sistema e con le sue funzioni, CUPRA consiglia di impraticarsi con l'uso del sistema di visione periferica in un luogo non molto trafficato o in un parcheggio.

### Attivare e disattivare



#### Attivazione dell'assistente alla retromarcia

- Inserire la retromarcia.
- **OPPURE:** nel sistema infotainment selezionare  > **Assistenza alla guida** > **Assistenza al parcheggio.**

#### Disattivazione dell'assistente alla retromarcia

- Guidare con la marcia avanti superando i 15 km/h (69 mph) circa.

### Viste del sistema di visione periferica (modalità)

-  **A** A seconda dell'equipaggiamento: attivare e disattivare il suono del ParkPilot.
-  Uscire dalla visualizzazione del sistema di visione periferica.
-  **O** Impostare la visualizzazione: luminosità, contrasto e colore.

Per selezionare la telecamera che si desidera utilizzare, premere la miniatura sul lato sinistro dello schermo. Una volta attivata verrà evidenziata in arancione. È possibile passare da una visualizzazione all'altra nella barra menù, nella parte inferiore dello schermo e quella selezionata verrà evidenziata in arancione.

Le linee rosse indicano una distanza di circa 40 cm rispetto al veicolo.

#### Visualizzazioni della prospettiva aerea (vista aerea):

*Modalità principale:*

-  Il veicolo e l'area circostante più vicina ad esso vengono rappresentati dall'alto.



A seconda dell'equipaggiamento, può essere visualizzata anche la traiettoria del ParkPilot.

### Visualizzazioni della telecamera anteriore (visualizzazione anteriore):



Traffico trasversale. Questa visualizzazione aiuta a monitorare il traffico a sinistra, davanti e a destra del veicolo e può essere utilizzato, ad esempio, per uscire da garage o uscite strette.



Parcheggiare a pettine. Viene mostrata l'area davanti al veicolo. Per agevolare le operazioni, vengono visualizzate le linee di orientamento.

### Visualizzazioni della telecamera laterale (visualizzazione laterale)



Lato destro e sinistro. Vengono rappresentate, viste da sopra, le aree situate direttamente ai lati del veicolo, per consentire di evitare con più precisione gli eventuali ostacoli.

### Viste della telecamera posteriore (vista posteriore)



Parcheggiare a pettine. Viene mostrata l'area situata dietro al veicolo. Per agevolare l'orientamento, vengono visualizzate le linee ausiliarie.



Funzione di assistenza per l'attacco di un rimorchio.

Sui veicoli con dispositivo di traino di serie, con questa funzione è possibile avvicinare il veicolo al timone del rimorchio. Il sistema infotainment mostra le linee ausiliarie.

*Linee verdi:* distanza dal dispositivo di traino. La distanza tra le linee è di circa 0,30 m.

*Linea gialla:* direzione precalcolata del dispositivo di traino a seconda della sterzata del volante.



Traffico trasversale. Questa visualizzazione aiuta a monitorare il traffico a sinistra, dietro e a destra del veicolo e può essere utilizzato, ad esempio, per uscire da garage o uscite strette.

controllare sempre l'ambiente circostante per garantire una guida sicura.

- L'obiettivo della telecamera aumenta e distorce il campo visivo, e gli oggetti possono apparire in modo diverso rispetto alla realtà. Anche la percezione delle distanze risulta distorta.

- A causa della risoluzione del display o di condizioni di luce, alcuni oggetti potrebbero non essere visualizzati o essere visualizzati con poca chiarezza. Fare attenzione a recinti, paletti, inferriate o alberi di piccole dimensioni, che potrebbero danneggiare il veicolo senza essere rilevati sul display.

- L'assistente alla retromarcia ha zone morte in cui non è possibile vedere persone o oggetti. Mantenere sempre sotto controllo la zona attorno al veicolo.

- Il sistema non esenta il conducente dall'obbligo di prestare attenzione alla strada. Controllare sempre la manovra di parcheggio e la zona attorno al veicolo.

- Non distrarsi osservando le immagini visualizzate sul display.

- Le immagini sono solo bidimensionali. Gli oggetti che fuoriescono o le buche sul manto stradale, ad esempio, potrebbero essere rilevati con difficoltà o non essere rilevati affatto.

## Assistente alla retromarcia (Rear View Camera)\*

### Avvertenze di utilizzo e sicurezza

#### ⚠ ATTENZIONE

- L'assistente alla retromarcia non permette di calcolare con precisione la distanza alla quale si trovano gli ostacoli né può annullare i limiti stessi del sistema, pertanto, se utilizzato con negligenza o senza l'attenzione adeguata, potrebbe provocare incidenti o gravi lesioni. Il conducente deve

- Il carico del veicolo modifica la rappresentazione delle linee di riferimento. La larghezza che queste rappresentano diminuisce con il livello di carico. Prestare attenzione alla zona attorno quando l'interno o il vano bagagli sono carichi.

- Nelle seguenti situazioni gli oggetti o gli altri veicoli sembrano più vicini o più lontani rispetto alla realtà. Prestare particolare attenzione:

- Se si passa da una superficie piana a una in pendenza e viceversa.
- Se il veicolo è caricato eccessivamente.
- Se il veicolo si avvicina a oggetti che non si trovano sulla superficie o che non sono appoggiati a terra. Possono restare fuori dall'angolo della telecamera quando si circola in retromarcia.

#### Avvertenza

- È importante prestare particolare attenzione soprattutto quando il conducente non ha familiarità con il sistema.
- Nell'assistente alla retromarcia le linee di riferimento scompaiono quando il portellone è aperto.

## Introduzione al tema

Una telecamera integrata nella maniglia del portellone posteriore assiste il conducente

durante il parcheggio o le manovre in retromarcia»» pag. 248.

L'immagine della telecamera viene visualizzata insieme alle linee di orientamento proiettate sul display del sistema infotainment. Sulla parte inferiore viene visualizzata parte del paraurti che servirà come riferimento per il conducente.

### Modalità dell'assistente alla retromarcia

A seconda dell'allestimento, sono disponibili le seguenti modalità:

- **Parcheggio in batteria:** parcheggio in marcia indietro perpendicolare alla carreggiata.
- **Funzione di assistenza per l'aggancio di un rimorchio:** assistenza per l'aggancio di un rimorchio.
- **Traffico trasversale:** il traffico è monitorato in direzione trasversale.

## Attivare e disattivare

### Attivazione dell'assistente alla retromarcia

- Inserire la retromarcia.
- **OPPURE:** nel sistema infotainment selezionare  > Assistenza alla guida > Assistenza al parcheggio.

### Disattivazione dell'assistente alla retromarcia

Guidare a marcia avanti superando i 15 km/h (9 mph).

## Visualizzazione sul display

Le funzioni e le rappresentazioni del sistema possono variare in base all'allestimento.

La visualizzazione delle immagini dell'assistente al parcheggio varia quando il dispositivo di traino di serie è collegato elettricamente a un rimorchio»» pag. 314.

### Funzioni e simboli dell'assistente alla retromarcia

Con l'assistente alla retromarcia attivo è possibile effettuare regolazioni mediante i tasti di funzione. Alcune regolazioni sono possibili solo con determinati allestimenti.

 Uscire dalla visualizzazione corrente

 Passare al parcheggio a pettine  
»» pag. 305

 Passare alla funzione di assistenza per l'aggancio di un rimorchio

 Passare al traffico trasversale

 Impostare la visualizzazione: luminosità, contrasto e colore

 Passare all'assistente al parcheggio  
 >>> pag. 295

Mostrare/nascondere la visualizzazione dell'assistenza al parcheggio

### Linee di riferimento

Linee orizzontali verdi: prolungamento del veicolo.

Linee gialle: traiettoria del veicolo in base all'angolo di sterzata.

### Funzione di assistenza per l'aggancio di un rimorchio

Sui veicoli con dispositivo di traino di serie, con questa funzione è possibile avvicinare il veicolo al timone del rimorchio.

Il sistema infotainment mostra le linee ausiliarie.

Linee verdi: distanza dal dispositivo di traino. La distanza tra le linee è di circa 0,30 m.

Linea gialla: direzione precalcolata del dispositivo di traino a seconda della sterzata del volante.

### Traffico trasversale

Questa visualizzazione aiuta a monitorare il traffico dietro il veicolo e può essere utilizzata, ad esempio, per uscire da garage o passaggi stretti.

### Requisiti

Per parcheggiare con l'assistente alla retromarcia occorre soddisfare i seguenti requisiti:

- Non superare la velocità di circa **15 km/h (9 mph)**.
- Larghezza del parcheggio: **larghezza del veicolo + 0,15 m** (retrovisori esclusi).

Per visualizzare un'immagine reale, è necessario soddisfare i seguenti requisiti:

- Portellone del bagagliaio chiuso.
- Terreno circostante in piano.
- Carico non eccessivo sulla parte posteriore del veicolo.

### Parcheggiare in batteria

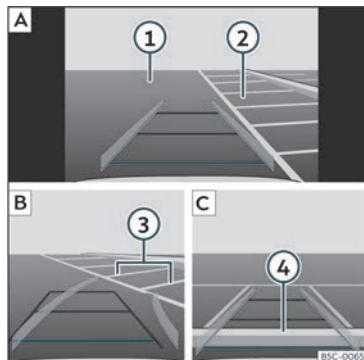





**Fig. 183** Visualizzazione sul display del sistema infotainment: parcheggiare con l'assistente alla retromarcia.

Legenda della **fig. 183**:

- A** Cercare un parcheggio
- B** Dirigersi verso il parcheggio prescelto
- C** Centrare il veicolo rispetto all'area di parcheggio
- ①** Carreggiata
- ②** Area di parcheggio
- ③** Limite laterale dell'area di parcheggio
- ④** Limite posteriore dell'area di parcheggio »

## Parcheggio

- Nel sistema infotainment selezionare  > **Assistenza alla guida** > **Assistenza al parcheggio** prima di passare davanti al parcheggio scelto.
- Con l'assistente alla retromarcia attivo e funzione, premere il tasto di funzione .
- Posizionare il veicolo davanti all'area di parcheggio >>> **fig. 183**  **A**.
- Retrocedere ruotando il volante in modo che le linee gialle entrino nell'area di parcheggio. Le linee verdi e gialle devono coincidere con le linee di contorno laterali  **B**.
- Fermare il veicolo quando la linea rossa ha raggiunto il limite posteriore  **C**.

## Problemi e soluzioni

### Il sistema si comporta in modo diverso da quanto previsto

Le cause possono essere diverse:

- La telecamera è sporca >>> **pag. 372**. Oltre allo sporco e alla neve, la visibilità della telecamera può essere ridotta da residui di detergente o da qualche copertura.
- È necessario soddisfare i requisiti del sistema >>> **pag. 305**.
- La telecamera è coperta d'acqua.
- Il dispositivo di traino di serie è collegato elettricamente a un rimorchio >>> **pag. 314**.

- Il veicolo presenta qualche danno nell'area della telecamera, ad esempio a causa di un urto durante il parcheggio.
- Il campo visivo della telecamera è bloccato da qualche accessorio, ad esempio, un portabiciclette.
- Sono state apportate modifiche alla vernice nell'area della telecamera o modifiche strutturali, ad esempio sulla trasmissione.

### Telecamera senza visibilità, messaggio di errore, il sistema si disattiva

- Pulire la telecamera o rimuovere eventuali adesivi o accessori che possono disturbarla >>> **pag. 372**.
- Verificare la presenza di danni visibili.

### Possibile soluzione

- Disattivare temporaneamente il sistema.
- Controllare se si verifica una delle cause sopra indicate.
- Una volta eliminata la fonte del problema, è possibile riattivare il sistema.
- Se il sistema si comporta ancora in modo imprevedibile, predisporre una revisione presso un'officina autorizzata.

## Dispositivo di traino per rimorchio e traino\*

### Guida con rimorchio

#### Introduzione al tema

Osservare le disposizioni specifiche del Paese in questione relative alla guida con rimorchio e all'utilizzo di un dispositivo di traino.

Il veicolo è stato concepito principalmente per il trasporto di persone, ma può essere utilizzato anche per portare un rimorchio, nel caso in cui disponga del relativo equipaggiamento tecnico. Questo carico aggiuntivo influenza la vita utile, il consumo di carburante e le prestazioni del veicolo; in determinate situazioni può inoltre accorciare gli intervalli Service.

La guida con rimorchio comporta uno sforzo maggiore per il veicolo, di conseguenza richiede una concentrazione superiore da parte del conducente.

Durante la stagione invernale dovranno essere montati pneumatici invernali sia sul veicolo, **sia** sul rimorchio.

### Carico verticale massimo tecnicamente ammissibile sul giunto

Il carico verticale *massimo* tecnicamente ammissibile del timone del rimorchio sul gancio traino è pari a **80 kg**.

### Veicoli con sistema Start/Stop

Se il veicolo dispone di un dispositivo di traino montato di fabbrica o successivamente montato da CUPRA, il sistema Start/Stop funziona normalmente. Non occorre tener conto di alcuna particolarità.

Se il sistema non riconosce il rimorchio o il dispositivo di traino non è stato montato in un secondo momento da CUPRA, occorre disattivare il sistema Start/Stop premendo il tasto corrispondente nella parte inferiore della console centrale, prima di iniziare a circolare con il rimorchio, e lasciarlo disattivato per tutto il tragitto >>> ⚠.

### Veicoli con selezione del profilo di guida

Se si guida il veicolo con un rimorchio agganciato, è sconsigliato selezionare l'impostazione del motore del Drive Profile **Eco**. Si consiglia di selezionare un altro profilo di guida tra quelli disponibili prima di iniziare a circolare con un rimorchio.

### Carico rimorchiabile e carico statico verticale

Non superare il massimo carico rimorchiabile autorizzato. Quanto più si rinuncia a sfruttare completamente il carico rimorchiabile, tanto maggiori sono le pendenze stradali che si possono superare in salita.

I carichi rimorchiabili indicati sono validi solamente per **altitudini** fino a 1000 m sopra il livello del mare. Poiché l'altitudine più elevata diminuisce le prestazioni del motore e la capacità di superare pendenze, il carico di rimorchio diminuisce proporzionalmente. La massa del treno va pertanto diminuita del 10 % per ogni 1.000 m di altitudine o frazione di essi. Si consiglia di sfruttare al massimo, il **carico statico verticale** massimo sul gancio a testa sferica del rimorchio, **ma senza** superarlo.

#### ⚠ ATTENZIONE

Mai utilizzare il rimorchio per trasportare persone, dato che si potrebbe mettere in pericolo la loro vita, e inoltre ciò potrebbe essere vietato.

#### ⚠ ATTENZIONE

L'uso inopportuno del dispositivo di traino può causare lesioni e incidenti.

- Utilizzare il dispositivo di traino unicamente se si trova in perfetto stato ed è correttamente fissato.

- Non eseguire alcun tipo di modifica o riparazione sul dispositivo di traino.

- Per ridurre il rischio di lesioni in caso di collisioni posteriori e per evitare lesioni a pedoni e ciclisti durante il parcheggio del veicolo, nascondere o smontare sempre il gancio di rimorchio quando non si utilizza un rimorchio.

- Non montare mai un dispositivo di traino "con distribuzione del peso" o "compensazione del carico". Il veicolo non è stato progettato per questo tipo di dispositivi di traino. Il dispositivo di traino potrebbe cedere e il rimorchio potrebbe sganciarsi dal veicolo.

#### ⚠ ATTENZIONE

La guida con rimorchio e il trasporto di oggetti pesanti o di grande superficie possono influire sulle caratteristiche di marcia e provocare incidenti.

- Fissare sempre il carico in modo corretto con cinghie di ancoraggio o fasce di fissaggio adeguate e in buono stato.
- Adeguare sempre la velocità e la guida alle condizioni di visibilità, meteorologiche, della strada e del traffico.
- I rimorchi con un centro di gravità alto hanno più probabilità di rovesciarsi rispetto a quelli con un centro di gravità basso.
- Evitare frenate repentine e manovre improvvise.

»

- Adottare la massima cautela durante i sorpassi.
- Ridurre immediatamente la velocità se si nota che il rimorchio non è ben equilibrato.
- Non superare gli 80 km/h (50 mph) durante la guida con rimorchio (o i 100 km/h (60 mph) in casi eccezionali). Tale disposizione è valida anche nei Paesi in cui è consentito circolare a velocità superiori. Tenere presente la velocità massima consentita nel Paese corrispondente per i veicoli con rimorchio, dato che potrebbe essere inferiore a quella ammessa per i veicoli senza rimorchio.
- Non tentare assolutamente di "stirare" il treno accelerando.

### ATTENZIONE

Se il dispositivo di traino è stato montato in un secondo momento in un'officina diversa da CUPRA, occorre disattivare manualmente il sistema Start/Stop ogni volta che si guida con rimorchio. In caso contrario, potrebbe verificarsi un guasto all'impianto dei freni, cagionando di conseguenza incidenti e lesioni gravi.

- Disattivare sempre manualmente il sistema Start/Stop quando è presente un rimorchio agganciato a un dispositivo di traino che non sia stato montato da CUPRA.

### Avvertenza

- Prima di agganciare o sganciare un rimorchio, disattivare sempre l'impianto antifurto»» pag. 101. In caso contrario, il sensore di inclinazione potrebbe attivarlo in modo inopportuno.
- Non circolare con rimorchio durante i primi 1000 km del motore»» pag. 241.
- CUPRA consiglia, se possibile, di smontare o nascondere il gancio di rimorchio quando non lo si utilizza. In caso di collisione posteriore, i danni prodotti sul veicolo potrebbero essere maggiori se il gancio di rimorchio è montato.
- Alcuni dispositivi di traino montati in un secondo momento ostruiscono l'alloggiamento dell'occhiello di traino posteriore. In questi casi, non è possibile utilizzare l'occhiello di traino per l'avviamento a traino o il traino di altri veicoli. Pertanto, se il dispositivo è stato aggiunto al veicolo in un secondo momento, riporre sempre il gancio di rimorchio sul veicolo quando viene smontato.

### Requisiti tecnici

I veicoli equipaggiati di serie con un dispositivo di traino rispettano tutti i requisiti tecnici e di legge per poter circolare con rimorchio »» pag. 314.

Se il dispositivo di traino **viene montato sul veicolo in un secondo momento**, occorrerà solo avere l'avvertenza di montare un dispositivo autorizzato per il carico massimo ammesso del rimorchio da trainare. Il dispositivo di traino deve essere adatto al veicolo e al rimorchio e ben fissato al telaio del veicolo. Utilizzare unicamente un dispositivo di traino autorizzato da CUPRA per questo veicolo. Verificare e osservare sempre le indicazioni del produttore del dispositivo di traino.

### Dispositivo di traino montato sul paraurti

Non montare mai un dispositivo di traino sul paraurti né sul relativo fissaggio. Il dispositivo di traino non dovrà compromettere la funzione del paraurti. Non eseguire modifiche o riparazioni all'impianto di scarico né a quello dei freni. Verificare regolarmente che il dispositivo di traino sia ben fissato.

### Impianto di raffreddamento del motore

La guida con rimorchio comporta uno sforzo elevato per il motore e per l'impianto di raffreddamento. L'impianto di raffreddamento dovrà disporre di sufficiente liquido di raffreddamento ed essere pronto per lo sforzo aggiuntivo implicito nella guida con rimorchio.

### Freni del rimorchio

Se il rimorchio dispone di un proprio impianto frenante, rispettare le relative disposizioni

vigenti. Non collegare mai l'impianto frenante del rimorchio a quello del veicolo.

### Cavo di traino

Utilizzare sempre un cavo di traino tra il veicolo e il rimorchio» pag. 309.

### Luci posteriori del rimorchio

Le luci posteriori del rimorchio dovranno essere conformi alle disposizioni di legge corrispondenti» pag. 309.

Non collegare mai le luci posteriori del rimorchio direttamente al sistema elettrico del veicolo. Se non si è sicuri che il rimorchio disponga di un collegamento elettrico corretto, consultare un'officina specializzata. CUPRA consiglia di rivolgersi a un rivenditore specializzato CUPRA o a qualsiasi rivenditore della rete SEAT.

### Specchietti retrovisori esterni

Se con gli specchietti retrovisori esterni di serie del veicolo che traina non si riesce a vedere l'area dietro al rimorchio, occorrerà installare degli specchietti retrovisori aggiuntivi conformi alle disposizioni vigenti nel Paese in questione. Gli specchietti retrovisori esterni devono essere regolati prima di partire e devono garantire un campo visivo sufficiente dietro al veicolo.

### ⚠ ATTENZIONE

Se il dispositivo di traino non è montato correttamente o non è adeguato, il rimorchio potrebbe sganciarsi dal veicolo e causare gravi lesioni.

### ⓘ AVVISO

- Se le luci posteriori del rimorchio non sono collegate correttamente, il sistema elettronico del veicolo potrebbe subire dei danni.
- Se il rimorchio consuma una quantità eccessiva di energia elettrica, il sistema elettronico del veicolo potrebbe subire dei danni.
- Non collegare mai l'impianto elettrico del rimorchio direttamente ai connettori elettrici dei gruppi ottici posteriori o ad altre fonti di alimentazione. Utilizzare soltanto i connettori previsti per l'alimentazione elettrica del rimorchio.

### Agganciare e collegare un rimorchio

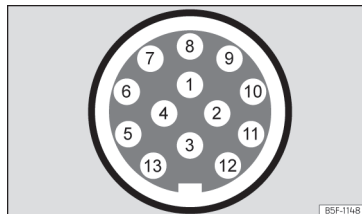

Fig. 184 Rappresentazione schematica: assegnazione dei pin della presa elettrica per il rimorchio.

Pin	Significato
1	Indicatore di direzione sinistro
2	Retronebbia
3	Massa per i pin 1, 2, 4, 5, 6, 7 e 8
4	indicatore di direzione destro
5	Fanale posteriore destro
6	Luci dei freni
7	Fanale posteriore sinistro
8	Luci retromarcia
9	Positivo permanente
10	Cavo di carica positivo
11	Massa per il pin 10

»

Pin	Significato
12	Senza assegnazione
13	Massa per il pin 9

### Presi di corrente per rimorchio

Il collegamento fra veicolo e rimorchio avviene attraverso una presa di corrente a 13 poli. Con il motore in marcia, i dispositivi elettrici del rimorchio ricevono tensione attraverso il collegamento elettrico (pin 9 e pin 10 della presa elettrica per il rimorchio).

Se il sistema rileva che è stato collegato un rimorchio, i dispositivi del rimorchio vengono alimentati attraverso il collegamento (pin 9 e pin 10). Il pin 9 è costantemente positivo. Può così funzionare, ad esempio, l'illuminazione interna del rimorchio. I dispositivi elettrici, come ad esempio il frigorifero di un camper, ricevono tensione elettrica **solo** se il motore è in marcia (attraverso il pin 10).

Per evitare di sovraccaricare il sistema elettrico, non è permesso collegare tra loro i cavi di massa pin 3, pin 11 e pin 13.

Se il rimorchio è dotato di un **connettore a 7 contatti**, dovrà essere utilizzato un cavo adattatore adeguato. In questo caso, la funzione del pin 10 non sarà disponibile.

### Cavo di traino

Il cavo di traino dovrà essere sempre ben fissato al veicolo a rimorchio e sufficientemente lasco da poter affrontare le curve senza difficoltà. Non dovrà però essere talmente lasco da toccare il terreno durante la marcia.

### Luci posteriori del rimorchio

Assicurarsi sempre che le luci posteriori del rimorchio funzionino correttamente e siano conformi alle disposizioni di legge corrispondenti. Se si collega il rimorchio al sistema di serie, quando si accende il retronebbia si spegne il retronebbia del veicolo trainante e si accende quello del rimorchio.

### Includere nell'allarme antifurto

Il rimorchio è riconosciuto dall'impianto antifurto se si rispettano le seguenti condizioni:

- Se il veicolo è dotato di impianto antifurto e dispositivo di traino di fabbrica.
- Se il rimorchio è collegato elettricamente al veicolo trainante tramite la presa elettrica per il rimorchio.
- Se il sistema elettrico del veicolo e del rimorchio sono in perfette condizioni e non presentano guasti né danni.
- Se il veicolo è bloccato con la chiave e l'impianto antifurto è attivo.

Quando il veicolo è bloccato, l'allarme si attiva non appena si interrompe il collegamento elettrico con il rimorchio.

Prima di agganciare o sganciare un rimorchio, disattivare sempre l'impianto antifurto. In caso contrario, il sensore di inclinazione potrebbe attivarlo in modo inopportuno.

### Rimorchi con luci posteriori a tecnologia LED

Per motivi tecnici, i rimorchi con luci posteriori a diodi luminosi (LED) non possono essere riconosciuti dall'impianto antifurto.

Se il veicolo è bloccato, l'allarme non si attiva quando si interrompe il collegamento elettrico con il rimorchio se esso è dotato di luci posteriori con diodi luminosi.

### ⚠ ATTENZIONE

Se i cavi vengono collegati in maniera non corretta o inadeguata, al rimorchio potrebbe essere erogata una quantità eccessiva di corrente, il che potrebbe causare anomalie nell'intero impianto elettronico del veicolo, nonché incidenti e gravi lesioni.

- Per i lavori da realizzare nel sistema elettrico, rivolgersi unicamente a un'officina specializzata.
- Non collegare mai l'impianto elettrico del rimorchio direttamente ai connettori elettrici dei gruppi ottici posteriori o ad altre fonti di alimentazione.



### ⚠ ATTENZIONE

Il contatto tra i pin della presa elettrica per il rimorchio potrebbe causare cortocircuiti, sovraccarico del sistema elettrico o guasto dell'impianto di illuminazione, e quindi incidenti o lesioni gravi.

- Non collegare mai tra loro i pin della presa elettrica per il rimorchio.
- Per la riparazione dei pin piegati, rivolgersi a un'officina specializzata.

### ⓘ AVVISO

Non lasciare il rimorchio agganciato al veicolo se lo si è parcheggiato sostenendolo sulla ruota di appoggio o sui suoi supporti. Se il veicolo si alza o si abbassa a causa, ad esempio, di una variazione del carico o della foratura di uno pneumatico, il rimorchio e il dispositivo di traino saranno soggetti a maggior pressione, e il veicolo e il rimorchio potrebbero subire danni.

### ⓘ Avvertenza

- Nel caso di anomalie agli impianti elettrici del veicolo, del rimorchio o all'allarme antifurto, rivolgersi a un'officina specializzata per gli opportuni controlli.
- Se gli accessori del rimorchio consumano energia attraverso la presa elettrica per il rimorchio e il motore è fermo, la batteria si scaricherà.

- Se la batteria del veicolo ha poca carica, il collegamento elettrico con il rimorchio si interromperà automaticamente.

### Caricare un rimorchio

#### Massa rimorchiabile tecnicamente ammissibile e carico verticale sul giunto

La massa rimorchiabile tecnicamente ammissibile è la massa che il veicolo può trainare >>> ⚠. Il carico verticale sul giunto è il carico esercitato in verticale sul gancio del dispositivo di traino.

I dati sulla massa rimorchiabile e il carico verticale sul giunto che appaiono nella targa del modello del dispositivo di traino sono solo valori sperimentali. I valori relativi al veicolo, spesso inferiori a questi valori, sono contenuti nella documentazione del veicolo. I dati della documentazione ufficiale del veicolo hanno sempre la priorità.

Per favorire la sicurezza durante la marcia, CUPRA raccomanda di sfruttare sempre al massimo il **carico verticale** tecnicamente ammissibile sul giunto >>> pag. 307. Un carico verticale insufficiente influisce negativamente sul comportamento di marcia del treno.

Il carico verticale esistente determina un aumento del peso sull'asse posteriore e riduce l'eventuale carico utile del veicolo.

#### Massa del treno stradale

Con massa del treno si intende la somma delle masse reali del veicolo trainante e del rimorchio, con i relativi carichi.

In alcuni Paesi, i rimorchi sono classificati secondo categorie. CUPRA raccomanda di informarsi presso un'officina specializzata sui rimorchi più adatti al veicolo.

#### Caricare un rimorchio

Il treno deve essere equilibrato. A tal fine, occorre approfittare al massimo del carico verticale massimo tecnicamente ammissibile sul giunto e distribuire il carico uniformemente tra la parte posteriore e quella anteriore del rimorchio:

- Distribuire il carico in modo che gli oggetti pesanti si trovino il più vicino possibile all'asse, o sopra di esso.
- Fissare correttamente il carico del rimorchio.

#### Pressione degli pneumatici

La pressione degli pneumatici del rimorchio deve seguire le indicazioni della casa costruttrice.

Quando si traina un rimorchio, gonfiare gli pneumatici del veicolo che traina alla pressione massima consentita >>> pag. 358. »

**⚠ ATTENZIONE**

Il superamento della massa massima per asse, del carico verticale tecnicamente ammissibile sul giunto o della massa massima del veicolo o del treno potrebbe causare incidenti o lesioni gravi.

- Non superare in nessun caso i valori indicati.
- Il peso sugli assi anteriore e posteriore non dovrà mai superare la massa massima per asse. Il peso anteriore e posteriore del veicolo non dovrà mai superare la massa massima consentita.

**⚠ ATTENZIONE**

Uno spostamento del carico potrebbe mettere a rischio la stabilità e la sicurezza del treno, provocando incidenti e lesioni gravi.

- Caricare sempre il rimorchio in modo corretto.
- Fissare sempre il carico con cinghie di ancoraggio o fasce di fissaggio adeguate e in buono stato.

**Guidare con rimorchio****Regolare i fari**

È possibile che, con il rimorchio agganciato, la parte frontale del veicolo si sollevi e che la luce abbagli gli altri veicoli.

**Caratteristiche della guida con rimorchio**

- Se il rimorchio è dotato di **freni ad inerzia**, frenare *prima in modo lieve* e poi con decisione. Si eviteranno così eventuali strappi dovuti al bloccaggio delle ruote del rimorchio.
- A causa della massa del treno, lo spazio di frenata aumenta.
- Quando si affronta una discesa, scalare di marcia (nel caso del cambio manuale o di utilizzo della modalità Tiptronic del cambio automatico) per sfruttare il freno motore. In caso contrario, l'impianto frenante potrebbe surriscaldarsi e non funzionare correttamente.
- La massa trainata e l'elevata massa totale del treno modificano il centro di gravità e le proprietà di marcia del veicolo.
- Se il veicolo che traina è vuoto e il rimorchio è carico, la distribuzione del peso risulterà inadeguata. In tali condizioni, guidare con particolare cautela a velocità contenuta.

**Partenza in salita con un rimorchio**

A seconda della pendenza e della massa totale del treno, alla partenza il treno potrebbe muoversi leggermente all'indietro.

Per partire in salita con un rimorchio agganciato, compiere i seguenti passi:

- Tenere premuto il pedale del freno.

- Premere una volta il tasto **(E)** per disattivare il freno di stazionamento elettronico >>> pag. 280.
- Se il veicolo è dotato di cambio manuale, premere a fondo il pedale della frizione.
- Inserire la prima o portare il selettore in posizione **D/S**.
- Premere il tasto **(E)** e mantenerlo premuto per trattenere il treno con il freno di stazionamento elettronico.
- Rilasciare il pedale del freno.
- Partire lentamente. Nel caso del cambio manuale rilasciare lentamente il pedale della frizione.
- Non rilasciare il tasto **(E)** fino a che il motore non avrà sufficiente forza motrice per partire.

**⚠ ATTENZIONE**

Se si traina un rimorchio inadeguatamente, si può perdere il controllo del veicolo, causando gravi lesioni.

- La guida con rimorchio e il trasporto di oggetti pesanti o di grande superficie possono influire sulle proprietà di marcia, aumentando lo spazio di frenata.
- Guidare sempre con prudenza e attenzione. Frenare in anticipo rispetto al solito.
- Adeguare sempre la velocità e la guida alle condizioni di visibilità, meteorologiche, della strada e del traffico. Ridurre la velocità, in particolare nelle discese.



- Accelerare con attenzione e cautela. Evitare frenate repentine e manovre improvvise.
- Adottare la massima cautela durante i sorpassi. Ridurre immediatamente la velocità se si nota che il rimorchio non è ben equilibrato.
- Non tentare assolutamente di “stirare” il treno accelerando.
- Tenere presente la velocità massima per i veicoli con rimorchio, dato che potrebbe essere inferiore a quella ammessa per i veicoli senza rimorchio.

### Stabilizzazione del treno

La stabilizzazione del treno è una funzione aggiuntiva del sistema elettronico di controllo della stabilità (ESC).

Se la stabilizzazione del treno rileva che il rimorchio oscilla, interviene per ridurre tale fenomeno.

### Requisiti per la stabilizzazione del treno

- Il veicolo è dotato di fabbrica di un dispositivo di traino o un dispositivo compatibile è stato aggiunto in un secondo momento.
- L'ESC e il sistema TCS sono attivi. Nel quadro strumenti la spia di controllo non è accesa  o .

- Il rimorchio è collegato al veicolo trainante tramite la presa elettrica per il rimorchio.
- Se si circola a una velocità superiore a circa 60 km/h (37 mph).
- Non superare il carico verticale massimo tecnicamente ammissibile sul giunto.
- Il rimorchio dispone di un timone rigido.
- Se il rimorchio dispone di freno, deve trattarsi di un freno a inerzia meccanico.

### ATTENZIONE

La maggior sicurezza garantita dalla stabilizzazione del treno non dovrà indurre a correre rischi che pregiudichino la sicurezza.

- Adeguare sempre la velocità e la guida alle condizioni di visibilità, meteorologiche, della strada e del traffico.
- Accelerare con cautela quando il fondo stradale è scivoloso.
- Non accelerare durante la regolazione di un sistema.

### ATTENZIONE

La stabilizzazione del treno potrebbe non intervenire adeguatamente in tutte le condizioni di marcia.

- Se l'ESC è disattivato, lo è anche la stabilizzazione del treno.
- In ogni caso, il sistema di stabilizzazione non rileva i rimorchi leggeri, pertanto non è

in grado di provvedere alla loro stabilizzazione.

- Se si circola su fondi stradali con poca aderenza, il rimorchio può *oscillare* anche con il sistema di stabilizzazione.
- I rimorchi con centro di gravità elevato possono capovolgersi senza aver mostrato oscillazioni in precedenza.
- Se non si sta trainando un rimorchio, però un connettore è collegato alla presa elettrica (ad esempio, se si trasporta un portabiciclette con le luci), in condizioni estreme di marcia possono verificarsi automaticamente frenate brusche.

## Gancio di traino con sblocco elettrico\*

### Descrizione



**Fig. 185** Sul lato sinistro del bagagliaio: tasto per sbloccare il gancio del rimorchio.

Il gancio del dispositivo di traino si trova sul paraurti. Il gancio di traino con sblocco elettrico non può essere smontato.

Nella traiettoria del gancio di traino non deve essere presenti persone, animali od oggetti » » » ⚠.

### Sbloccare il gancio di traino e rimuoverlo

- Fermare il veicolo e inserire il freno di stazionamento elettronico » » » pag. 280 .
- Spegnerne il motore.
- Aprire il portellone posteriore.

- Premere brevemente il tasto » » » **fig. 185** . Il gancio di traino si sblocca elettricamente e si gira automaticamente verso l'esterno. La spia di controllo del tasto lampeggia.
- Terminare di estrarre il gancio di traino con la mano finché non si sentirà che si è fissato e fino a che la spia di controllo sul tasto non sarà costantemente accesa.
- Chiudere il portellone posteriore.
- Aggancio e collegamento di un rimorchio » » » pag. 309.

### Ritirare il gancio di traino

- Fermare il veicolo e inserire il freno di stazionamento elettronico.
- Spegnerne il motore.
- Sganciare il rimorchio e interrompere il collegamento elettrico tra il rimorchio e il veicolo. Se si utilizza un adattatore, estrarlo dalla presa elettrica per il rimorchio.
- Aprire il portellone posteriore.
- Premere brevemente il tasto » » » **fig. 185** . Il gancio di traino si sblocca elettricamente.
- Girare il gancio di traino sotto il paraurti con la mano fino a sentire che si fissa e fino a che la spia di controllo sul tasto non sarà costantemente accesa.
- Chiudere il portellone posteriore.

### Significato della spia di controllo →

- Se la spia di controllo del tasto » » » **fig. 185** → lampeggia, significa che il gancio di traino non si è fissato correttamente o che è danneggiato » » » ⚠.
- Se la spia di controllo » » » **fig. 185** → rimane accesa con il portellone posteriore aperto, significa che il gancio di traino è fissato correttamente sia quando viene estratto sia quando viene nascosto.

La spia del tasto si spegne ca. 1 minuto dopo la chiusura del portellone posteriore.

### ⚠ ATTENZIONE

L'uso inopportuno del dispositivo di traino può causare lesioni e incidenti.

- Utilizzare il gancio di traino soltanto se è fissato correttamente.
- Assicurarsi sempre che nella traiettoria del gancio di traino non siano presenti persone, animali od oggetti.
- Non intervenire mai con un utensile o attrezzo mentre il gancio di traino è in movimento.
- Non premere mai il tasto » » » **fig. 185** quando un rimorchio è agganciato o un portapacchi o un altro accessorio è montato sul gancio di traino.
- Se il gancio di traino non è fissato correttamente, non utilizzarlo, rivolgersi a un'officina specializzata e richiedere un controllo del dispositivo di traino.

- Se il sistema elettrico o il dispositivo di traino presentano un guasto, rivolgersi a un'officina specializzata e richiederne una revisione.
- Se la sfera presenta in qualche punto un diametro inferiore a 49 mm, non utilizzare il dispositivo di traino in nessun caso.

### ⓘ AVVISO

Se si pulisce il veicolo con apparecchi ad alta pressione o a vapore, non dirigere il getto direttamente sul gancio di traino retrattile né sulla presa elettrica del rimorchio; i giunti potrebbero danneggiarsi e il grasso necessario per la lubrificazione potrebbe essere lavato via.

### ⓘ Avvertenza

In caso di temperature estremamente basse, potrebbe non essere possibile azionare il gancio di traino. In questi casi è sufficiente lasciare il veicolo in un ambiente meno freddo (ad esempio un garage).

### Montare un portabiciclette sul gancio di traino retrattile

Il peso massimo ammesso per il sistema portapacchi, con carico incluso, è di **75 kg**. Non è consentito che il sistema portapacchi sporga all'indietro rispetto alla testa sferica per

più di 700 mm. Sono ammessi solo sistemi portapacchi in cui si possano montare al massimo 3 biciclette. Le biciclette dal peso maggiore dovranno essere montate il più vicino possibile al veicolo (gancio di traino).

### ⚠ ATTENZIONE

L'uso indebito del dispositivo di traino con un portabiciclette montato sul gancio di traino può causare lesioni e incidenti.

- Non superare mai il carico utile né la quota sopra indicati.
- Non è consentito fissare il portabiciclette al collo del gancio sotto la sfera, dato che, a causa della forma del collo e a seconda del modello, il portabiciclette potrebbe essere montato sul veicolo in una posizione non corretta.
- Leggere e rispettare sempre le istruzioni di montaggio del portabiciclette.

### ⓘ AVVISO

Se si superano il carico utile o la quota sopra indicati, il veicolo potrebbe subire danni considerevoli.

- Non superare in nessun caso i valori indicati.

### ⓘ Avvertenza

**CUPRA consiglia di rimuovere, nella misura del possibile, tutti i componenti smontabili delle biciclette prima della partenza. Esempio**

pi di questi componenti sono i cestini, le borse, i seggiolini per bambini o le batterie. In questo modo si sfruttano al meglio l'aerodinamica e il centro di gravità del sistema portapacchi.

## Montaggio posteriore di un dispositivo di traino

### Descrizione

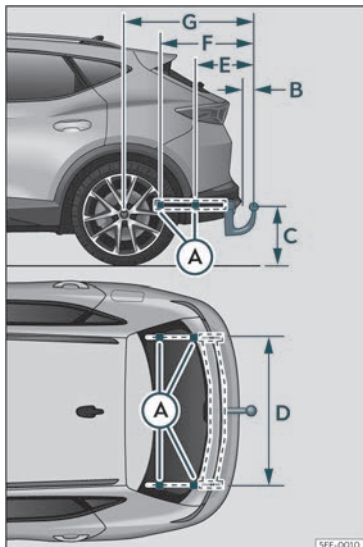

**Fig. 186** Quote e punti di fissaggio per il montaggio successivo di un dispositivo di traino.

CUPRA consiglia di rivolgersi a un'officina specializzata per il montaggio successivo di un dispositivo di traino. È probabile, ad esempio, che occorra adattare l'impianto di raffreddamento o montare lamiere di protezione termica. CUPRA consiglia di rivolgersi a un rivenditore specializzato CUPRA o a qualsiasi rivenditore della rete SEAT.

Se un dispositivo di traino viene montato in un secondo momento, occorre tenere sempre conto dei valori relativi alle distanze.

La distanza tra il centro della testa sferica e il manto stradale» **fig. 186** **Ⓒ** non dovrà mai essere inferiore a quella indicata. Ciò vale anche con il veicolo a pieno carico, e comprende il carico verticale massimo tecnicamente ammissibile sul giunto.

**Valori delle distanze** (le misure possono variare in base alle diverse combinazioni di telaio)» **fig. 186** :

- Ⓐ** Punti di fissaggio sul veicolo
- Ⓑ** 65 mm (minimo)
- Ⓒ** Da 350 mm a 420 mm (veicolo con carico massimo)
- Ⓓ** 1.043 mm
- Ⓔ** 414 mm
- Ⓕ** 634 mm
- Ⓖ** 959 mm

### ⚠ ATTENZIONE

Un collegamento non corretto o inadeguato dei cavi potrebbe causare anomalie in tutto l'impianto elettronico del veicolo, nonché incidenti e gravi lesioni.

- Non collegare mai il sistema elettrico del rimorchio ai collegamenti elettrici dei gruppi ottici posteriori né ad altre alimentazioni non idonee. Utilizzare unicamente connettori adeguati per collegare il rimorchio.
- Il montaggio di un dispositivo di traino in un secondo momento dovrà essere realizzato unicamente in un'officina specializzata.

### ⚠ ATTENZIONE

Se il dispositivo di traino non è montato correttamente o non è adeguato, il rimorchio potrebbe sganciarsi dal veicolo trainante. Ciò potrebbe causare incidenti gravi e lesioni mortali.

### **i** Avvertenza

- Utilizzare unicamente dispositivi di traino autorizzati da CUPRA per il modello in questione.
- In alcune versioni non è consigliabile montare una soluzione di gancio di traino convenzionale. Consultare il Service Center.

# Batteria

## Batteria ad alta tensione

### Avvertenze di sicurezza

#### Introduzione

✓ Valido per: veicoli ibridi

#### ⚠ ATTENZIONE

La rete ad alta tensione del veicolo e la batteria ad alta tensione sono elementi pericolosi e possono causare ustioni e altre lesioni, incluse scosse elettriche mortali. Tutti i cavi ad alta tensione sono identificati in arancione.

- Si presume sempre che la batteria ad alta tensione sia completamente carica e tutti i suoi componenti siano sotto tensione. Questo può accadere anche con l'accensione disinserita.
- Non toccare mai i cavi ad alta tensione o la batteria ad alta tensione e i suoi poli e non strofinarli mai con gioielli o altri oggetti metallici, soprattutto quando i cavi e la batteria ad alta tensione o i poli sono danneggiati.
- Non intervenire mai da soli sulla rete ad alta tensione, sui cavi ad alta tensione o sulla batteria ad alta tensione.

- Non aprire, effettuare lavori di manutenzione o riparazioni di componenti e parti della rete ad alta tensione o separarli da tale rete.
- Non danneggiare, modificare, smontare o separare i cavi arancioni dalla rete ad alta tensione.
- Non aprire, modificare o smontare il co-perchio della batteria ad alta tensione.
- Gli interventi sul sistema ad alta tensione, nonché sui sistemi che possono essere influenzati indirettamente da esso, devono essere eseguiti solo da personale specializzato con la qualifica e la formazione corrispondenti.
- Interventi nelle immediate vicinanze di cavi ad alta tensione e componenti ad alta tensione con utensili affilati, che deformano o emanano schegge o con fonti di calore, come aria calda, incollaggio termico o saldatura, possono essere eseguiti solo dopo aver precedentemente interrotto la tensione. L'interruzione dell'alta tensione deve essere eseguita solo da personale specializzato con la qualifica e la formazione corrispondenti.
- Quando si eseguono lavori sul sistema ad alta tensione e sulla batteria ad alta tensione, devono essere rispettate le norme e le direttive CUPRA.
- I gas che fuoriescono dalla batteria ad alta tensione possono essere tossici o infiammabili.

- I danni al veicolo o alla batteria ad alta tensione possono provocare la fuga immediata o ritardata di gas tossici. I gas emessi possono anche provocare un incendio. Non inalare i gas.
- Non toccare mai i cavi ad alta tensione o la batteria ad alta tensione e i suoi poli ed entrare in contatto con i gas emessi, soprattutto se si tratta di una batteria danneggiata.
- In caso di incendio, abbandonare la zona di pericolo e avvertire i vigili del fuoco. Comunicare ai vigili del fuoco che si tratta di un veicolo a propulsione elettrica.
- Informare sempre i vigili del fuoco e i servizi di soccorso che il veicolo è dotato di una batteria ad alta tensione.

#### ⚠ ATTENZIONE

Interventi realizzati in modo inadeguato sul sistema ad alta tensione e sui componenti ad alta tensione può causare malfunzionamenti, incidenti e lesioni.

- Gli interventi sul sistema ad alta tensione devono essere eseguiti solo da servizi specializzati autorizzati che dispongono della relativa autorizzazione.

#### ⓘ AVVISO

- Dopo un incidente o una collisione del veicolo con un ostacolo, la batteria ad alta tensione deve essere controllata da



personale specializzato con le relative qualifiche e formazione.

- Se la batteria a 12 V del veicolo è scollegata, scarica o è stata sostituita, è possibile che il motore a combustione non si spenga automaticamente dopo l'avvio. Se questa situazione dura diversi giorni, rivolgersi a un'officina specializzata qualificata. Per questo CUPRA consiglia di rivolgersi ai partner CUPRA.

## Etichette di avvertimento per l'alta tensione

✓ Valido per: veicoli ibridi



Fig. 187 Etichette di avvertimento.

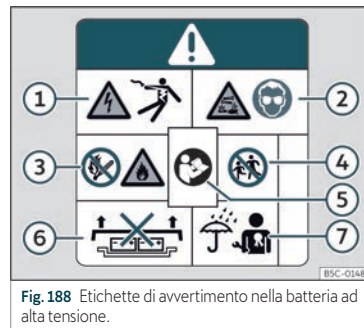

Fig. 188 Etichette di avvertimento nella batteria ad alta tensione.

## Etichette di avvertimento sul veicolo

Le seguenti parti del veicolo possono essere identificate con le etichette di avvertimento rappresentate»» fig. 187 ,»» fig. 188 :

- Protezioni e i coperchi dietro i quali si trovano componenti ad alta tensione soggetti a tensione elettrica.
- Tutti i componenti ad alta tensione, inclusa la batteria ad alta tensione.
- Sotto il cofano anteriore.

Le etichette di avvertimento»» fig. 187 [A] e [B] indicano un'alta tensione elettrica.

Le parti del sistema ad alta tensione possono diventare molto calde e non devono essere toccate»» fig. 187 [C].



### »» fig. 188

- ① L'alta tensione può causare gravi lesioni o persino la morte. Non toccare mai i poli della batteria con le dita, strumenti, gioielli o altri oggetti metallici.
- ② La batteria ad alta tensione contiene liquidi e solidi pericolosi. La fuoriuscita di gas può provocare gravi ustioni e cecità. In caso di interventi sulla batteria ad alta tensione, indossare sempre una protezione per gli occhi e indumenti protettivi adeguati per evitare il contatto del liquido della batteria con la pelle e gli occhi. Se il liquido della batteria entra in contatto con la pelle o gli occhi, le aree interessate devono essere sciacquate con acqua corrente pulita per almeno 15 minuti, quindi consultare immediatamente un medico.
- ③ La batteria ad alta tensione può prendere fuoco. La batteria ad alta tensione non deve mai essere esposta a fuoco, scintille o fiamme libere. La batteria ad alta tensione deve essere sempre maneggiata con cautela per evitare danni e fuoriuscite di liquido.
- ④ La batteria ad alta tensione deve essere sempre tenuta fuori dalla portata dei bambini.
- ⑤ Ulteriori informazioni e avvertenze sono disponibili nelle istruzioni per l'uso e nella documentazione dell'officina.

- ⑥ L'uso improprio della batteria ad alta tensione può causare gravi lesioni o persino la morte. Non smontare mai la batteria ad alta tensione o rimuovere il suo co-perchio.
- ⑦ L'uso improprio della batteria ad alta tensione può causare gravi lesioni o persino la morte. I lavori di manutenzione della batteria ad alta tensione devono essere eseguiti esclusivamente da personale specializzato con le relative qualifiche e formazione. Non apportare mai modifiche alla batteria ad alta tensione. Quando la batteria ad alta tensione è aperta, assicurarsi che non entri in contatto con acqua o altri liquidi. I liquidi possono causare cortocircuiti, scosse elettriche e ustioni.

## Conservazione della batteria ad alta tensione

### Indicazioni per la conservazione

✓ Valido per: veicoli ibridi

#### Capacità e affidabilità della batteria ad alta tensione

In linea di principio, una batteria agli ioni di litio è soggetta all'invecchiamento e all'usura per tutta la sua vita utile a causa delle sue caratteristiche fisiche e chimiche. Il corretto

utilizzo della batteria ad alta tensione contribuisce significativamente a mantenere uno stato affidabile a lungo termine e a ottenere una capacità e un'autonomia elevate. Pertanto, è estremamente importante rispettare le seguenti indicazioni di conservazione per la batteria ad alta tensione. Queste indicazioni per la manutenzione sono essenziali per il mantenimento duraturo del valore del veicolo.

Si prega di osservare anche le condizioni di garanzia CUPRA applicabili per la batteria ad alta tensione.

#### Indicazioni di conservazione

CUPRA raccomanda le seguenti indicazioni di conservazione:

- Caricare la batteria ad alta tensione solo quando sul quadro strumenti viene visualizzato uno stato di carica bassa o quando l'autonomia è bassa»» pag. 84 .
  - Non caricare direttamente la batteria ad alta tensione quando è stato superato solo un breve percorso di guida in modalità puramente elettrica.
  - Evitare il più possibile che la batteria ad alta tensione si scarichi completamente, ad esempio in caso di tempo di stazionamento prolungato con un livello di carica basso. Il livello di carica non dovrebbe scendere al di sotto del 20% per lunghi periodi di tempo
- »» ①.

- Quando la batteria ad alta tensione è caricata al 100%, iniziare a guidare quanto prima.

### Tempi di stazionamento del veicolo

- In caso di gelo, non far stazionare il veicolo per diverse ore con un livello di carica inferiore al 40% >>> ❶.
- Se sono previsti tempi di stazionamento prolungati del veicolo, parcheggiare con uno stato di carica di almeno 30%, ad esempio in aeroporto prima di un viaggio.
- Non esporre il veicolo per più di 24 ore a temperature esterne inferiori a -30 ° C o superiori a 60 ° C.

#### ❶ AVVISO

La batteria ad alta tensione non deve essere utilizzata come fonte di corrente fissa. In caso contrario, si potrebbero causare danni irreversibili alla batteria ad alta tensione.

#### ❶ AVVISO

Se il veicolo staziona per un tempo prolungato con la batteria ad alta tensione scarica, potrebbe non essere più possibile ricaricare la batteria o avviare il veicolo. Potrebbero verificarsi danni irreversibili a lungo termine alla batteria ad alta tensione.

- Caricare la batteria ad alta tensione a intervalli regolari.

## Impostazioni di carica nel sistema infotainment

### Menu Battery Manager

- ✓ Valido per: veicoli ibridi

Il menu **Battery Manager** consente di impostare o selezionare le ore di partenza per la ricarica programmata della batteria ad alta tensione e per il riscaldamento e il raffreddamento elettrici del veicolo.

### Aprire il menu Battery Manager

- Accendere il quadro.
- Attivare il sistema infotainment.
- Selezionare **Battery Manager** nel menu principale.

Sono possibili regolazioni per la ricarica immediata (processo di ricarica successivo).

- Ridurre la corrente di ricarica, ad esempio quando altri dispositivi funzionano contemporaneamente sullo stesso circuito elettrico. La potenza di ricarica è ridotta e il tempo di ricarica aumenta.
- Impostare la temperatura desiderata per la climatizzazione stazionaria >>> pag. 168.

### Menu Impostazioni dell'ora di partenza

È possibile effettuare le regolazioni per la ricarica programmata (tempi di partenza) >>> pag. 321.

- Specificare il momento desiderato in cui la batteria ad alta tensione deve essere caricata e l'abitacolo deve essere climatizzato.

### Menu Climatizzazione stazionaria estesa

- Impostare la temperatura desiderata per la climatizzazione stazionaria >>> pag. 168.
- *Riscaldare i sedili e il parabrezza per la partenza*: selezionare i sedili in infotainment o attivare il riscaldamento del parabrezza. Le funzioni attive verranno attivate durante una climatizzazione stazionaria (sia tramite accensione immediata che tramite programmazione di un'ora di partenza) se il climatizzatore lo ritiene necessario (condizioni di freddo).

Il climatizzatore funziona sia con il veicolo collegato alla rete che disconnesso. Se si desidera utilizzare la batteria ad alta tensione come fonte di alimentazione, effettuare le impostazioni appropriate nel menu **Impostazioni**.

### Menu Impostazioni di ricarica

È possibile effettuare le impostazioni generali per il processo di ricarica.

- **Limite inferiore di carica della batteria (livello di carica minimo desiderato per la batteria ad alta tensione):** con questa funzione è possibile garantire un'autonomia minima. Si ricarica direttamente dopo che il veicolo è stato collegato a una stazione di ricarica o a una presa di corrente. La funzione è disponibile se è stato attivato un orario di partenza >>> pag. 321.
- **Climatizzazione mediante la batteria ad alta tensione:** Con il veicolo scollegato da una rete esterna e questa opzione attivata, l'autonomia elettrica del veicolo può essere notevolmente ridotta!

### Impostazioni dell'ora di partenza

✓ Valido per: veicoli ibridi

Con la ricarica programmata, collegando il veicolo alla presa di ricarica, la carica della batteria può essere programmata e posticipata per raggiungere il livello di batteria desiderato in un determinato orario.

#### Visualizzazione degli orari di partenza

- Selezionare **Battery Manager** nel menu principale di infotainment.
- Selezionare  per aprire la vista generale degli orari di partenza.

#### Impostazioni dell'ora di partenza



Per effettuare l'impostazione dell'ora di partenza desiderata, premere il tasto di funzione corrispondente o selezionare la casella ✓.

- **Ora di partenza:** Ora, giorno della settimana o impostazione di un orario di partenza singolo o settimanale.
- **Climatizzazione:** l'abitacolo si riscalda o si raffredda al momento della partenza >>> pag. 168.
- **Tariffa bassa o notturna:** è possibile impostare un periodo di tempo preferito per la ricarica.

#### Attivazione dell'orario di partenza

Attivare l'orario di partenza selezionando la casella nella visualizzazione generale degli orari di partenza.

#### Indicazioni

-  Ricarica attivata all'orario di partenza.
-  Climatizzazione attivata all'orario di partenza.
-  L'orario di partenza viene utilizzato regolarmente.

## Caricare la batteria ad alta tensione

### Introduzione

✓ Valido per: veicoli ibridi

Verificare che la modalità di guida sia disattivata e che il cavo e l'infrastruttura di ricarica siano in perfette condizioni.

#### Modalità di ricarica

Sono possibili le seguenti modalità di ricarica per il suo veicolo:

- **Stazione di ricarica fissa CA (corrente alternata) o Wallbox, anche denominato carica Modalità 3** >>> pag. 323 : Queste stazioni possono essere caricate alla massima potenza, ad esempio in una stazione di ricarica pubblica o in una Wallbox domestica.
- **Stazione di ricarica portatile o cavo ICCB (In-Cable Control Box), anche denominato carica o cavo Modalità 2** >>> pag. 323 : Il cavo Mode 2 di serie si collega a una presa di corrente domestica convenzionale, pertanto la potenza massima sarà ridotta >>> . Dovrebbe essere previsto un tempo di ricarica più lungo, ad esempio durante la notte.

L'impianto elettrico domestico deve essere verificato e in perfette condizioni. »

La ricarica in corrente continua (CC) o la ricarica Modalità 4 non sono supportate su questo veicolo.

### Protezione differenziale

Il veicolo è dotato di un dispositivo di protezione contro la dispersione di corrente continua (dispersione di corrente continua). In questo modo si evita che dispersioni di CC che possono insorgere durante la ricarica fluiscono verso il circuito elettrico domestico attraverso il cavo di ricarica.

### ATTENZIONE

La carica impropria della batteria, la mancata osservanza delle misure di sicurezza generalmente applicabili, l'utilizzo di prese e cavi di carica non idonei o danneggiati, la ricarica in un impianto elettrico inappropriato o la manipolazione impropria della batteria ad alta tensione possono causare cortocircuiti, scariche elettriche, esplosioni, incendi, ustioni e lesioni gravi e persino la morte.

- Seguire sempre i passaggi nell'ordine previsto per evitare il rischio di scosse elettriche e lesioni gravi dovute all'energia residua nell'accumulatore di ricarica. Non tirare mai il connettore di alimentazione durante la ricarica.
- Ricaricare il veicolo solo in prese correttamente installate, testate e integre, nonché in un impianto elettrico in perfette condizioni. Far controllare periodicamente

le prese elettriche e l'impianto elettrico da personale debitamente qualificato.

- Collegare il cavo di ricarica solo a una presa protetta da acqua, umidità e altri liquidi.
- Non caricare mai il veicolo in luoghi potenzialmente esplosivi. I componenti del cavo di ricarica possono provocare scintille e quindi incendiare vapori infiammabili o esplosivi.
- Non utilizzare mai connettori o cavi di ricarica danneggiati. Prima di ogni utilizzo, verificare che il connettore e il cavo di ricarica non siano danneggiati.
- Non utilizzare mai il cavo di ricarica insieme a una prolunga, un tamburo per cavi, una presa multipla o un adattatore, ad esempio un adattatore per altri paesi o un timer.
- Proteggere sempre i connettori per impedire l'ingresso diretto di acqua, umidità e altri liquidi.
- Per motivi di sicurezza, nessun altro lavoro può essere svolto sul veicolo durante la ricarica.
- Terminare sempre il processo di ricarica prima di scollegare il connettore di alimentazione. In caso contrario, il cavo di ricarica e l'impianto elettrico potrebbero essere danneggiati.
- Non caricare mai più veicoli contemporaneamente nelle prese di un circuito di sicurezza. Utilizzare un circuito di sicurezza di-

verso per caricare altri veicoli. Rispettare sempre la corrente o potenza massima del circuito di sicurezza utilizzato. Se necessario, rivolgersi a personale qualificato per gli impianti elettrici.

- Utilizzare solo i cavi di ricarica forniti con il veicolo o il cavo della stazione di ricarica. Se è necessario sostituire il cavo, si consiglia di utilizzare esclusivamente cavi di ricarica CUPRA.
- Non apportare mai modifiche o effettuare riparazioni ai componenti elettrici, in particolare nel sistema ad alta tensione.
- Rimuovere sempre il cavo di ricarica prima di avviare il veicolo. Indossare i cappucci di protezione e chiudere il coperchio della presa di ricarica della batteria.

### Avvertenza

- La batteria ad alta tensione può essere caricata solo nelle stazioni di ricarica che soddisfano i requisiti e le normative:
  - IEC 61851 e IEC 62196 (connettore tipo 2).
- Se la temperatura è troppo bassa o troppo alta, la potenza di carica della batteria ad alta tensione può essere notevolmente ridotta.
- Per evitare possibili problemi di compatibilità con le infrastrutture di ricarica, CUPRA raccomanda l'uso di cavi e stazioni di ricarica domestiche consigliate dal Gruppo Volkswagen.

- Per la ricarica a corrente alternata, CUPRA consiglia di ricaricare la batteria ad alta tensione in una stazione di ricarica fissa o Wallbox alla massima potenza di ricarica. In questo modo, si ottiene una maggiore efficienza rispetto alla ricarica da una presa di corrente.
- Osservare le informazioni tecniche sulla capacità di ricarica del veicolo. Per ulteriori informazioni rivolgersi a un concessionario specializzato CUPRA o a qualsiasi concessionario SEAT.

### Ricarica CA

✓ Valido per: veicoli ibridi

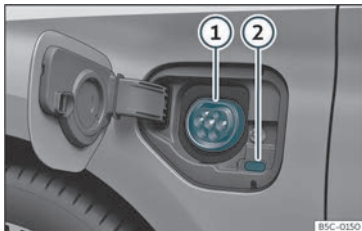

**Fig. 189** Dietro il coperchio di ricarica della batteria nella parte anteriore sinistra: Presa di ricarica

» » **fig. 189**

- ① Presa di ricarica.
- ② Indicatore del processo di ricarica.

Il caricabatterie installato nel veicolo converte la corrente alternata della rete pubblica in corrente continua.

*Stazione di ricarica CA, Wallbox o cavo modo 2:* La batteria ad alta tensione del veicolo può essere ricaricata con corrente alternata (CA) attraverso la presa di ricarica corrispondente ①.

### Collegare il cavo di ricarica

- Innanzitutto, il cavo di ricarica deve essere collegato alla presa di corrente o alla stazione di ricarica o alla Wallbox. Quindi il cavo deve essere srotolato completamente.

- *Cavo di ricarica per prese:* Il dispositivo di protezione esegue un test automatico » » pag. 328.

- Con il veicolo sbloccato, premendo il coperchio di ricarica della batteria, questa si apre » » **fig. 189**.

- Inserire il connettore di ricarica direttamente nella presa di ricarica. Verificare che il connettore di ricarica sia completamente inserito.

Il connettore si blocca automaticamente.

La spia LED (indicatore del processo di ricarica) sul connettore di ricarica si accende ②. La spia di controllo si accende sul display del quadro strumenti. » »

### Avvio automatico del processo di carica

Se non è attivata la ricarica programmata, il processo di ricarica inizia immediatamente » » pag. 321. L'infrastruttura esterna di ricarica dovrà essere attiva.

### Durante la ricarica

L'indicatore del processo di ricarica nella presa di ricarica lampeggia in verde ②. La spia di controllo » » lampeggia in verde sul quadro strumenti.

### Interrompere il processo di ricarica

Il processo di ricarica può essere interrotto:

- Sbloccare il veicolo.
- Premere il tasto di funzione per terminare il processo di ricarica. L'indicatore del processo di ricarica sulla presa di ricarica si accende in bianco ②.
- Sbloccare il veicolo per sbloccare il connettore di ricarica.

Per riavviare il processo di ricarica è necessario premere il tasto di funzione.

### Dopo la ricarica

Quando la batteria ad alta tensione è completamente carica, l'indicatore del processo di ricarica sulla presa di ricarica si accende in verde.

- Sbloccare il veicolo. » »

- Scollegare il connettore di ricarica dalla presa di ricarica entro 30 secondi.
- Scollegare il cavo di ricarica dall'alimentazione e sostituire il cappuccio protettivo.
- Chiudere il coperchio di ricarica finché non si sente che scatta in posizione.

### Prima ricarica e ricarica dopo molto tempo

Se la batteria ad alta tensione è nuova o non è stata ricaricata per lungo tempo, lo stato massimo di carica della batteria può essere raggiunto solo dopo diversi processi di ricarica. Questo avviene per motivi tecnici e non rappresenta un malfunzionamento del veicolo.

Se il veicolo non viene utilizzato per un lungo periodo di tempo, la batteria ad alta tensione deve essere ricaricata dopo un periodo massimo di quattro mesi.

### Avvertenza

Se si lascia il cavo di ricarica collegato dopo la ricarica, i dispositivi elettrici del veicolo non scaricheranno la batteria ad alta tensione.

### Indicatore del processo di ricarica

✓ Valido per: veicoli ibridi

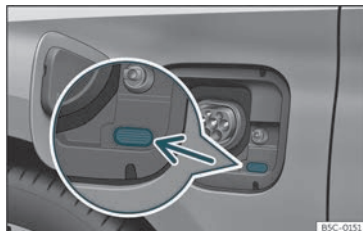

Fig. 190 Dietro il coperchio della presa di ricarica della batteria: indicatore del processo di ricarica.

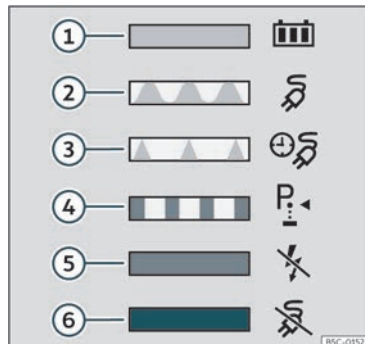

Fig. 191 All'interno del coperchio della presa di ricarica della batteria: adesivo con informazioni sull'indicatore del processo di ricarica.

Una luce LED sulla presa di ricarica >>> **fig. 190** (freccia) indica lo stato del processo di ricarica.

Un adesivo sul coperchio di ricarica della batteria fornisce informazioni sul significato delle luci LED >>> **fig. 191**.

### Indicazioni del processo di ricarica:

Luce LED verde >>> **fig. 191**:

- ① Si accende costantemente: La ricarica è stata completata correttamente.
- ② Intermittente: La batteria ad alta tensione di sta caricando.

- ③ Intermittente con impulsi brevi: La ricarica programmata è stata effettuata. Il processo di ricarica non è ancora iniziato.

### Luce LED gialla»» fig. 191:

- ④ Intermittente: Il blocco del parcheggio P non è attivato.
- ⑤ Si accende costantemente: Non è stata rilevata alcuna rete elettrica. È necessario richiedere una revisione dell'alimentazione e della rete. Rivolgersi a personale specializzato.

### Luce LED rossa»» fig. 191:

- ⑥ Intermittente: Errore nel sistema di ricarica. Il processo di ricarica non può iniziare o è stato interrotto.

Si accende costantemente: Il connettore di ricarica non è stato bloccato. Scollegare il connettore di ricarica e ricollegarlo alla presa di ricarica, assicurandosi che sia inserito correttamente. Se il problema persiste, controllare la compatibilità del cavo o rivolgersi a un professionista per assistenza.

### Illuminazione della presa di ricarica

Al buio, l'illuminazione laterale (luce LED bianca) della presa di ricarica può facilitare l'orientamento nel veicolo:

#### Accesso

- Il veicolo è stato sbloccato.

- **OPPURE:** Il connettore di ricarica è stato scollegato dalla presa di ricarica.

#### Spento

- Dopo aver sbloccato o bloccato il veicolo, l'illuminazione si spegne automaticamente dopo un po' di tempo.

#### Avvertenza

Se l'indicatore del processo di ricarica indica in modo permanente un errore nell'alimentazione o nel sistema di ricarica del veicolo, rivolgersi a un professionista per assistenza.

### Risoluzione dei problemi

- ✓ Valido per: veicoli ibridi

#### Errore nel sistema di propulsione elettrica

La spia di avvertimento diventa rossa.  È essenziale parcheggiare il veicolo in un luogo sicuro.

Sul display del quadro strumenti viene visualizzato un messaggio di errore.

Si è verificata un'avaria nel sistema di propulsione elettrica. I componenti ad alta tensione potrebbero essere danneggiati »» .

- Parcheggiare il veicolo all'aperto il prima possibile e in sicurezza.

- Spegnere il sistema di propulsione.
- Rivolgersi a personale specializzato.

### Il processo di ricarica non è possibile o si è interrotto

Un errore può essere visualizzato sul display del quadro strumenti o sull'indicatore del processo di ricarica della presa di ricarica.

Prima di chiedere l'assistenza a un professionista, provare quanto segue per risolvere il problema:

- Sbloccare il connettore di ricarica e ricollegare il cavo di ricarica.
- **OPPURE:** Assicurarsi di disporre dell'impostazione di ricarica desiderata: "immediata" o "programmata".
- **OPPURE:** Verificare che il connettore di ricarica sia inserito correttamente.
- **OPPURE:** Verificare se è indicato un guasto nella stazione di ricarica o, a seconda dell'equipaggiamento, negli indicatori del cavo di ricarica modalità 2.

Se l'errore non può essere corretto, rivolgersi a un professionista.

#### ATTENZIONE

I componenti ad alta tensione, inclusi batteria e cavi ad alta tensione, possono essere sotto tensione e subire dei danni. Il sistema ad alta tensione è pericoloso e può causare »»

ustioni, altre lesioni e scosse elettriche mortali.

- Non toccare i componenti ad alta tensione!

### Sblocco di emergenza del connettore di carica

✓ Valido per: veicoli ibridi

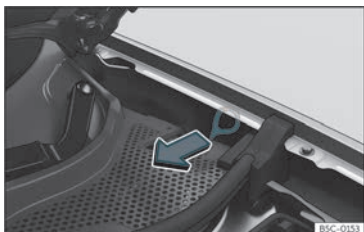

**Fig. 192** Tra l'ala sinistra e la cerniera del cofano motore: Maniglia per lo sblocco di emergenza del connettore di ricarica.

### Sbloccare il connettore di ricarica

Condizioni preliminari:

- Il connettore di ricarica è inserito correttamente»» pag. 323.
- Il veicolo è sbloccato.
- Il processo di carica è stato completato o interrotto»» pag. 321.

Se queste condizioni sono soddisfatte ed è ancora impossibile scollegare il connettore di ricarica, è necessario utilizzare lo sblocco di emergenza.

### Sblocco manuale di emergenza del connettore di carica

La maniglia per lo sblocco manuale di emergenza si trova sul lato sinistro dell'abitacolo anteriore, sopra la presa di ricarica »» **fig. 192**.

- Scollegare l'alimentatore dalla stazione di ricarica o dalla presa.
- Aprire il cofano motore e fissarlo con l'asta.
- Tirare la maniglia»» **fig. 192**.
- Scollegare immediatamente il connettore di ricarica.

#### **i** Avvertenza

- **Lo sblocco di emergenza del connettore di ricarica può essere utilizzato solo in caso di guasto.**
- **Dopo aver utilizzato lo sblocco di emergenza del connettore di ricarica, la presa di ricarica deve essere controllata immediatamente da un professionista.**

## Cavo di carica

### Introduzione

✓ Valido per: veicoli ibridi

Il tipo di cavo di ricarica fornito insieme al veicolo dipende dal volume di consegna e dalle specifiche tecniche di ciascun Paese, ad esempio i collegamenti del connettore di carica per le prese di corrente.

CUPRA raccomanda di utilizzare **esclusivamente** il cavo di ricarica in dotazione.

### Note sul cavo di ricarica

- Trattarelo con cura.
- Arrotolarlo e srotolarlo completamente.
- Non attorcigliarlo o piegarlo su spigoli vivi.
- Non schiacciarlo e impedire che veicolo ci passi sopra.
- Scollegalo tirando sempre il connettore.
- bambini non possono usare il cavo di ricarica.
- Tenere gli animali lontano dal cavo di ricarica.
- Dopo l'uso, riporlo in modo sicuro e senza attorcigliarlo.



### Note sui connettori di ricarica e sul dispositivo di protezione del cavo di ricarica

- Non toccare i contatti del connettore di ricarica.
- Proteggere dall'esposizione alla luce solare intensa (temperature esterne non superiori a 50 ° C o 122 ° F).
- Non farli cadere.
- Proteggere dall'immersione in liquidi, ad es. acqua piovana.
- Collocare gli appositi cappucci protettivi dopo ogni utilizzo.

### Pulizia del cavo di ricarica

- Pulire la superficie del cavo di ricarica con un panno asciutto o leggermente umido >>> ⚠, >>> ⓘ.

#### ⚠ ATTENZIONE

Prodotti non sicuri o non adeguati possono causare lesioni gravi in caso di manovre o frenate improvvise o in caso di incidente.

- Conservare il cavo di ricarica in modo sicuro nel bagagliaio.
- Per fare ciò, utilizzare la custodia fornita con il cavo.

#### ⚠ ATTENZIONE

L'uso di un cavo di ricarica danneggiato o manomesso può causare lesioni gravi e scosse elettriche mortali.

- Prima di ogni utilizzo, verificare che i connettori e il cavo di ricarica non siano danneggiati, ad es. crepe.

- Non utilizzare mai un cavo di ricarica danneggiato o manomesso.

- Se il cavo di ricarica non funziona correttamente, rivolgersi a un concessionario specializzato CUPRA o a qualsiasi concessionario SEAT per assistenza.

#### ⚠ ATTENZIONE

Il cavo di ricarica per prese deve essere sempre collegato direttamente a una presa di corrente. In caso contrario si potrebbero causare danni da incendio e danni al cavo di ricarica o all'impianto elettrico domestico.

- Non collegare mai il cavo di ricarica a una prolunga, un tamburo per cavi, una presa multipla o un adattatore, ad es. adattatore Lander o un timer.

#### ⚠ ATTENZIONE

Il sistema ad alta tensione è pericoloso e può causare ustioni, altre lesioni e scosse elettriche mortali.

- Pulire il cavo di ricarica solo quando è scollegato.

#### ⓘ AVVISO

Il cavo di ricarica potrebbe dover essere sottoposto a controlli periodici come di-

spositivo elettrico portatile. Ciò richiede un adattatore di prova.

#### ⓘ AVVISO

Il cavo di ricarica può essere danneggiato se non pulito correttamente.

- Utilizzare solo acqua e mai prodotti per la pulizia aggiuntivi.
- Evitare che l'acqua penetri nei contatti.

#### 🌿 Per il rispetto dell'ambiente

I cavi di ricarica devono essere smaltiti in modo ecologico e non devono essere gettati nei rifiuti domestici.

#### ⓘ Avvertenza

È necessario rispettare la capacità di ricarica massima del circuito di sicurezza utilizzato. Se il cavo di ricarica viene collegato insieme ad altri dispositivi a una presa sullo stesso circuito, i fusibili del circuito potrebbero bruciarsi.

## Cavo di ricarica per stazioni di ricarica con corrente alternata (CA)

✓ Valido per: veicoli ibridi

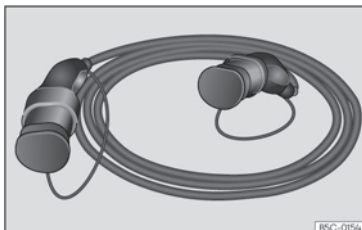

**Fig. 193** Cavo di ricarica per stazioni di ricarica con corrente alternata (CA).

La corrente di carica massima è di 16 o 32 ampere e dipende dall'equipaggiamento del veicolo e dal cavo di ricarica in dotazione  
 >>> ⚠.

### ⚠ ATTENZIONE

La ricarica della batteria ad alta tensione con un cavo di ricarica inadeguato può causare cortocircuiti, gravi lesioni e scosse elettriche mortali.

### ⚠ ATTENZIONE

Il cavo di ricarica non deve essere utilizzato come prolunga. Il processo di ricarica potrebbe essere compromesso.

### ⚠ AVVISO

Quando si utilizza la stazione di ricarica, osservare le istruzioni per l'uso e le indicazioni del produttore.

### i Avvertenza

La ricarica con un cavo di ricarica da 16 A non è possibile in alcune stazioni di ricarica che supportano 32 A. Questo dipende dall'apparecchiatura della stazione di ricarica.

- Prima di ricaricare il veicolo, informarsi sulla tecnologia di ricarica disponibile.

## Cavo di ricarica per prese di corrente

✓ Valido per: veicoli ibridi



**Fig. 194** Cavo di ricarica per prese di corrente.

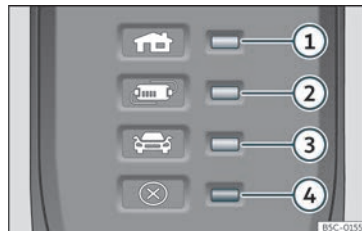

**Fig. 195** Nel cavo di ricarica per prese di corrente: Spie di controllo del dispositivo di protezione.

>>> **fig. 195:**

- ① Spia di controllo del connettore e dell'alimentatore.
- ② Spia di controllo del dispositivo di protezione
- ③ Spia di controllo del veicolo
- ④ Spia di avaria

### Informazioni sul cavo di ricarica

Prima di utilizzare il cavo di ricarica, osservare anche le relative istruzioni sul retro del dispositivo di protezione.

### Dispositivo di protezione

Il dispositivo di protezione elettronico

>>> **fig. 195** fa sì che il connettore di ricarica rimanga senza corrente finché non si inserisce nella presa di ricarica del veicolo.

## Controllo automatico

Quando il cavo di ricarica viene inserito nella presa, il dispositivo di protezione esegue automaticamente un test. Durante questo controllo, tutte le spie di avvertimento e di controllo si accendono brevemente e si spengono una dopo l'altra. Al termine viene visualizzato lo stato operativo attuale.

## Indicatori di funzionamento

Una o più spie di controllo»» fig. 195 ①, ② o ③ si accendono in verde.

Indicazione »» fig. 195	Significato
① accensione	Il cavo di ricarica è collegato alla rete elettrica, ma non è stato collegato al veicolo.
①, ② accese, ③ lampeggia lentamente <sup>a)</sup>	La batteria ad alta tensione di sta caricando.
①, ② e ③ accesi	Il processo di ricarica è stato completato. La batteria ad alta tensione si è ricaricata.

<sup>a)</sup> La tensione di alimentazione disponibile dipende dal Paese.

## Regolare la corrente di carica

Il cavo di ricarica limita la corrente di carica in base all'alimentazione disponibile.

Se l'alimentazione locale non consente la ricarica alla massima corrente di carica, la corrente di carica può essere ridotta in base all'equipaggiamento nelle impostazioni di ricarica del sistema di infotainment»» pag. 321.

## Controllo della temperatura

Il controllo della temperatura del cavo di ricarica viene attivato quando il cavo di ricarica diventa troppo caldo, ad esempio perché è stato conservato in un bagagliaio esposto a temperature elevate o a luce solare intensa.

Quando il processo di ricarica **si interrompe**, l'indicatore di funzionamento acceso in quel momento si spegne e una delle spie di controllo inizia a lampeggiare lentamente in verde. La spia di avvertimento ④ lampeggia lentamente in rosso.

- Scollegare il cavo di ricarica e lasciarlo raffreddare.
- Se l'errore si ripresenta, rivolgersi a un professionista.

Se la ricarica continua con una corrente di carica inferiore, oltre all'indicatore di funzionamento, la spia di avvertimento ④ si accende in rosso. Il cavo di ricarica dovrebbe essere lasciato raffreddare. La corrente di carica aumenta di nuovo automaticamente.

## Indicatori di avaria

Se la spia di avvertimento ④ rossa lampeggia o si accende senza una spia di controllo costante»» fig. 195 ①, ② o ③ l'indicatore di funzionamento, si è verificata un'avaria.

Indicazione »» fig. 195	Significato
① lampeggia, ④ acceso o lampeggia	Guasto al sistema di alimentazione.
② lampeggia, ④ acceso o lampeggia	Guasto del dispositivo di protezione.
③ lampeggia, ④ acceso o lampeggia	Guasto al veicolo.

Il processo di ricarica viene interrotto o annullato.

- Osservare le indicazioni sul retro dei dispositivi di protezione.
- Se il problema persiste, rivolgersi a personale specializzato.

## Avvertenza

**Se durante il processo di ricarica è presente un'altra connessione alla rete o se il veicolo si trova proprio accanto a cavi ad alta tensione, in alcuni casi la ricarica a una presa elettrica non è possibile. Ulteriori connessioni alla rete:**

- Collegamento di un caricabatterie da 12 volt.

»

- Contatto con uno strumento di lavoro connesso alla rete, ad esempio un montacarichi.

## Consigli e assistenza

### Controlli e rabbocchi periodici

#### Rifornimento di carburante

##### Spurgo del serbatoio di carburante

✓ Valido per: veicoli ibridi.

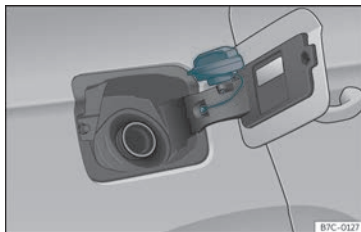

**Fig. 196** Porta del conducente: sblocco dello sportellino del serbatoio.

Il serbatoio del carburante viene automaticamente spurgato quando viene premuto il pulsante di sblocco  dalla porta del conducente.

Verrà emesso un segnale acustico e sul display del quadro strumenti verrà visualizzato un avviso di spurgo automatico.

##### Fare rifornimento di carburante



**Fig. 197** Sportellino del serbatoio con all'interno il tappo.

Lo sportellino del serbatoio si trova sul lato destro, nella parte posteriore del veicolo.

Lo sportellino del serbatoio si blocca e si sblocca mediante il tasto della chiusura centralizzata.

- **Veicoli ibridi:** Sbloccare lo sportellino del serbatoio con il tasto  sulla porta del conducente.
- Aprire lo sportellino del serbatoio del carburante premendo dal lato sinistro.
- Svitare lo sportellino girando a sinistra.
- Collocarlo nello spazio della cerniera dello sportellino aperto»» **fig. 197**.
- Iniziare il rifornimento di carburante. La prima interruzione del flusso di carburante nella pistola di erogazione segnala che il ser-

batoio è pieno. Non continuare il rifornimento, perché altrimenti si riempie anche lo spazio di dilatazione del carburante nel serbatoio.

- Avvitare completamente il tappo girando a destra.
- Chiudere la copertura.

Il giusto tipo di carburante per il veicolo è indicato sull'etichetta applicata nella parte interna dello sportellino. Per ulteriori informazioni sul carburante»» pag. 333.

La capacità del serbatoio del veicolo viene indicato a»» pag. 386.

#### Veicoli ibridi

Ogni 6 mesi si dovrà circolare a benzina fino all'accensione della spia di controllo  e il serbatoio dovrà essere riempito di nuovo. Ciò è necessario al fine di garantire il corretto funzionamento del sistema e la qualità del carburante necessari per la circolazione a benzina.

#### ATTENZIONE

**Il carburante è facilmente infiammabile e può causare ustioni e lesioni di altro tipo.**

- **Prima di procedere al rifornimento di carburante, per motivi di sicurezza è necessario spegnere il motore e il quadro di accensione.**

- Non fumare durante il rifornimento o durante il riempimento di una tanica di riserva. Non avvicinare alcun tipo di fiamma, o si potrebbero causare esplosioni.
- Osservare le norme di legge che regolano l'uso, l'alloggiamento a bordo e il trasporto di una tanica di riserva.
- Per motivi di sicurezza, si raccomanda di non trasportare taniche con benzina di riserva. Se dovesse verificarsi un incidente infatti la tanica potrebbe rompersi, lasciando fuoriuscire il carburante.
- Se comunque, in casi eccezionali, si è costretti a trasportare una tanica, è consigliabile attenersi alle istruzioni seguenti:
  - Non riempire mai la tanica sopra il veicolo o al suo interno. Pericolo di esplosione. Mettere a terra la tanica quando la si vuole riempire.
  - La pistola di erogazione va inserita quanto più possibile dentro il foro della tanica.
  - Se la tanica è di metallo la pistola durante il riempimento deve stare a contatto con la tanica. In questo modo si evita la formazione di cariche statiche.
  - Evitare assolutamente di versare carburante all'interno del veicolo o nel bagagliaio. I vapori esalati dal carburante sono esplosivi: pericolo di vita!

### AVVISIO

- Pulire subito la vernice dal carburante fuoriuscito. In caso contrario si potrebbe danneggiare la vernice.
- Non consumare mai completamente il carburante. Il catalizzatore potrebbe danneggiarsi.
- Qualora il veicolo con motore diesel dovesse rimanere completamente senza carburante, una volta effettuato il rifornimento tenere acceso il quadro per almeno 30 secondi prima di avviare il motore. L'avviamento del motore può in questi casi essere più lungo del previsto e durare anche 1 minuto.

### Per il rispetto dell'ambiente

Non riempire eccessivamente il serbatoio del carburante. Infatti, riscaldandosi, il liquido potrebbe espandersi e fuoriuscire.

### Avvertenza

Non è disponibile alcun meccanismo di emergenza per sbloccare lo sportellino del serbatoio. Se necessario, richiedere l'assistenza di personale specializzato.

### Avvertenza

I veicoli con motore diesel sono dotati di protezioni che impediscono l'introduzione di una pompa sbagliata<sup>1)</sup>. Ciò permette il rifornimento esclusivamente con la pistola del diesel.

- Se la pistola è consumata, danneggiata o molto piccola, è possibile che non si possa aprire la protezione contro la pompa sbagliata. Prima di provare ad introdurre la pistola ruotandola, provare a fare rifornimento da un altro distributore o richiedere l'aiuto di personale specializzato.
- La protezione non verrà aperta se si effettua il rifornimento da una tanica di riserva. Per avviare a ciò si può, ad esempio, versare il gasolio lentamente.

<sup>1)</sup> A seconda del paese

## Tipi di carburante

### Identificazione dei carburanti<sup>1)</sup>

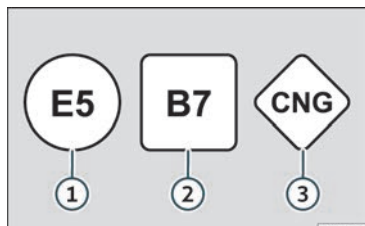

Fig. 198 Identificazione dei carburanti secondo la Direttiva dell'Unione Europea (UE) 2014/94/

I carburanti sono identificati da diversi simboli che si trovano nell'erogatore e nello sportellino del serbatoio del veicolo. Questa identificazione serve per evitare confusioni al momento della selezione del carburante.

- 1) **Benzina con etanolo** (la "E" sta per Etanolo). Il numero indica la percentuale di etanolo nel carburante. "E5" significa, ad esempio, una percentuale di etanolo pari a max. 5%.

- 2) **Diesel con biodiesel** (la "B" sta per Biodiesel). Il numero indica la percentuale di biodiesel nel carburante. "B7" significa, ad esempio, una percentuale di biodiesel pari a max. 7%.
- 3) **Gas naturale**: "CNG" significa Compressed Natural Gas (gas naturale compresso).

### Tipo di benzina

I tipi di benzina da usare sono riportati sulla parte interna dello sportellino del serbatoio del carburante.

Il veicolo è dotato di catalizzatore e può essere rifornito soltanto con **benzina senza piombo**. La benzina deve essere conforme alla norma EN 228 ed essere **priva di zolfo**. È possibile fare rifornimento di carburanti con una percentuale di etanolo del 10% (E10)<sup>2)</sup>. I diversi tipi di benzina si differenziano per mezzo degli **indici di ottano (ROZ)** o dell'**Anti-Knock Index (AKI)**.

**Benzina super senza piombo a 95 ottani o benzina normale a 91 ottani (come minimo)**

Si raccomanda di rifornire benzina super a 95 ottani (91 AKI). Se non è disponibile, è possibile effettuare il rifornimento con benzina normale a 91 ottani (87 AKI) (con una lieve perdita di potenza).

**Benzina super senza piombo a 95 ottani (come minimo)**

Si deve utilizzare come minimo benzina super a 95 ottani (91 AKI).

In mancanza di benzina super si potrà rifornire, se *necessario*, benzina normale a 91 ottani (87 AKI). Viaggiare però a medio regime e non sollecitare troppo il motore. Fare rifornimento al più presto possibile con il tipo di benzina previsto per la sua vettura.

**Benzina super plus senza piombo a 98 ottani o benzina super a 95 ottani (come minimo)**

Si raccomanda di rifornire benzina super plus a 98 ottani (93 AKI). Se non disponibile: benzina super a 95 ottani (91 AKI) (con una lieve perdita di potenza). »

<sup>1)</sup> A seconda del paese

<sup>2)</sup> Rispettare le normative del Paese in cui si circola.

In mancanza di benzina super si potrà rifornire, se necessario, benzina normale a 91 ottani (87 AKI). Viaggiare però a medio regime e non sollecitare troppo il motore. Fare rifornimento al più presto possibile con il tipo di benzina previsto per la sua vettura.

### ⓘ AVVISO

- Non deve essere fatto rifornimento con carburanti ad alta percentuale di etanolo, E30 - E100. Ciò danneggia l'impianto di alimentazione.
- Anche un solo rifornimento di carburante contenente piombo e altri additivi metallici causa una riduzione permanente dell'efficacia del catalizzatore.
- Si dovranno utilizzare esclusivamente additivi per la benzina testati da SEAT. I prodotti in cui sono presenti sostanze che aumentano il numero di ottani o antidetonanti possono contenere additivi metallici in grado di causare danni significativi al motore e al catalizzatore. Non si devono utilizzare prodotti di questo tipo.
- Non si devono utilizzare carburanti identificati come metalliferi dal distributore. I carburanti LRP (*lead replacement petrol*) contengono elevate concentrazioni di additivi metallici. Pericolo di danneggiare il motore!

- Se si procede a regimi elevati o si sollecita eccessivamente il motore dopo aver fatto rifornimento con benzina a basso numero di ottani, si rischia di danneggiare il motore.

### ⓘ Avvertenza

- Nel veicolo è possibile utilizzare benzina con un numero di ottani superiore a quello richiesto dal motore.
- Nei Paesi in cui non sono disponibili combustibili senza zolfo è anche possibile rifornire carburanti a basso tenore di zolfo.

### Gasolio

✓ Valido per: veicoli con motore diesel

Controllare i dati riportati sul lato interno dello sportellino del serbatoio.

Si raccomanda di utilizzare **gasolio** conforme alla norma EN 590.

A basse temperature, il gasolio può addensarsi e rendere difficoltoso l'avviamento o il funzionamento del motore. Consultare il personale della stazione di servizio per sapere se il gasolio di cui dispone è adatto per l'uso in inverno.

### Acqua nel filtro carburante<sup>1)</sup>

Se il veicolo è dotato di un motore diesel con un **filtro carburante con decantatore d'acqua**, è possibile che nel quadro strumenti appaia l'avviso di:  **Acqua nel filtro carburante**. In tal caso, portare il veicolo a un'officina specializzata affinché drenino il filtro carburante.

### ⓘ AVVISO

- Ma utilizzare carburanti FAME (biodiesel), benzina, olio per riscaldamento, altri combustibili o additivi fluidificanti, giacché possono causare danni significativi all'impianto di alimentazione e al motore.
- Se è stato effettuato un rifornimento di carburante errato, non avviare il motore in nessun caso. Pericolo di danneggiamento dell'impianto di alimentazione e del motore! Farsi aiutare da personale specializzato.

## AdBlue®

### Informazioni sull'AdBlue®

Il consumo di AdBlue® dipende dallo stile personale di guida, dalla temperatura d'esercizio del sistema e dalla temperatura

<sup>1)</sup> In funzione del Paese.





ambiente presente al momento dell'uso del veicolo.

L'AdBlue® congela a partire da una temperatura di -11°C (+13°F). L'impianto dispone di elementi termici che ne garantiscono il funzionamento anche a basse temperature.

La capacità del serbatoio di AdBlue® è di circa 11 litri.

A partire da un'**autonomia inferiore a 2.400 km**, nel display del quadro strumenti compare un segnale che indica la necessità di rifornimento di AdBlue®.

Se si ignora questo messaggio, a partire da un'**autonomia di 1000 km** si accenderà la spia di controllo gialla . Sul display del quadro strumento compare l'indicazione che fra XXX km non sarà più possibile riavviare il motore.

Se la spia di controllo gialla viene ignorata, quando l'**autonomia residua visualizzata è di 0 km**, non sarà più possibile riavviare il motore. Si accende la spia rossa di avviso .

AdBlue® è un marchio registrato dell'Associazione tedesca dell'Industria dell'Automobile (VDA) ed è noto anche come AUS32 o DEF (Diesel Exhaust Fluid).

### AVVISO

**Una quantità eccessiva di AdBlue® potrebbe danneggiare il serbatoio.**

## Spie di controllo e di avviso



### Diventa rossa

**Non è più possibile avviare il motore.** Il livello di AdBlue è troppo basso. Arrestare il veicolo in un luogo adeguato e rifornire il serbatoio di AdBlue con la quantità minima necessaria >>> pag. 335.



### Diventano rosse

**Non è più possibile avviare il motore.** Anomalia nel sistema AdBlue. Rivolgersi ad un'officina specializzata. Far revisionare il sistema.



### Diventa gialla

La riserva di AdBlue è scarsa. Rifornire il serbatoio di AdBlue entro i chilometri (o miglia) indicati >>> pag. 335. SEAT raccomanda di rivolgersi a un'officina specializzata.



### Diventano gialle

Si è verificata un'anomalia nell'impianto AdBlue, oppure si sta utilizzando liquido AdBlue non conforme. Rivolgersi ad un'officina specializzata. Far revisionare il sistema.

Quando si accende il quadro, si accendono per alcuni secondi le spie di avvertimento e di controllo e viene svolto un controllo di buon funzionamento. Si spengono dopo alcuni secondi.



### ATTENZIONE

Leggere attentamente le avvertenze generali di sicurezza >>>  in Spie di controllo e avvertimento a pag. 91.

## Rifornimento di AdBlue®

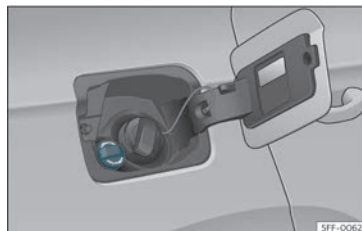

Fig. 199 Tappo di rabbocco del serbatoio di AdBlue.

### Operazioni che precedono il rifornimento

Parcheggiare il veicolo in piano e spegnere il quadro. Se il veicolo è in discesa o ha una ruota sul marciapiede, l'indicatore potrebbe non rilevare correttamente il livello di riempimento.

Se è stato visualizzato un messaggio sul livello di AdBlue® sul display del quadro strumenti, **rifornire almeno della quantità minima necessaria (circa 5 litri)**. Introducendo anche solo questa quantità, il veicolo rileverà »

l'avvenuto rifornimento di AdBlue® e sarà possibile avviare nuovamente il motore. La quantità massima di rifornimento è di 11 litri.

**Fare rifornimento con un flacone di ricarica**

**Utilizzare solo AdBlue® conforme alla norma ISO 22241-1. Utilizzare solo prodotti originali.**

- Aprire lo sportellino del serbatoio >>> **fig. 199**.
- Svitare il tappo del bocchettone del serbatoio in senso antiorario.
- Tenere presenti le indicazioni e le informazioni della casa di produzione della ricarica.
- Controllare la scadenza.
- Svitare il tappo del flacone di ricarica.
- Introdurre in senso verticale il collo del flacone nell'imboccatura del serbatoio e avviare il flacone in senso orario.
- Premere il flacone di ricarica contro l'imboccatura e mantenerlo in questa posizione.
- Attendere fino a quando il contenuto del flacone viene svuotato nel serbatoio AdBlue®. Non schiacciare né rompere il flacone!
- Svitare il flacone in senso antiorario ed estrarlo verso l'alto con cautela >>> **!**
- Il serbatoio di AdBlue® sarà pieno quando dal flacone non uscirà più liquido.

- Avvitare il tappo del serbatoio in senso orario fino a che non si aggancia.
- Chiudere lo sportellino.

**Operazioni che precedono la partenza**

- Dopo aver effettuato il rifornimento, accendere **solamente** il quadro.
- Lasciarlo acceso per almeno 30 secondi, affinché il sistema rilevi il rifornimento.
- Non avviare il motore prima che siano passati 30 secondi!

**Rifornimento di AdBlue mediante erogatore**

Valido per veicoli con riduzione catalitica selettiva.

- Aprire il coperchio del bocchettone di rifornimento del deposito
- Ruotare verso sinistra il tappo del bocchettone di riempimento dell'SCR >>> **fig. 199**.
- Versare AdBlue finché la pistola di riempimento non si blocca per la prima volta.
- Chiudere il tubo dell'SCR ruotandolo in senso orario finché non si sente un clic.

### **⚠ ATTENZIONE**

L'AdBlue® dovrà essere conservato unicamente nella confezione originale e in un luogo sicuro.

### **ⓘ AVVISO**

- Durante il rifornimento, l'impugnatura della pistola di riempimento deve essere allineata verso il basso. In caso contrario, il beccuccio non si collegherà automaticamente.
- Non tentare di versare ulteriore additivo dopo che la pistola si è arrestata per la prima volta. Il serbatoio dell'AdBlue potrebbe riempirsi eccessivamente ed espellere AdBlue all'esterno.
- Utilizzare solo AdBlue® conforme alla norma ISO 22241-1. Utilizzare solo prodotti originali.
- Mai mescolare l'AdBlue® con acqua, carburante o additivi. Qualsiasi danno causato da operazioni simili non è coperto da garanzia.
- Mai versare l'AdBlue® nel serbatoio del gasolio! Ciò potrebbe danneggiare il motore!
- Non trasportare il flacone di ricarica costantemente all'interno del veicolo. Se si verificasse una perdita (a causa di variazioni di temperatura o di difetti del flacone), l'AdBlue® potrebbe danneggiare gli interni del veicolo.

### **♻ Per il rispetto dell'ambiente**

Smaltire il flacone di ricarica nel rispetto dell'ambiente.

### Avvertenza

Presso i concessionari SEAT, è possibile acquistare ricariche adeguate di AdBlue®.

## Gestione del motore e impianto di depurazione dei gas di scarico

### Introduzione al tema

#### ATTENZIONE

- A causa delle alte temperature raggiunte dall'impianto di depurazione dei gas di scarico, non parcheggiare il veicolo vicino a una superficie che possa incendiarsi facilmente. Pericolo di incendio!
- Non utilizzare conservanti per il sottoscocca nella zona dell'impianto di scarico: rischio di provocare un incendio!

### Spie di controllo

#### Si accende

Anomalia nell'impianto di controllo dei gas di scarico. In questi casi è opportuno procedere lentamente e recarsi alla più vicina officina.

#### Lampeggia

Problemi di combustione che possono danneggiare il catalizzatore. In questi casi è opportuno procedere lentamente e recarsi alla più vicina officina.

#### Si accende

Filtro antiparticolato ostruito»» pag. 338 .

#### **EPC** Si accende

Anomalia nel sistema di gestione del motore a benzina. Recarsi quanto prima presso un'officina specializzata per far controllare il motore.

Quando si accende il quadro, la spia **EPC** (Electronic Power Control) si accende e dovrebbe spegnersi dopo l'avvio del motore.



#### Si accende

Impianto di preriscaldamento del motore diesel. Quando la spia si spegne è possibile avviare il motore.

#### Lampeggia

Anomalia nel sistema di gestione del motore diesel. Recarsi quanto prima presso un'officina specializzata per far controllare il motore.

### Avvertenza

**Finché le spie di controllo , , **EPC** o  rimangono accese, potrebbero verificarsi anomalie nel motore, un maggior consumo**

di carburante e una possibile perdita di potenza del motore.

### Catalizzatore

Per allungare la durata del catalizzatore

- Nei motori a benzina, usare solo benzina senza piombo.
- Non consumare completamente il carburante.
- Durante il cambio o rabbocco dell'olio del motore, non superare la quantità necessaria »» pag. 344, Rabbocco del livello dell'olio motore.
- Non trainare il veicolo, ricorrere solo ad un avviamento di emergenza»» pag. 56 .

Se si avvertono problemi di combustione, una riduzione potenza del motore o un funzionamento irregolare del motore, rivolgersi a un'officina specializzata per far controllare il veicolo. Di norma queste anomalie  vengono segnalate dall'accensione della spia dei gas di scarico. In questi casi, il carburante incombusto potrebbe penetrare nell'impianto di scarico e nell'atmosfera. Inoltre il catalizzatore potrebbe subire dei danni a causa del surriscaldamento. »

### ⓘ AVVISO

Non consumare completamente il carburante contenuto nel serbatoio, perché l'irregolarità dell'alimentazione può dar luogo a mancate accensioni. Il carburante incomibusto così accumulatosi entra nell'impianto di scarico surriscaldando e danneggiando il catalizzatore.

### 🌿 Per il rispetto dell'ambiente

Anche se l'impianto dei gas di scarico funziona perfettamente, in determinate circostanze si può avvertire un odore sulfureo proveniente dallo scarico. Ciò dipende dalla percentuale di zolfo contenuta nel carburante. In questo caso, consigliamo di provare un carburante di un'altra marca.

### Filtro antiparticolato

✓ Valido per: veicoli con filtro antiparticolato a benzina o diesel

Il filtro antiparticolato filtra praticamente tutte le particelle di fuliggine presenti nell'impianto di scarico. Durante la guida normale il filtro si pulisce da sé. Se il filtro non si pulisce da sé (ad es. se si effettuano brevi viaggi continui), viene ostruito dalla fuliggine e al conducente appare l'indicazione: **Fil-  
tro antiparticolato: si pulisce con  
il veicolo in movimento. Vedere Ma-**

**nuale.** Il filtro antiparticolato necessita di pulizia (rigenerazione).

### Rigenerazione del filtro antiparticolato (solo per motori 2.0l TSI)

*Condizione per la rigenerazione:* il motore è alla temperatura di esercizio.

- Guidare a una velocità di almeno 80 km/h » ⚠

- Togliere il piede del pedale dell'acceleratore per alcuni secondi per far girare il veicolo con la marcia innestata.

- Considerare i limiti di velocità di legge e le marce consigliate.

- Ripetere questa procedura (accelerare e lasciar girare ) finché la spia di controllo non si spegne.

Questa procedura comporta un processo di pulizia autonoma del filtro antiparticolato e potrebbe richiedere del tempo.

Se la spia **non si spegne**, recarsi presso un'officina specializzata e far riparare il guasto.

### Rigenerazione del filtro antiparticolato della benzina (eccetto motore TSI 2.0l) e del diesel

*Condizione per la rigenerazione:* il motore è alla temperatura di esercizio.

- Guidare a una velocità compresa fra 50 e 120 km/h (31-75 mph). In questo modo la temperatura aumenta e la fuliggine del filtro brucia » ⚠.

- Considerare i limiti di velocità di legge e le marce consigliate.

- Interrompere il percorso di rigenerazione quando si spegne la spia di controllo.

Nel caso in cui la spia rimanga accesa dopo 30 minuti di marcia in modalità di rigenerazione, contattare un'officina specializzata per riparare il guasto

### ⚠ ATTENZIONE

Adattare la propria velocità sempre alle condizioni meteorologiche, alle strade, al campo aperto e al traffico, se il filtro antiparticolato è in fase di rigenerazione. I consigli dell'itinerario non dovrebbero mai spingere a ignorare le norme specifiche di ogni Paese in merito al traffico.

### ⓘ AVVISO

- Quando l'impianto di scarico rileva che il filtro del particolato è vicino alla saturazione, la sua funzione di autopulizia consiglia la guida ottimale per questa funzione.

- A causa delle alte temperature provocate dalla rigenerazione del filtro antiparticolato, è possibile che dopo l'arresto del motore – anche se non ha ancora raggiunto la

sua temperatura di funzionamento – la ventola del radiatore si metta in funzione.

- Durante la rigenerazione possono prodursi rumori, odori e regime di minimo elevati.
- Per non compromettere la durata del filtro antiparticolato, utilizzare sempre l'olio motore adeguato e il carburante corretto. Evitare anche di fare costantemente brevi viaggi.

## Vano motore

### Interventi nel vano motore

Quando si effettuano interventi nel vano motore, come ad esempio in caso di operazioni di controllo e di rabbocco di liquidi, sussiste il rischio di lesioni, scottature, incidenti e principi di incendio.

Per questo è assolutamente necessario seguire, oltre alle norme di sicurezza universali, anche le avvertenze riportate di seguito.

Il vano motore è una zona pericolosa del veicolo »» ».

### ATTENZIONE

Quando si effettuano interventi nel vano motore, possono verificarsi lesioni, ustioni, incidenti e persino incendi.

- Spegnerne il motore, spegnere il quadro e inserire il freno di stazionamento elettronico. Se il veicolo è dotato di cambio manuale, portare la leva del cambio in folle; se è dotato di cambio automatico, attivare il blocco parcheggio (tasto P). Far raffreddare il motore.
- Non aprire mai il cofano in caso di fuoriuscita di vapore o liquido di raffreddamento dal vano motore. Attendere che la fuoriuscita di vapore o liquido di raffreddamento si sia arrestata.
- Tenere i bambini lontano dal vano motore.
- Non versare mai liquidi utilizzati per l'esercizio del veicolo sul vano motore. Le sostanze contenute in questi liquidi (ad esempio l'antigel contenuto nel liquido di raffreddamento) potrebbero prendere fuoco.
- Evitare i cortocircuiti nell'impianto elettrico, soprattutto nei punti di avviamento di emergenza»» pag. 56 . La batteria può esplodere.
- Se vengono effettuati interventi nel vano motore, tenere presente che, anche se il quadro è spento, la ventola del radiatore può entrare in funzione automaticamente, per cui sussiste il pericolo di lesioni.
- Non coprire mai il motore con materiali isolanti aggiuntivi, come ad esempio un telone. Pericolo di incendio!

- Non aprire mai il tappo del serbatoio del liquido di raffreddamento fintanto che il motore è ancora caldo. L'impianto di raffreddamento è sotto pressione.
- Per proteggere il viso, le mani e le braccia dal vapore e dal liquido di raffreddamento bollente, coprire il tappo del serbatoio con un grosso straccio prima di aprirlo.
- Non dimenticare oggetti nel vano motore, come stracci o attrezzi.
- Se si devono effettuare dei interventi sotto il veicolo, occorre appoggiarlo su appositi cavalletti di supporto e assicurarsi che non possa muoversi. Il cric da solo non è sufficiente per sostenerlo. Pericolo di lesioni!
- Se si devono effettuare dei controlli in fase di accensione o a motore acceso, bisogna fare particolare attenzione alle parti rotanti (ad esempio alla cinghia poli-V, all'alternatore e al ventilatore del radiatore) nonché all'impianto di accensione ad alta tensione. Seguire inoltre le istruzioni elencate qui di seguito:
  - Non toccare mai i cavi elettrici dell'impianto di accensione.
  - Evitare assolutamente di impigliarsi con indumenti, gioielli o capelli lunghi nelle parti rotanti del motore. Pericolo di morte. Togliere quindi gli eventuali gioielli, tirarsi su i capelli e indossare indumenti aderenti al corpo.



- Evitare sempre di premere sull'acceleratore con una marcia innestata. Il veicolo si può muovere anche con il freno a mano tirato. Pericolo di morte.

- Seguire inoltre anche le avvertenze elencate di seguito se si rendono necessari interventi all'impianto del carburante o all'impianto elettrico:

- Staccare sempre la batteria dalla rete di bordo.
- Durante i lavori non si deve fumare.
- Non lavorare mai in prossimità di fiamme libere.
- Tenere sempre pronto un estintore funzionante.

### Per il rispetto dell'ambiente

- Al fine di individuare in tempo eventuali perdite, si consiglia di controllare regolarmente il suolo sul quale viene parcheggiato il veicolo. Se si constatano macchie di olio o di altri liquidi, portare il veicolo in officina per un controllo.

- I liquidi che fuoriescono dal veicolo sono nocivi all'ambiente. Controllare quindi il suolo sottostante il veicolo ad intervalli di tempo regolari. Se si constatano macchie di olio o di altri liquidi, si deve portare il veicolo in officina per un controllo.

### Avvertenza

Su vetture con guida a destra\*, alcuni serbatoi si trovano sul lato opposto rispetto a quello del vano motore» **fig. 202**.

### Apertura e chiusura del cofano del motore

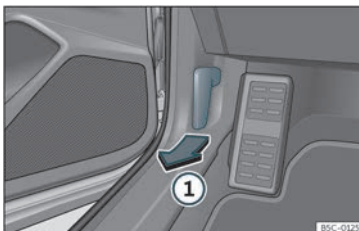

**Fig. 200** Leva di sblocco nel vano piedi del lato conducente.

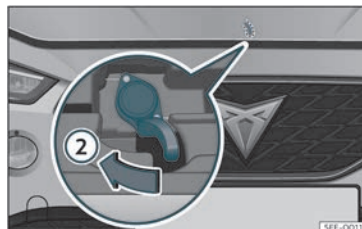

**Fig. 201** Leva sotto il cofano del vano motore.

### Apertura del cofano del vano motore

Il cofano del vano motore si sblocca dall'interno dell'abitacolo.

Prima di aprire il cofano, assicurarsi che i bracci dei tergicristalli siano posati sul parabrezza.

- Aprire la porta e tirare la leva posta al di sotto del cruscotto» **fig. 200** ①.
- Per aprire il cofano, premere verso sinistra con il palmo della mano la leva fino al fondo della leva situata al di sotto il cofano stesso, in centro» **fig. 201** ②. I ganci del cofano si sbloccano.
- Si può aprire il cofano. Estrarre l'asta di sostegno e inserirla nell'apposito alloggiamento del cofano.

### Chiusura del cofano motore

- Alzare leggermente il cofano.

- Sganciare l'asta del cofano e riportarla nel suo supporto a incastro.
- Ad un'altezza di circa 30 cm, lasciarlo cadere affinché resti bloccato.

Non premere sul cofano nel caso in cui non sia chiuso correttamente. Aprirlo nuova-

mente e lasciarlo cadere come indicato in precedenza.

### ⚠ ATTENZIONE

Assicurarsi che il cofano sia chiuso correttamente. Se si apre durante la marcia, può causare un incidente.

### ⓘ AVVISO

Per evitare di danneggiare il cofano e i bracci dei tergicristalli, aprirlo soltanto quando i bracci sono appoggiati sul parabrezza.

## Controllo dei livelli

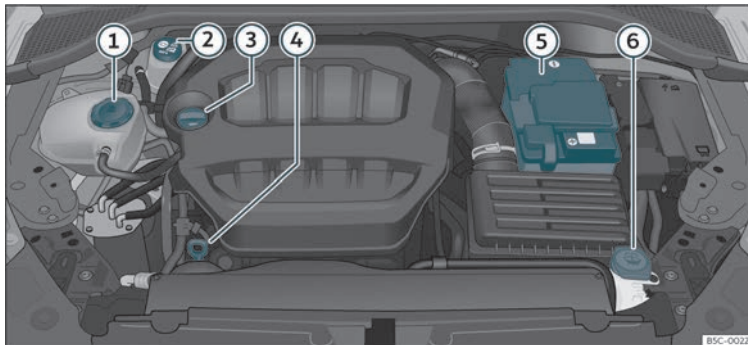

Periodicamente devono essere controllati i differenti livelli dei liquidi del veicolo. Assicurarsi sempre di utilizzare il liquido corretto, altrimenti si danneggerebbe gravemente il motore.

- ① Serbatoio di compensazione del liquido di raffreddamento» pag. 345
- ② Serbatoio del liquido freni» pag. 347
- ③ Foro di immissione dell'olio motore » pag. 344

Fig. 202 Figura di orientamento della posizione degli elementi.

- ④ Aste di misurazione del livello dell'olio del motore» pag. 343
- ⑤ Batteria» pag. 349
- ⑥ Serbatoio tergicristalli» pag. 348

»

### Avvertenza

La disposizione dei componenti può variare a seconda del motore.

## Olio motore

### Avvertenze generali

Il motore viene riempito in fabbrica con uno speciale olio multigrado utilizzabile in tutte le stagioni.

L'uso di un olio di qualità è una premessa per il corretto funzionamento del motore e per la sua durata. Usare dunque soltanto oli che rispondano alle specifiche delle norme VW, quando sia necessario il rabbocco o la sostituzione.

Per il cambio dell'olio si raccomanda di rivolgersi ad un Centro di servizio o ad un'officina specializzata.

### Se il livello dell'olio motore è troppo basso

Nella propria officina si potranno ottenere informazioni sull'olio motore corretto per ciascun veicolo.

Se l'olio motore raccomandato non è disponibile, in **caso di emergenza** è consentito rabboccare **una volta** un quantitativo massimo di 0,5 l del seguente olio motore fino al prossimo cambio dell'olio:

- *Motori a benzina:* norma VW 504 00, VW 502 00, VW 508 00, ACEA C3 o API SN.
- *Motori diesel:* norma VW 507 00, VW 505 01, ACEA C3 o API CK-4.

Per il cambio dell'olio rivolgersi ad un'officina specializzata.

CUPRA raccomanda di utilizzare l'olio originale SEAT per garantire prestazioni elevate dei motori CUPRA.

### Additivi per l'olio del motore

Non aggiungere alcun tipo di additivo all'olio del motore. I danni causati da tali additivi non sono coperti dalla garanzia.

### AVVISO

Se per il rabbocco è stato utilizzato un olio motore diverso da quelli specificati nelle norme sopra indicate o dal servizio tecnico, tenere presente quanto segue:

- Il pericolo di provocare danni al motore e al filtro antiparticolato\* non può essere completamente escluso.
- È possibile continuare a guidare con il veicolo se non sono stati inseriti più di 0,5 l di olio motore. Rivolgersi al più presto a un'officina autorizzata per richiedere un cambio dell'olio. Altrimenti, il motore rischia di subire dei danni.
- Se sono stati inseriti più di 0,5 l di olio motore, far funzionare il motore a basso

carico e con un numero di giri medio. Non guidare per più di 80 km/h e non percorrere più di 300 km (circa). Rivolgersi al più presto a un'officina autorizzata per richiedere un cambio dell'olio. Altrimenti, il motore rischia di subire dei danni.

- Il rischio di possibili danni al veicolo (motore, sistema di scarico) dipende dall'utente. In caso di dubbi, evitare di avviare il motore e richiedere l'assistenza del servizio tecnico.
- Se il rabbocco non è stato effettuato con olio motore ma un liquido di diversa natura, non avviare il motore. Richiedere l'assistenza del servizio tecnico. Pericolo di danni al motore!

### Avvertenza

Prima di partire per un lungo viaggio si raccomanda di acquistare e portare a bordo olio motore rispondente alla relativa specifica VW. In tal modo, in caso di necessità, per eventuali rabbocchi si dispone sempre dell'olio motore corretto.





### Spia di avvertimento

#### Diventa rossa

##### Non proseguire la marcia!

Pressione dell'olio motore troppo bassa. Spegnerne il motore. Controllare il livello dell'olio motore.

Se la spia  lampeggia e si sente un triplice **segnale acustico**, si deve spegnere il motore e controllare il livello dell'olio. Se necessario, procedere al rabbocco » pag. 344.

Se la spia  lampeggia nonostante il livello dell'olio sia corretto, *non* proseguire. Il motore non deve girare neppure al minimo. Farsi aiutare da personale specializzato.

#### Diventa gialla

Verificare al più presto il livello dell'olio motore. Aggiungere olio alla prima occasione» pag. 344.

#### Lampeggia in giallo

Guasto del sensore del livello dell'olio. Rivolgersi ad un'officina specializzata per farlo controllare. Per motivi di sicurezza si consiglia di controllare il livello dell'olio ad ogni rifornimento.

#### **ATTENZIONE**

Leggere attentamente le avvertenze generali di sicurezza »  in Spie di controllo e avvertimento a pag. 91.

### Controllo del livello dell'olio motore

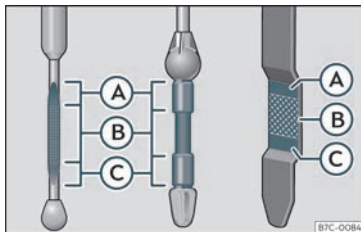

Fig. 203 Asta di misurazione livello olio motore.

Il livello dell'olio si rileva con l'astina di misurazione.

#### Controllare il livello dell'olio motore

- Parcheggiare il veicolo in posizione orizzontale.
- Fare funzionare brevemente il motore a minimo quando si trova a temperatura di servizio e in seguito spegnerlo.
- Attendere 2 minuti circa.
- Estrarre l'astina di misurazione dell'olio. Pulire l'astina di controllo con un panno pulito e reinserirla nella guida fino in fondo.
- In seguito, estrarla di nuovo e controllare il livello dell'olio» **fig. 203**. Se necessario, procedere al rabbocco.

L'olio deve lasciare la propria traccia tra le zone **(A)** e **(C)**. Non può mai superare la zona **(A)**.

- Zona **(A)**: non aggiungere olio.
- Zona **(B)**: è possibile aggiungere dell'olio purché il livello permanga in questa zona.
- Zona **(C)**: aggiungere olio fino a raggiungere la zona **(B)**.

Il consumo d'olio può arrivare a 0,5 l ogni 1000 km, a seconda dello stile di guida e delle condizioni di utilizzo. Nei primi 5000 km il consumo d'olio può essere leggermente maggiore. Per questo motivo il livello dell'olio motore deve essere controllato a intervalli regolari (consigliamo di farlo ad ogni rifornimento di carburante e prima di lunghi viaggi).

#### **ATTENZIONE**

Gli interventi al motore o nel vano motore devono essere effettuati con molta prudenza.

- Prima di eseguire qualsiasi lavoro nel vano motore è opportuno leggere le relative avvertenze» pag. 339.

#### **AVVISO**

Se il livello dell'olio si trova al di sopra della zona **(A)**, non avviare il motore. Pericolo di danni al motore e al catalizzatore. Informare il Service Center.

## Rabbocco del livello dell'olio motore



Fig. 204 Vano motore: tappo del bocchettone di rifornimento dell'olio motore.

Prima di aprire il cofano del vano motore, si devono leggere e seguire le avvertenze >>> ⚠ in Interventi nel vano motore a pag. 339.

### Aggiunta di olio

- Svitare il tappo del bocchettone di rifornimento dell'olio motore >>> fig. 204.
- Aggiungere con cura l'olio in piccole quantità (non più di 0,5 l).
- Per evitare di aggiungere troppo olio, ogni volta che si sostituisce una quantità, attendere circa 2 minuti e ricontrollare il livello dell'olio >>> pag. 343.
- Se necessario, aggiungere di nuovo dell'olio.

- Quando il livello raggiunge almeno la zona >>> fig. 203 Ⓑ, avvitare attentamente il tappo del bocchettone di rifornimento >>> ⚙.

L'ubicazione del bocchettone per il rifornimento dell'olio motore si può vedere nel disegno corrispondente, nel vano motore >>> pag. 341.

Specifiche dell'olio motore >>> pag. 342.

### ⚠ ATTENZIONE

L'olio è altamente infiammabile. Durante il rabbocco fare attenzione a non far gocciolare dell'olio sulle parti roventi del motore.

### ⓘ AVVISO

Se il livello dell'olio si trova al di sopra della zona >>> fig. 203 Ⓐ, non avviare il motore. Pericolo di danni al motore e al catalizzatore. Rivolgersi presso un'officina specializzata.

### ♻ Per il rispetto dell'ambiente

Il livello dell'olio non deve in nessun caso essere al di sopra dell'area >>> fig. 203 Ⓐ. L'olio in eccesso potrebbe altrimenti essere aspirato attraverso lo sfiato del basamento ed essere liberato nell'atmosfera attraverso l'impianto di scarico.

### ⓘ Avvertenza

Prima di partire per un lungo viaggio si raccomanda di acquistare e portare a bordo olio motore rispondente alla relativa specifica VW. In tal modo, in caso di necessità, per eventuali rabbocchi si dispone sempre dell'olio motore corretto.

## Cambio dell'olio motore

Per il cambio dell'olio si consiglia perciò di rivolgersi ad un Service Center.

### ⚠ ATTENZIONE

Eseguire da sé il cambio dell'olio solo se si hanno sufficienti conoscenze tecniche.

- Prima di aprire il cofano del vano motore, si devono leggere e seguire le avvertenze >>> pag. 339.
- Prima far raffreddare il motore. L'olio bollente può causare ustioni.
- Indossare occhiali protettivi per prevenire eventuali irritazioni agli occhi causate da spruzzi d'olio.
- Tenere le braccia in posizione orizzontale quando si svita il tappo di scarico dell'olio con le dita, in modo da impedire che, fuoriuscendo, l'olio scenda lungo il braccio.
- Pulire bene le parti del corpo venute a contatto con l'olio motore.

- L'olio è una sostanza tossica. Conservare l'olio usato lontano dalla portata dei bambini fino allo smaltimento.

### AVVISO

Non aggiungere all'olio motore alcun additivo lubrificante. Pericolo di danni al motore. I danni provocati da tali additivi non sono coperti da garanzia.

### Per il rispetto dell'ambiente

- Si consiglia di cambiare l'olio motore e il filtro in un Centro di servizio.
- Non gettare mai l'olio esausto nei condotti fognari o nell'ambiente.
- Per la raccolta dell'olio esausto usare un recipiente apposito di una capienza tale da poter contenere tutto l'olio contenuto nella coppa.

## Impianto di raffreddamento

### Specifiche del liquido di raffreddamento

Il circuito di raffreddamento del motore è riempito in fabbrica con una miscela di acqua specificatamente trattata e con almeno il 40% di additivo **G12evo** (TL-VW 774 L) violaceo. Questa miscela garantisce una protezione

dal gelo fino a -25°C (-13°F), e protegge anche dalla corrosione le parti in lega leggera del circuito di raffreddamento del motore. Inoltre impedisce la formazione di calcare ed innalza notevolmente il punto di ebollizione del liquido di raffreddamento.

Per proteggere il circuito di raffreddamento del motore, la percentuale di additivo deve sempre essere come minimo del 40%, anche quando il clima è caldo e non è necessaria la protezione antigelo.

Se, per ragioni climatiche, è necessaria una protezione maggiore, è possibile incrementare la percentuale di additivo, ma solo fino al 60%; in caso contrario, si verificherebbe un calo della protezione antigelo e un conseguente peggioramento del raffreddamento.

Quando si rabbocca il liquido di raffreddamento, utilizzare una miscela di **acqua distillata** e almeno 40% di additivo **G12evo** per ottenere una protezione ottimale contro la corrosione. La miscela di **G12evo** con i liquidi di raffreddamento del motore G13 (TL-VW 774 J), G12 plus-plus (TL-VW 774 G), G12 plus (TL-VW 774 F), G12 (rosso) o G11 (blu verde) compromette la protezione anticorrosione e dovrebbe essere evitata.

### ATTENZIONE

Se nel sistema di raffreddamento non vi è liquido di raffreddamento sufficiente, il

motore potrebbe subire un guasto e, di conseguenza, provocare gravi lesioni.

- Accertarsi che la percentuale di additivo sia quella corretta, in relazione alla temperatura ambiente minima prevista laddove si utilizzerà il veicolo.
- Quando la temperatura esterna è estremamente bassa, il liquido di raffreddamento può congelarsi e il veicolo rimanere fermo.

### AVVISO

Gli additivi originali non devono mai essere mescolati ai liquidi di raffreddamento non approvati dalla SEAT.

- Se il liquido nel serbatoio di compensazione non è di colore violaceo ma, ad esempio, marrone, è probabile che l'additivo **G12evo** sia stato mescolato con un liquido di raffreddamento non adatto. In questo caso il liquido di raffreddamento va sostituito al più presto.

### Per il rispetto dell'ambiente

Il liquido di raffreddamento e i suoi additivi possono inquinare l'ambiente. Nel caso di fuoriuscita di qualche liquido operativo, sarà necessario raccoglierlo e smaltirlo nel rispetto dell'ambiente.

## Serbatoio del liquido di raffreddamento

✓ Valido per: veicoli ibridi.

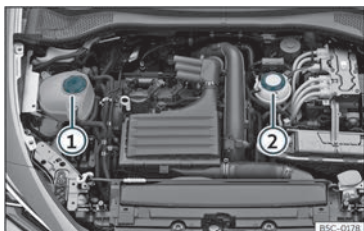

Fig. 205 Vano motore: Serbatoio del liquido di raffreddamento

Il veicolo è dotato di 2 serbatoi di espansione del liquido di raffreddamento indipendenti.

»» fig. 205

- ① Serbatoio di espansione del liquido di raffreddamento del circuito di raffreddamento del motore a combustione.
- ② Serbatoio di espansione del liquido di raffreddamento del circuito di raffreddamento ad alta tensione. Se manca liquido di raffreddamento nel serbatoio di espansione, non continuare a guidare. **Non aggiungere liquido di raffreddamento.** Rivolgersi immediatamente a un'officina specializzata.

## Rabboccare il liquido di raffreddamento

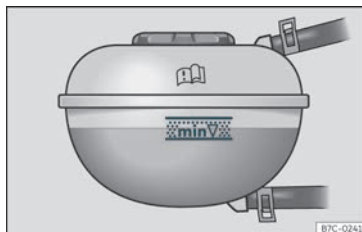

Fig. 206 Nel vano motore: segno nel serbatoio di compensazione del liquido di raffreddamento.



Fig. 207 Vano motore: tappo del serbatoio di compensazione del liquido di raffreddamento.

Il serbatoio del liquido di raffreddamento è situato nel vano motore»» pag. 341.

Rabboccare il liquido di raffreddamento quando il livello scende al di sotto della tacca **MIN** (minimo).

### Controllo del livello del liquido di raffreddamento

- Parcheggiare il veicolo in posizione orizzontale.
- Disinserire l'accensione.
- Controllare il livello del liquido di raffreddamento nell'apposito serbatoio di compensazione. Con il motore a freddo, il livello del liquido di raffreddamento deve rimanere tra le tacche»» fig. 206. A motore caldo può anche trovarsi leggermente al di sopra della tacca superiore.

### Rabbocco del liquido di raffreddamento

- Far raffreddare il motore.
- Coprire il tappo del serbatoio di compensazione del liquido di raffreddamento con un panno e svitarlo verso sinistra con attenzione »» ⚠.
- Aggiungere liquidi di raffreddamento solo se nel serbatoio di compensazione è rimasto del liquido di raffreddamento; in caso contrario si potrebbe **danneggiare il motore**. Se non vi è liquido di raffreddamento nel serbatoio di compensazione, non proseguire la marcia. Rivolgersi a personale specializzato »» ❶.

- Se vi sono dei resti di liquido di raffreddamento nel serbatoio di compensazione, rabboccare fino alla tacca superiore.
- Rabboccare il liquido di raffreddamento finché il livello non sarà stabile.
- Avvitare il tappo correttamente.

Se si perde liquido di raffreddamento, rivolgersi immediatamente ad un'officina specializzata per una verifica dell'impianto di raffreddamento.

### ⚠ ATTENZIONE

- L'impianto di raffreddamento è sotto pressione. Non aprire il tappo del serbatoio di compensazione del liquido di raffreddamento fintanto che il motore è ancora caldo: rischio di bruciature!
- Conservare l'antigelo esclusivamente nel recipiente originale ben chiuso, fuori dalla portata dei bambini.
- Se vengono effettuati interventi nel vano motore, tenere presente che, anche se il quadro è spento, la ventola del radiatore può entrare in funzione automaticamente, per cui sussiste il pericolo di lesioni.

### ⓘ AVVISO

Se si esaurisce il liquido di raffreddamento nel serbatoio di espansione, parcheggiare l'auto in un luogo sicuro e non proseguire la

guida. Farsi aiutare da personale specializzato.

## Liquido dei freni

### Controllare e rabboccare il liquido dei freni



Fig. 208 Vano motore: tappo del serbatoio del liquido dei freni.

Il serbatoio del liquido dei freni è situato nel vano motore»» pag. 341.

### Come controllare il livello del liquido freni

Il livello del liquido dei freni deve trovarsi fra le tacche **MIN** e **MAX**.

Se il livello del liquido dei freni diminuisce considerevolmente in breve tempo, o resta al di sotto della tacca **MIN**, è possibile che nel-

l'impianto dei freni vi sia una perdita. Farsi aiutare da personale specializzato. Una spia nel display del quadro strumenti controlla il livello del liquido dei freni»» pag. 89.

Su vetture con volante a destra esso si trova sul lato opposto rispetto a quello del vano motore.

### Sostituzione del liquido dei freni

Per il cambio del liquido dei freni si consiglia di rivolgersi ad un Service Center.

### ⚠ ATTENZIONE

Se il livello del liquido dei freni è basso o non è adatto o è vecchio, l'impianto frenante potrebbe rompersi o la potenza di frenatura potrebbe ridursi.

- Far revisionare periodicamente l'impianto dei freni e il livello del liquido dei freni!
- Se si sottopongono i freni a un grande sforzo quando il liquido dei freni è vecchio, si possono formare bolle di vapore. Queste bolle possono ridurre la potenza di frenata, aumentare considerevolmente lo spazio di frenata o anche rompere completamente l'impianto frenante.
- Assicurarsi di utilizzare il liquido dei freni adeguato. Utilizzare esclusivamente un liquido dei freni conforme allo standard VW 501 14.
- È possibile acquistare il liquido dei freni secondo lo standard VW 501 14 in un Servizio specializzato CUPRA o Service ufficiale

»

SEAT. Se non è reperibile, utilizzare esclusivamente un liquido dei freni di alta qualità conforme ai requisiti dello standard DIN ISO 4925 CLASS 4 o dello standard statunitense FMVSS 116 DOT 4.

- Il liquido dei freni deve essere nuovo.
- Conservare il liquido dei freni esclusivamente nel recipiente originale, ben chiuso e fuori dalla portata dei bambini: rischio di intossicazione!

#### ⓘ AVVISO

Il liquido dei freni è abrasivo, per cui non deve entrare in contatto con la vernice del veicolo.

#### ♻️ Per il rispetto dell'ambiente

Il liquido dei freni contamina l'ambiente. Raccogliere i liquidi sparsi e smaltirli in modo professionale.

## Serbatoio tergcristalli

### Controllare e rabboccare il livello del serbatoio del tergcristalli





Fig. 209 Nel vano motore: tappo del serbatoio del tergcristalli.

Il serbatoio del tergcristalli è situato nel vano motore >>> pag. 341.

Verificare regolarmente il livello del serbatoio del tergcristalli e rabboccare se necessario.

Il serbatoio del tergcristalli contiene detergente liquido per il parabrezza e il lunotto posteriore.

- Aprire il cofano del vano motore  >>> pag. 339.
- Il serbatoio del tergcristalli è individuabile mediante il simbolo  sul tappo.
- Verificare che il liquido tergcristalli presente nel serbatoio sia sufficiente.

Non è sufficiente dell'acqua pulita per detergere a fondo i cristalli. Si consiglia quindi di aggiungere sempre all'acqua del detergente per vetri.

#### Tergcristalli consigliati

- Per le stagioni più calde si raccomanda l'uso di G 052 184 A1 estivi per vetri chiari. Proporzioni di miscelazione nel serbatoio dell'acqua di pulizia: 1:100 (1 parte di concentrato ogni 100 parti di acqua).
- Per tutto l'anno, G 052 164 A2 per vetri chiari. Proporzioni approssimative di miscelazione in inverno, fino a -18°C (0°F): 1:2 (1 parte di concentrato ogni 2 parti di acqua); altrimenti, una proporzione di miscelazione di 1:4 nel serbatoio dell'acqua di pulizia.

La capacità del serbatoio del detergente per vetri è in >>> pag. 386.

#### ⓘ AVVISO

Se l'acqua del lavacristalli non contiene una quantità sufficiente di antigelo, può congelarsi sul parabrezza e sul lunotto, limitando la visibilità anteriore e posteriore.

- In inverno, utilizzare il tergcristalli solo con una quantità sufficiente di protezione antigelo.

- L'impianto tergilicristalli non deve essere azionato a temperature molto basse, a meno che non si scaldi prima il parabrezza servendosi dell'impianto di aerazione. La proiezione antigelo potrebbe congelare sul parabrezza limitando la visibilità.

### ① AVVISO

Non mescolare mai liquido antigelo o altri additivi simili non adeguati con il liquido tergilicristalli. Potrebbe crearsi uno strato untuoso sul vetro, compromettendo la visibilità.

- Utilizzare una miscela di acqua e di un prodotto lavacristalli raccomandato da CUPRA.
- Se necessario, aggiungere al liquido del serbatoio tergilicristalli un antigelo adeguato.

### ① AVVISO

- Non mescolare mai i detersivi raccomandati da CUPRA con altri detersivi. Potrebbe verificarsi una flocculazione dei componenti e i diffusori potrebbero ostruirsi.
- Prima di rabboccare un liquido, assicurarsi di avere scelto quello giusto. Un errore infatti, oltre a provocare anomalie nel funzionamento, potrebbe creare seri danni al motore.

- La mancanza di liquido tergilicristalli causa una perdita di visibilità nel parabrezza.

## Batteria da 12 volt

### Informazioni generali

La batteria si trova nel vano motore e **non necessita pressoché di manutenzione**. Essa viene controllata nell'ambito degli intervalli di manutenzione. Ciò nonostante, controllare la pulizia e la coppia di serraggio dei morsetti, soprattutto nei periodi estivi e invernali.

Tutti gli interventi sulla batteria richiedono conoscenze tecniche specifiche. Si prega di rivolgersi ad un Centro di servizio CUPRA, un Centro di servizio SEAT o a un'officina specializzata per problemi riguardanti la batteria: rischio di bruciature e di esplosione della batteria!

**Non aprire la batteria!** Non cercare di cambiare i livelli all'interno della batteria. Potrebbe fuoriuscire del gas, con il conseguente pericolo di esplosioni.

### Indicazioni di avvertimento per batterie



Indossare occhiali protettivi.



L'elettrolita della batteria è fortemente corrosivo. Indossare guanti e occhiali protettivi. In caso di schizzi di acido, sciacquare con abbondante acqua.



Sono proibiti: il fuoco, le scintille, la luce non schermata e il fumo.



Ricaricare la batteria solo in locali ben aerati. Pericolo di esplosione.



Tenere i bambini lontano dall'acido e dalla batteria.



Consultare sempre il manuale di istruzioni.

### Quando la batteria viene staccata

La batteria deve essere scollegata solo in casi eccezionali. Sganciando la batteria, si perdono alcune funzioni del veicolo. Tali funzioni devono essere inizializzate nuovamente dopo che la batteria è stata ricollegata.

Quando si stacca la batteria dalla rete di bordo, si deve scollegare prima il cavo negativo e poi quello positivo.

Prima di scollegare la batteria disattivare l'impianto di allarme antifurto\*. In caso contrario scatta l'allarme.

### Sosta prolungata del veicolo

Il veicolo è dotato di un sistema di controllo del consumo di corrente a motore fermo per periodi di tempo prolungati» pag. 353. È possibile che alcune funzioni, come le luci »

interne o l'apertura delle porta con telecomando, vengano disabilitate momentaneamente per evitare che la batteria si scarichi. Queste funzioni torneranno disponibili non appena verrà inserita l'accensione e avviato il motore.

### Consigli per il periodo invernale

Durante l'inverno la potenza di attivazione potrebbe essere ridotta e, se necessario, si consiglia una carica della batteria >>> 

#### ATTENZIONE

Quando si effettuano interventi alla batteria o all'impianto elettrico sussiste il pericolo di lesioni, ustioni da acido, infortuni e incendio:

- Proteggere gli occhi. L'acido o le particelle contenenti piombo non devono entrare in contatto con gli occhi, con la pelle o con gli indumenti.
- L'elettrolita della batteria è fortemente corrosivo. Indossare guanti e occhiali protettivi. Non inclinare la batteria perché l'elettrolita potrebbe gocciolare dai fori che permettono la fuoriuscita dei gas prodotti nella batteria.
- Neutralizzare immediatamente gli spruzzi di acido sulla pelle, negli occhi o sugli indumenti con acqua saponata e risciacquare abbondantemente. Se è stato ingerito dell'acido, consultare immediatamente un medico.

- Sono proibiti: il fuoco, le scintille, la luce non schermata e il fumo. Evitare la formazione di scintille quando si maneggiano i cavi e gli apparecchi elettrici o in caso di scariche elettrostatiche. Non mettere mai in cortocircuito i poli della batteria. Pericolo di lesioni per via di scintille cariche d'energia.

- Quando la batteria è sotto carica si forma una miscela di gas altamente esplosiva. Ricaricare la batteria solo in locali ben aerati.

- Non lasciare avvicinare mai dei bambini alla batteria e al relativo acido.

- Prima di iniziare qualsiasi tipo di lavoro sull'impianto elettrico, arrestare il motore e spegnere il quadro e tutti i dispositivi elettrici. Staccare il cavo negativo dalla batteria. Quando si cambia una lampadina è sufficiente spegnerla prima di procedere alla sostituzione.

- Prima di scollegare la batteria disattivare l'impianto di allarme antifurto, aprendo le serrature del veicolo. In caso contrario scatta l'allarme.

- Quando si stacca la batteria dalla rete di bordo, si deve scollegare prima il cavo negativo e poi quello positivo.

- Prima di ricollegare la batteria, spegnere tutti i dispositivi elettrici. Riallacciare prima il cavo positivo e poi quello negativo. Prestare attenzione a non confondere i cavi, perché potrebbero bruciarsi.

- Non mettere mai sotto carica una batteria congelata o scongelata. Pericolo di esplosione e di lesioni. Una volta congelata, una batteria non può più essere riutilizzata. Una batteria scarica può gelare già a temperature vicine a 0 °C (+32 °F).

- Assicurarsi che i tubi di uscita dei gas siano sempre ben fissati alla batteria.

- Non usare batterie danneggiate. Pericolo di esplosione. Sostituire subito le batterie danneggiate.

#### ATTENZIONE

La batteria da 12 volt è soggetta ad usura. La diminuzione della potenza della batteria può comportare che alcuni sistemi rilevanti per la sicurezza, come servosterzo, interventi di frenata, le luci o i sistemi airbag, funzionino con limitazioni o smettono di funzionare completamente. Ciò potrebbe causare incidenti e gravi lesioni. Per evitare ciò, è necessario adottare la seguente misura di sicurezza:

- Far sostituire una batteria da 12 volt ogni quattro anni da un centro di servizio qualificato.

#### AVVISO

- Non esporre la batteria per lungo tempo alla luce del giorno, per preservarla dagli effetti negativi dei raggi ultravioletti.



- Se il veicolo non verrà usato per un lungo periodo durante l'inverno, è consigliabile proteggere la batteria dal gelo, onde evitare che "si congeli", diventando poi inservibile.

### Spia di avvertimento

#### Diventa rossa

Avaria nell'alternatore.

La spia si accende all'accensione del quadro. Deve spegnersi subito dopo l'accensione del motore.

L'accensione della spia  mentre il veicolo è in movimento segnala che l'alternatore non carica più la batteria. In tal caso recarsi immediatamente alla più vicina officina.

Per evitare che la batteria si scarichi, si raccomanda di spegnere tutti i dispositivi elettrici non strettamente necessari.

### Spia di controllo

✓ Valido per: veicoli ibridi.

Spie di controllo e indicazioni per il conducente sul display del quadro strumenti o del sistema infotainment:

 **La batteria da 12 volt non si carica. Fermarsi in sicurezza!**

- La spia di controllo si accende in rosso. Arrestare il veicolo e disinserire l'accensione. Farsi aiutare da personale specializzato.

 **Errore: batteria da 12 volt. Impossibile avviare il motore. Rivolgersi a un'officina.**

- La spia di controllo si accende in giallo. Se si disattiva l'accensione, non è possibile riavviare il motore. Potrebbero esserci delle limitazioni sulle funzioni/la stabilità del veicolo. Rivolgersi immediatamente a un'officina specializzata.

 **Livello basso della batteria da 12 volt. Ricaricare durante la guida.**

- La spia di controllo si accende in giallo. La capacità di avvio potrebbe essere limitata. Se questa indicazione per il conducente si spegne dopo un certo tempo, la batteria del veicolo si è ricaricata durante la guida, raggiungendo un livello sufficiente. Se l'indicazione per il conducente non scompare, contattare un'officina specializzata.

 **Sostituire la batteria da 12 volt. Contattare un'officina.**

- La spia di controllo si accende in giallo. La batteria da 12 volt ha quasi raggiunto la fine della sua vita utile. Rivolgersi a un professionista e richiedere la revisione e, se necessa-

rio, la sostituzione della batteria da 12 volt >>> pag. 353.

 **Verificare la batteria da 12 volt.**

- La spia di controllo si accende in giallo. La connessione tra la rete di bordo e la batteria da 12 volt non funziona. Rivolgersi ad un'officina specializzata e richiedere la revisione del circuito elettrico.

 **Errore diagnostico della batteria da 12 volt. Contattare un'officina.**

- La spia di controllo si accende in giallo. Il sistema che controlla la batteria da 12 volt non funziona. Rivolgersi ad un'officina specializzata e richiedere la revisione del circuito elettrico.

## Verifica del livello di elettrolita della batteria

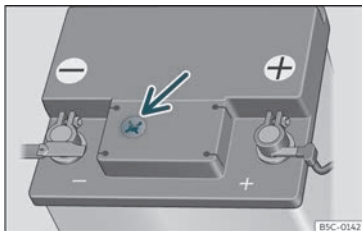

**Fig. 210** Spioncino sopra la batteria da 12 volt (rappresentazione schematica).

Il livello dell'acido deve essere controllato periodicamente, specialmente quando si percorrono molti chilometri o quando il veicolo circola in Paesi dal clima caldo oppure quando la batteria è stata utilizzata già da diversi anni.

- Aprire il cofano del vano motore e sollevare la calotta che protegge la parte anteriore della batteria >>>  in **Interventi nel vano motore** a pag. 339.
- Verificare il colore della finestrella circolare situata sul lato superiore della batteria.
- Eliminare le bollicine d'aria presenti eventualmente nella finestrella, battendovi prudentemente con le dita.

Per conoscere la posizione della batteria si veda la figura relativa nel vano motore >>> pag. 341.

L'indicatore dello spioncino ("occhio magico") cambia colore a seconda del livello di carica o del livello dell'acido della batteria.

Si distinguono due colori:

**Giallo chiaro o incolore:** Il livello dell'elettrolita della batteria è troppo basso. Rivolgersi a un'officina specializzata, far controllare la batteria e, se necessario, sostituirla.

**Nero:** Il livello dell'elettrolita della batteria è corretto.

## Verifica del livello di elettrolita della batteria

✓ Valido per veicoli: ibridi plug-in (PHEV)



**Fig. 211** Alloggiamento della batteria nel bagagliaio

## Montaggio e rimozione del coperchio della batteria da 12 volt

- Aprire il cofano posteriore.
- La batteria da 12 volt si trova sotto il vano bagagli.
- Sollevare il piano del vano bagagli >>> pag. 146 per accedere al coperchio della batteria da 12 volt >>> **fig. 211**.

## Apertura del coperchio della batteria da 12 volt

Per *aprire e chiudere* è necessario utilizzare uno strumento adatto.

### Carica o sostituzione della batteria

Se si usa il veicolo spesso per brevi tragitti e lo si lascia per lunghi periodi inutilizzato, è consigliabile far controllare la batteria da un'officina specializzata anche fra una scadenza di manutenzione e un'altra.

Se si hanno dei problemi di avviamento perché la batteria non è sufficientemente carica, l'anomalia può anche essere dovuta ad un imperfetto funzionamento della batteria stessa. In questo caso si consiglia di rivolgersi ad un Service Center per verificare lo stato della batteria ed effettuare l'eventuale ricarica o sostituzione.

### Ricarica della batteria

La ricarica di una batteria deve essere effettuata da un'officina specializzata, perché l'avanzato livello tecnologico, che caratterizza questo tipo di batteria, esige l'impiego di un limitatore di tensione.

### Sostituzione della batteria

La batteria utilizzata per il veicolo è stata concepita espressamente per il tipo di alloggiamento previsto ed è dotata di speciali dispositivi di sicurezza. Se è necessario cambiare la batteria del veicolo, prima di comprarla rivolgersi a un Service Center per informarsi sulla compatibilità elettromagnetica, le dimensioni e i requisiti di manutenzione, rendimento e sicurezza della nuova bat-

teria del veicolo. Per la sostituzione della batteria, CUPRA consiglia di rivolgersi a un Centro di servizio.

I veicoli con funzionamento Start-Stop (» pag. 226) sono dotati di batteria speciale. Per questo motivo, si dovrà sostituire tale batteria solo con un'altra batteria con le stesse caratteristiche.

Il veicolo è dotato di un sistema di gestione intelligente che regola il flusso di energia elettrica» pag. 353. Grazie al sistema di gestione intelligente viene ottimizzato il processo di ricarica della batteria. Per sfruttare sempre a pieno i vantaggi del sistema, in caso di sostituzione consigliamo di impiegare una batteria dello stesso tipo e della stessa marca di quella montata sul veicolo nuovo. Per sfruttare correttamente le funzioni del gestore dell'energia dopo la sostituzione della batteria, questa dovrà essere codificata in un'officina specializzata nella modalità di gestione dell'energia.

#### ATTENZIONE

- Utilizzare sempre solo batterie che non richiedono manutenzione e che non si scarichino, con proprietà, specifiche e dimensioni identiche a quelle della batteria installata di serie. Le specifiche sono indicate sull'involucro della batteria.
- Prima di eseguire qualsiasi lavoro alle batterie occorre leggere ed osservare le av-

vertenze »»  in Informazioni generali a pag. 350.

#### Per il rispetto dell'ambiente

 Le batterie contengono sostanze tossiche, come per esempio l'acido solforico e il piombo. Per questo devono essere smaltite in conformità alle norme vigenti in materia e non essere assolutamente gettate fra i rifiuti domestici.

## Gestione energetica

### Ottimizzazione energetica per garantire l'avviamento

Il sistema di gestione intelligente distribuisce l'energia elettrica e ne ottimizza il flusso per garantire l'avviamento del motore.

Quando un veicolo con sistema di gestione dell'energia elettrica convenzionale rimane fermo per lungo tempo, la batteria viene scaricata da quei dispositivi, come la sicura elettronica antiavviamento, che consumano corrente anche a riposo. In determinate circostanze l'energia elettrica disponibile potrebbe non essere sufficiente ad avviare il motore.

Il veicolo è dotata di un sistema di gestione intelligente che regola il flusso di energia »

elettrica. In questo modo la capacità della batteria di fornire in ogni situazione energia sufficiente per l'avviamento del motore è notevolmente maggiore e la batteria stessa durerà più a lungo.

La gestione intelligente dell'energia si attua attraverso la **diagnosi dello stato della batteria**, la **gestione del flusso di corrente a riposo** e la **gestione dinamica dell'energia elettrica**.

### Diagnosi dello stato della batteria

Lo stato della batteria è costantemente monitorato. Tensione, intensità della corrente e temperatura della batteria vengono rilevati da dei sensori appositi. In questo modo viene determinato lo stato attuale di carica della batteria e la sua efficienza.

### Gestione del flusso di corrente a riposo

La gestione del flusso di corrente a riposo riduce il consumo di energia elettrica quando il veicolo non viene utilizzato. Con il quadro spento, gestisce l'alimentazione elettrica dei vari dispositivi elettrici. Facendo ciò, tiene presente i dati di diagnosi della batteria.

A seconda dello stato di carica della batteria, disattivare uno dopo l'altro tutti i dispositivi elettrici al fine di impedire che la batteria si scarichi a tal punto da non poter più garantire l'avviamento del motore.

### Gestione dinamica dell'energia elettrica

Durante la marcia, il sistema di gestione intelligente distribuisce l'energia elettrica prodotta ai diversi dispositivi in modo dinamico, in base cioè al fabbisogno di ciascuno di essi. Il sistema fa sì che l'energia consumata non sia maggiore di quella prodotta, mantenendo così al livello ottimale lo stato di carica della batteria.

#### Avvertenza

- Il sistema di gestione intelligente dell'energia elettrica non può ovviare ai limiti imposti dalle leggi fisiche. Si prega di tenere presente che la potenza e la durata della batteria sono limitate.
- Se vi è il rischio che il veicolo non possa essere messo in moto, verrà visualizzata la spia di guasto elettrico dell'alternatore o il basso livello di carica della batteria  >>> pag. 89.

### Scaricamento della batteria

La disponibilità di energia elettrica a sufficienza per garantire l'avviamento del motore ha la priorità assoluta.

La sollecitazione della batteria è particolarmente forte sui tragitti brevi, nel traffico urbano e durante la stagione fredda. In queste situazioni il consumo di energia elettrica è molto alto, mentre l'energia prodotta è poca.

Se il motore è spento, ma allo stesso tempo sono attivati dei dispositivi elettrici, la batteria potrebbe scaricarsi fino a un punto critico. In questo caso si consuma energia senza produrla.

Proprio in queste situazioni si noterà l'intervento attivo del sistema di gestione intelligente dell'energia.

### Lunghi periodi di inutilizzo del veicolo

Se il veicolo non viene utilizzato per un periodo di alcuni giorni o alcune settimane, i singoli dispositivi elettrici vengono disattivati parzialmente o completamente uno dopo l'altro. Il consumo di energia elettrica viene ridotto allo scopo di garantire l'avviamento del motore per un lungo periodo di tempo. Alcune funzioni comfort, come l'apertura a distanza del veicolo, potrebbero non essere disponibili in determinati casi. Queste funzioni vengono ripristinate automaticamente dopo aver acceso il quadro strumenti e avviato il motore.

### A motore spento

Se si ascolta la radio a motore spento, la batteria si scarica.

Se il consumo di energia minaccia la messa in moto del motore, nei veicoli con sistema di informazione per il conducente\* verrà visualizzato un messaggio.

Questa indicazione suggerisce di avviare il motore affinché la batteria si ricarichi.

### A motore acceso

Anche se durante la marcia viene prodotta energia elettrica, è comunque possibile che si scarichi la batteria. Questo succede soprattutto se la quantità di energia elettrica prodotta è inferiore a quella consumata e lo stato di carica della batteria non è ottimale.

Per riequilibrare il bilancio energetico, dovrà essere effettuata una regolazione provvisoria dei dispositivi che consumano più energia oppure verranno disattivati. A consumare molta energia elettrica sono soprattutto gli impianti di riscaldamento. Se quindi in questa situazione il riscaldamento dei sedili\* o lo sbrinatori del lunotto non funzionano, significa che sono stati parzialmente o completamente disattivati. Queste funzioni sono di nuovo funzionanti non appena è disponibile sufficiente energia elettrica.

Si noterà inoltre che il regime minimo del motore è leggermente più alto del normale. Si tratta di un fenomeno normale che non deve destare preoccupazioni. L'aumento del regime minimo consente di produrre una maggiore quantità di energia elettrica e di caricare così la batteria.

## Ruote

### Ruote e pneumatici

#### Avvertenze generali

- Se sul veicolo sono montati **pneumatici nuovi**, guidare con particolare cautela durante i primi 500 km.
- Salire su marciapiedi o simili solo a velocità minima e possibilmente a con le ruote perpendicolari all'ostacolo.
- Controllare di tanto in tanto che gli pneumatici non siano danneggiati (fori, tagli, crepe o protuberanze). Estrarre eventuali corpi estranei dal battistrada.
- Far sostituire cerchi e pneumatici danneggiati prima possibile.
- Evitare che gli pneumatici vengano a contatto con olio, grasso e carburante.
- Sostituire al più presto i cappucci parapolvere delle valvole eventualmente andati persi.
- Contrassegnare le ruote prima di smontarle in modo da conservare inalterato il senso di rotazione anche dopo il rimontaggio.
- Conservare le ruote o gli pneumatici smontati in luogo fresco e asciutto, possibilmente al buio.

### Pneumatici a profilo ribassato

Gli pneumatici a basso profilo hanno un battistrada più largo, un diametro maggiore del cerchio con una minore altezza del fianco dello pneumatico. Quindi il loro comportamento su strada è più scattante.

Gli pneumatici a profilo ribassato possono deteriorarsi più rapidamente rispetto a quelli standard, ad esempio a causa di forti colpi, buche, tombini e bordi di marciapiedi. È molto importante la corretta pressione degli pneumatici»» pag. 358.

Per evitare di danneggiare pneumatici e cerchi, guidare con particolare attenzione su strade a fondo irregolare.

Eseguire un esame visivo delle ruote ogni 3.000 km.

Se gli pneumatici o i cerchi hanno ricevuto un forte colpo o sono stati danneggiati, recarsi in un'officina specializzata per verificare se è necessario cambiare lo pneumatico.

Gli pneumatici a profilo ribassato possono essere soggetti a usura più rapidamente rispetto a quelli standard.

### Danni non visibili

Spesso i danni agli pneumatici ed ai cerchi non si notano subito. Delle **vibrazioni** insolite o la tendenza del veicolo a **tirare da un lato**, possono derivare da danni agli pneumatici. Se vi è il sospetto che una ruota sia »

danneggiata ridurre immediatamente la velocità. Controllare che gli pneumatici non siano danneggiati. Se non ci sono danni visibili all'esterno, procedere a velocità moderata e guidando con prudenza fino all'officina specializzata più vicina per far controllare il veicolo.

### Oggetti estranei inseriti nello pneumatico

- Non rimuovere gli oggetti estranei se hanno raggiunto l'interno dello pneumatico perforandolo!
- Se il veicolo è dotato di kit per la riparazione degli pneumatici, sigillare la ruota danneggiata come indicato nel paragrafo >>> pag. 47. Per la riparazione o la sostituzione rivolgersi ad un'officina specializzata. CUPRA consiglia di rivolgersi a un rivenditore specializzato CUPRA o a qualsiasi rivenditore della rete SEAT.

Il materiale di riempimento presente nella parte interna del battistrada avvolge l'oggetto estraneo inserito e sigilla provvisoriamente lo pneumatico.

### Pneumatici soggetti a rotolamento unidirezionale

I fianchi degli pneumatici unidirezionali sono contrassegnati da frecce. Il senso di rotolamento previsto deve essere assolutamente rispettato. In questo modo è garantito il comportamento ottimale degli pneumatici

per quanto riguarda aquaplaning, aderenza, rumorosità e usura.

### Montaggio posteriore di accessori

Se si desidera sostituire o rimontare ruote, cerchi e copricerchi, si consiglia di rivolgersi a un Service Center specializzato CUPRA o SEAT, per ricevere informazioni sulle possibilità tecniche esistenti.

### Sigle di velocità

La sigla di velocità indica la velocità massima consentita per gli pneumatici.

P	max. 150 km/h (93 mph)
Q	max. 160 km/h (99 mph)
R	max. 170 km/h (106 mph)
S	max. 180 km/h (112 mph)
T	max. 190 km/h (118 mph)
U	max. 200 km/h (124 mph)
H	max. 210 km/h (130 mph)
V	max. 240 km/h (149 mph)
Z	oltre 240 km/h (149 mph)
W	max. 270 km/h (168 mph)
Y	max. 300 km/h (186 mph)

Alcuni produttori utilizzano le sigle "ZR" per gli pneumatici aventi una velocità massima consentita superiore a 240 km/h (149 mph).

### ⚠ ATTENZIONE

- L'aderenza degli pneumatici nuovi raggiunge i valori ottimali solo dopo i primi 500 chilometri. In questa fase bisogna quindi guidare con la dovuta prudenza. Pericolo di incidente.
- Non guidare mai con pneumatici danneggiati. Sussiste il pericolo di incidente.
- Se durante la guida si avvertono delle vibrazioni insolite o se il veicolo tende a tirare da un lato, occorre fermarsi subito e verificare lo stato degli pneumatici.
- Non utilizzare pneumatici usati dei quali non si conosce la storia.

### Ruote e pneumatici nuovi

Si consiglia di affidarsi ad un'officina specializzata per tutti gli interventi che interessano gli pneumatici o le ruote. Qui si possono trovare le conoscenze necessarie, gli strumenti speciali e i pezzi di ricambio corrispondenti.

- Anche le gomme invernali perdono aderenza con il ghiaccio. Se si sono installati nuovi pneumatici, guidare per i primi 500 km attentamente e a velocità moderata.
- Adottare per tutte e quattro le ruote pneumatici dello stesso tipo, di ugual misura (circonferenza di rotolamento), e, possibilmente, con lo stesso battistrada.

- Quando si cambiano gli pneumatici, non cambiarne uno solo; cambiarne almeno due sullo stesso asse.
- Se si desidera equipaggiare il proprio veicolo con una combinazione di pneumatici e cerchi diversi da quelli assemblati in fabbrica, informarsi presso la propria officina specializzata prima di acquistarli »» 

Le dimensioni degli pneumatici e dei cerchi e gli abbinamenti possibili sono riportati nei documenti del veicolo (per esempio CEE o COC<sup>1)</sup>). I documenti del veicolo sono specifici per i singoli paesi.

Qualora il tipo di ruota di scorta differisca dalle ruote normali – ad esempio, nel caso di pneumatici invernali o di pneumatici particolarmente larghi – la ruota di scorta deve essere utilizzata solo brevemente in caso di foratura e guidando con la debita attenzione. La ruota di scorta deve essere sostituita il più presto possibile con una normale.

Nei veicoli a trazione integrale, le 4 ruote devono essere equipaggiate con pneumatici della stessa marca, tipo e battistrada, in modo che il sistema di trazione non venga danneggiato dalla differenza del numero di giri delle ruote. Pertanto, in caso di foratura, occorre utilizzare unicamente una ruota di

scorta con lo stesso perimetro degli pneumatici normali.

### Data di produzione

La data di produzione è indicata sul fianco dello pneumatico (o all'interno della ruota):

**DOT . . . 2218 . . .**

significa ad esempio che lo pneumatico è stato fabbricato nella settimana 22 del 2018.

### ATTENZIONE

- Utilizzare solo combinazioni di pneumatici e cerchi e bulloni delle ruote adatti e approvati da CUPRA. In caso contrario, si possono verificare danni al veicolo e incidenti.
- Per motivi tecnici, non è possibile utilizzare ruote di altri veicoli; in taluni casi, nemmeno le ruote dello stesso modello di veicolo.
- Raccomandiamo di controllare che gli pneumatici scelti lascino lo spazio libero necessario nel passaruota. La scelta degli pneumatici di scorta non deve essere effettuata esclusivamente in base alla misura nominale, poiché con la stessa dicitura si possono avere sostanziali differenze tra marche diverse. La mancanza di gioco può danneggiare gli pneumatici o il veicolo e, di

conseguenza, mettere in pericolo la sicurezza stradale. Pericolo di incidenti!

- Utilizzare pneumatici che hanno più di 6 anni solo in caso di emergenza e guidare solo con le dovute cautele.
- Nel veicolo non è consentito montare pneumatici con proprietà di rotolamento di emergenza! L'uso non consentito può causare danni al veicolo o incidenti.
- Se sono montati i copricerchi a posteriori, assicurarsi che essi consentano un sufficiente passaggio d'aria affinché l'impianto frenante si raffreddi. Pericolo di incidenti!
- I modelli di cerchi aerodinamici e/o con elementi in plastica inseriti (design più chiuso) aumentano la probabilità che ghiaccio e neve si accumulino all'interno. Tenerne conto in base alle situazioni di guida, poiché l'accumulo di neve o ghiaccio sulle ruote può generare vibrazioni nel veicolo durante la guida a una velocità superiore ai 40 km/h. Si consiglia di rimuovere ghiaccio e neve dall'interno delle ruote utilizzando acqua calda.
- Se si guida su strade sterrate o ghiaiose, la probabilità di intrappolare pietre all'interno dei cerchi con elementi in plastica aumenta quando si guida ad alta velocità o in modo »»

<sup>1)</sup> COC = certificate of conformity.

sportivo. Se si riscontrano pietre rimaste intrappolate tra il bordo in alluminio e l'inserito, è possibile provare a rimuoverle usando la pressione dell'acqua.

**Per il rispetto dell'ambiente**

Lo smaltimento degli pneumatici usati deve essere eseguito nel rispetto delle norme vigenti in materia.

**Avvertenza**

- Occorre rivolgersi a un Centro di Assistenza CUPRA per sapere se è possibile montare cerchi o pneumatici di dimensioni diverse rispetto a quelli montati originariamente da CUPRA, oltre alle combinazioni permesse tra l'asse anteriore (asse 1) e l'asse posteriore (asse 2).

- Non bisogna montare pneumatici usati dei quali non si conosca l'uso fatto "precedentemente".

**Durata di vita degli pneumatici**

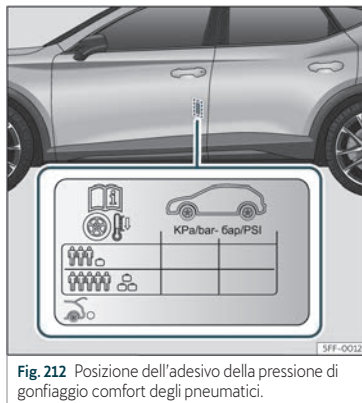

Fig. 212 Posizione dell'adesivo della pressione di gonfiaggio comfort degli pneumatici.

La corretta pressione di gonfiaggio e una guida moderata contribuiscono ad allungare la durata degli pneumatici.

- Controllare la pressione degli pneumatici almeno una volta al mese e, inoltre, prima di intraprendere un lungo viaggio.
- Controllare la pressione soltanto quando gli pneumatici sono *freddi*. Non ridurre la pressione degli pneumatici se sono caldi.
- Adattare la pressione degli pneumatici al carico del veicolo»» fig. 212.

- Nei veicoli con indicatore della pressione degli pneumatici, salvare nella memoria la pressione degli pneumatici modificata »» pag. 362.
- Evitare curve a velocità elevata e accelerazioni con pattinamento delle ruote.
- Controllare di tanto in tanto che l'usura sia uniforme.

**Pressione degli pneumatici**

I valori della pressione di gonfiaggio degli pneumatici sono riportati sull'etichetta adesiva situata nella zona posteriore del telaio della porta anteriore sinistra»» fig. 212.

Una pressione insufficiente o eccessiva riduce notevolmente la vita utile degli pneumatici e si ripercuote negativamente sulla marcia del veicolo. La pressione di gonfiaggio degli pneumatici è di notevole importanza soprattutto a **velocità elevate**.

Adeguare la pressione di gonfiaggio degli pneumatici al carico del veicolo. Se il veicolo verrà caricato al massimo, è necessario aumentare la pressione di gonfiaggio al valore di carico più elevato indicato sull'etichetta adesiva»» fig. 212.

Nel controllare la pressione degli pneumatici non dimenticare di controllare anche la ruota di scorta. Gonfiare sempre questa ruota alla pressione massima prevista per il veicolo.



Nel caso del ruotino di scorta (125/70 R18), gonfiare alla pressione di 4,2 bar come indicato nell'etichetta della pressione degli pneumatici»» **fig. 212**.

### Modalità di guida

Curve percorse a velocità elevata, accelerazioni e frenate brusche (le gomme "fischiavano"), aumentano l'usura degli pneumatici.

### Equilibratura delle ruote

Le ruote di un veicolo nuovo sono già equilibrate. Tuttavia, diverse circostanze durante l'utilizzo del veicolo producono squilibri (eccentricità) che si manifestano sotto forma di vibrazioni sul volante.

In tal caso si consiglia di far riequilibrare le ruote, anche perché lo squilibrio accelera l'usura dello sterzo, delle sospensioni e degli pneumatici. L'equilibratura deve essere effettuata ogni volta che si ripara uno pneumatico o se ne monta uno nuovo.

### Problemi di assetto

Un'errata messa a punto del telaio, oltre a causare una più rapida usura degli pneumatici, riduce anche la sicurezza di marcia. Se l'usura degli pneumatici non è uniforme, consigliamo di effettuare una verifica della geometria ruote presso un Service Center CUPRA o SEAT.

### ⚠ ATTENZIONE

Un uso inappropriato delle ruote e degli pneumatici può provocare perdite repentine di pressione nei pneumatici, lo staccarsi del battistrada o anche lo scoppio del pneumatico.

- Il conducente è responsabile che tutti gli pneumatici del veicolo siano gonfiati alla pressione corretta. La pressione di gonfiaggio consigliata è indicata in un adesivo »» **fig. 212**.

- Verificare regolarmente la pressione di gonfiaggio degli pneumatici e rispettare sempre il valore di pressione indicato. Se la pressione degli pneumatici è troppo bassa, questi potrebbero scaldarsi eccessivamente provocando il distacco del battistrada e arrivando addirittura ad esplodere.

- Con gli pneumatici freddi, si deve mantenere sempre la pressione indicata sull'adesivo»» **fig. 212**.

- Controllare la pressione regolarmente, soltanto quando gli pneumatici sono freddi. Se necessario, regolare la pressione degli pneumatici montati con pneumatici a freddo.

- Verificare con regolarità che gli pneumatici non presentino segni di usura o segni di danno.

- Non superare mai la velocità e il carico massimo consentiti per il tipo di pneumatici in uso.

### 🌱 Per il rispetto dell'ambiente

Una pressione insufficiente nei pneumatici aumenta il consumo di carburante.

### Indicatori di usura



**Fig. 213** Spessore del battistrada dello pneumatico: indicatori di usura.

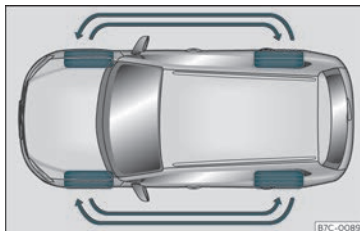

**Fig. 214** Scambio delle ruote.

Alla base del battistrada degli pneumatici originali si trovano, ad intervalli regolari e trasversalmente alla direzione di marcia, indicatori di usura di 1,6 mm di altezza»» **fig. 213**. Le lettere "TWI" o dei triangoli sul fianco del pneumatico indicano la posizione degli indicatori di usura.

La profondità minima del profilo consentito<sup>1)</sup> è stata raggiunta quando gli pneumatici si sono usurati fino ai relativi indicatori. Sostituire gli pneumatici con altri nuovi »» .

### Scambio delle ruote

Affinché gli pneumatici si usurino uniformemente, è consigliabile una rotazione periodica delle ruote secondo lo schema indicato »» **fig. 214**. In questo modo gli pneumatici avranno all'incirca la stessa durata.

#### **ATTENZIONE**

**Gli pneumatici dovrebbero essere scambiati al più tardi quando gli indicatori di usura si sono consumati. In caso contrario sussiste il pericolo di incidente.**

- **Ciò è importante soprattutto quando si circola in condizioni meteorologiche avverse, come in caso di pioggia o gelate. È importante che la profondità del profilo degli pneumatici sia la maggiore possibile e che**

sia all'incirca uguale sugli pneumatici dell'avantreno e del retrotreno.

- **Quando la profondità del profilo è insufficiente, il comportamento del veicolo viene influenzato negativamente in caso di rapide manovre, quando vi è pericolo di "aquaplaning" mentre si attraversano pozzanghere, in curva e in caso di frenata.**
- **L'elevata velocità di marcia può provocare la perdita di controllo del veicolo.**

### Viti della ruota

Cerchi e **bulloni** sono costruiti tenendo conto per gli uni delle caratteristiche degli altri. Ogni volta che si impiegano cerchi diversi (ad esempio cerchi in lega leggera o ruote con pneumatici invernali) devono essere usate anche le relative viti delle ruote, di lunghezza e forma della calotta giuste. Da ciò dipendono il corretto fissaggio delle ruote e il funzionamento dell'impianto dei freni.

Le viti devono essere pulite e scorrevoli.

Per poter svitare i bulloni antifurto\* si deve usare l'apposito adattatore»» pag. 50.

#### **ATTENZIONE**

**Non trattare mai le viti con olio o grasso.**

- **Usare solo le viti previste per un determinato tipo di cerchio.**
- **Le viti delle ruote potrebbero svitarsi durante la marcia se sono avvitate ad una coppia di serraggio insufficiente. Pericolo di incidente. Se la coppia di serraggio è troppo alta può d'altro canto danneggiarsi la filettatura o la vite stessa.**

#### **AVVISO**

**Per la coppia di serraggio prescritta per i bulloni delle ruote in acciaio e lega, vedere »» pag. 53.**

### Pneumatici invernali

- Impiegare gli pneumatici invernali su **tutt'e quattro** le ruote.
- Impiegare solo pneumatici invernali omologati per il proprio veicolo.
- L'impiego di pneumatici invernali può comportare una limitazione della velocità massima.

<sup>1)</sup> Rispettare le normative del Paese in cui si circola.

- Assicurarsi che il **battistrada** degli pneumatici invernali abbia uno spessore sufficiente.
- Dopo il montaggio degli pneumatici, controllare la pressione di gonfiaggio. A questo proposito fare riferimento ai valori riportati nella zona posteriore del telaio della porta anteriore sinistra»» pag. 358.

Il comportamento su strada del veicolo in condizioni climatiche invernali migliora notevolmente con l'impiego di pneumatici invernali. Gli pneumatici estivi non garantiscono la stessa tenuta su ghiaccio e neve a causa delle caratteristiche costruttive (larghezza, miscela, disegno del battistrada). Questo vale in particolar modo per vetture equipaggiate con **pneumatici maggiorati** o **da alta velocità** (sigle H, V o Y sul fianco).

Impiegare solo pneumatici invernali omologati per il proprio veicolo. Le dimensioni di questi pneumatici sono riportate nei documenti aggiuntivi del veicolo (per esempio nel certificato di conformità CEE o COC<sup>1)</sup>). I documenti del veicolo sono specifici per i singoli paesi.

Gli pneumatici invernali perdono le loro caratteristiche se il **battistrada** è consumato fino ad una profondità di 4 mm.

Pneumatici invernali **invecchiati** possono non essere più adatti ad un impiego invernale, anche se la profondità residua del battistrada è ancora molto al di sopra di 4 mm.

Gli pneumatici invernali riportano una lettera incisa che indica il limite di velocità »» pag. 356.

Sulle vetture in grado di superare la velocità massima consentita dai pneumatici deve essere applicato un **adesivo** in un punto visibile dal conducente. Adesivi di questo tipo sono reperibili presso il proprio Centro di servizio CUPRA, Centro di servizio SEAT o presso le officine specializzate. Rispettare comunque le norme, eventualmente diverse, vigenti nel proprio Paese.

Invece di pneumatici invernali, è possibile utilizzare anche “pneumatici quattro stagioni”.

### Impiego di pneumatici invernali V

Ricordiamo che la velocità massima di 240 km/h (149 mph), valida in teoria per pneumatici invernali di tipo V, **per motivi tecnici non è sempre consentita e può essere sottoposta, per il Suo veicolo, a limitazioni notevoli**. La velocità massima consentita per questi pneumatici dipende direttamente dal carico massimo ammesso sugli

assi del veicolo e dalla portata degli pneumatici montati.

Consigliamo di rivolgersi ad un Centro di servizio CUPRA per determinare, sulla base dei dati tecnici di veicolo e pneumatici, la velocità massima consentita per il proprio veicolo equipaggiato con pneumatici di tipo V.

### ATTENZIONE

La velocità massima consentita con pneumatici invernali non deve mai essere superata. Possibili danneggiamenti degli pneumatici potrebbero infatti causare la perdita di controllo del veicolo con conseguente rischio di incidenti.

### Per il rispetto dell'ambiente

Dopo l'inverno, al momento opportuno, montare nuovamente pneumatici estivi. Se la temperatura è superiore a +7 °C (+45 °F), gli pneumatici estivi consentono un comportamento dinamico migliore. Il rumore causato dal rotolamento, l'usura e il consumo di carburante saranno inferiori.

<sup>1)</sup> COC = certificate of conformity.

### Catene da neve

Le catene da neve devono essere montate **esclusivamente sulle ruote anteriori**, anche su veicoli con **trazione integrale**.

- Dopo aver percorso alcuni metri, controllare ed eventualmente correggerne la posizione, seguendo le istruzioni di montaggio del fabbricante.
- La velocità massima con catene montate è di 50 km/h (30 mph).
- Se esiste il pericolo di restare bloccati pur avendo montato le catene da neve, è consigliabile disattivare il controllo trazione (TCS) nell'ESC»» pag. 286, Attivazione e disattivazione dei sistemi ESC e TCS.

In ambiente invernale le catene da neve migliorano non soltanto la *trazione*, ma anche il comportamento in *frenata*.

L'impiego di catene da neve è consentito per motivi tecnici solo con determinate combinazioni cerchi / pneumatici:

Pneumatico	Cerchione	Catene
215/55 R17	7,5Jx17 ET40	Maglia di max. 15 mm
225/55 R17	7,5Jx17 ET40	Maglia di max. 9 mm
225/50 R18	8x18 ET40	
245/45 R18	8x18 ET40	
245/40 R19	8x19 ET40	

Le altre dimensioni non consentono l'utilizzo di catene

Prima di montare le catene da neve, rimuovere eventuali copricerchi e altri elementi accessori.

#### ATTENZIONE

**L'utilizzo di catene non idonee o il montaggio non corretto delle stesse possono provocare incidenti e danni gravi.**

- Utilizzare sempre catene da neve idonee.
- Attenersi alle istruzioni per il montaggio fornite dal produttore delle catene.
- Se si circola con catene da neve, non superare mai la velocità massima consentita.

#### AVVISO

- Prima di percorrere strade sgombre dalla neve si devono togliere le catene. In caso contrario, peggiorerebbero il comportamento del veicolo, danneggerebbero gli

pneumatici e si deteriorerebbero rapidamente.

- Se sono a contatto diretto con il cerchio, possono danneggiarlo o graffiarlo. CUPRA raccomanda di utilizzare sempre catene da neve rivestite.

## Sistema di controllo della pressione degli pneumatici

### Spia di controllo

#### Si accende

La pressione di gonfiaggio di una o più ruote è molto inferiore al valore impostato dal conducente, oppure lo pneumatico presenta un danno strutturale. Inoltre, viene emesso un segnale acustico di avvertimento e viene visualizzato un messaggio di testo sul display del quadro strumenti.

-  **Fermarsi!** Arrestare il veicolo non appena sia possibile farlo in condizioni di sicurezza. Controllare tutti gli pneumatici e tutte le pressioni di gonfiaggio. Sostituire gli pneumatici danneggiati.

## Lampeggia

Anomalia nel sistema.

La spia di controllo lampeggia per circa 1 minuto e, in seguito, si illumina in modo permanente.

In caso di pressione di gonfiaggio corretta, spegnere il quadro e riaccendere. Calibrare nuovamente la spia di controllo della pressione degli pneumatici» pag. 363. Se il guasto persiste, rivolgersi un'officina specializzata.

Quando si accende il quadro si illuminano per alcuni secondi le spie di avvertimento e di controllo e viene svolto un controllo del funzionamento. Si spengono dopo alcuni secondi.

## ATTENZIONE

Leggere attentamente le avvertenze generali di sicurezza »  in Spie di controllo e avvertimento a pag. 91.

## Indicatore di controllo della pressione degli pneumatici

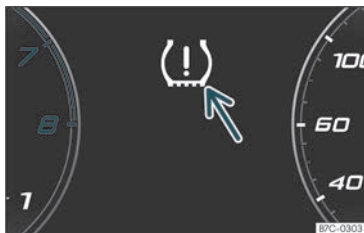



Fig. 215 Quadro strumenti: avviso di calo di pressione degli pneumatici.

Il sistema di controllo della pressione degli pneumatici confronta le singole velocità di ogni ruota e quindi il raggio dinamico con l'aiuto di sensori dell'ABS.

Se cambia il perimetro del battistrada di una o più ruote, l'indicatore di controllo della pressione degli pneumatici lo segnala sul quadro strumenti attraverso la spia e un avviso al conducente» fig. 215. Se è interessato un solo pneumatico, ne verrà segnalata la posizione nel veicolo.

 **Calo di pressione: Compr. pressione pneum. ant. sinist.!**

## Modifica del perimetro del battistrada

Il perimetro del battistrada di uno pneumatico varia quando:

- la pressione di gonfiaggio viene modificata manualmente.
- La pressione del pneumatico è insufficiente.
- La struttura del pneumatico presenta deficienze.
- Il livello di carico del veicolo è squilibrato.
- Le ruote di un asse sopportano un carico maggiore (ad esempio, con un carico elevato).
- Il veicolo monta le catene da neve.
- E' montata la ruota di scorta.
- E' stata sostituita una ruota di un asse.

L'indicatore di controllo della pressione degli pneumatici  può reagire con ritardo o non fornire alcuna indicazione in determinate circostanze (ad esempio, guida sportiva, strade innevate, non asfaltate o guida con catene).

## Tarare l'indicatore di controllo della pressione degli pneumatici

Se cambia la pressione di gonfiaggio o si sostituiscono una o più ruote, è necessario ritare l'indicatore di controllo degli pneumatici. Farlo anche, ad esempio, quando si »

scambiano le ruote anteriori con quelle posteriori.

- Accendere il quadro.
- Memorizzare la nuova pressione di gonfiaggio nel sistema infotainment: tasto di funzione ⓘ > 📶 Dati > Stato del veicolo >>> pag. 95.
- **OPPURE:** mediante il menu **Servizio** del quadro strumenti >>> pag. 76.

Il sistema tara la pressione di gonfiaggio fornita dal conducente e gli pneumatici montati solo se il veicolo è in moto. Dopo un lungo percorso a diverse velocità vengono ricalcolati e controllati i valori programmati.

Con carichi molto elevati delle ruote, la pressione di gonfiaggio deve essere aumentata fino a raggiungere la pressione di gonfiaggio del carico totale consigliata prima della taratura >>> **fig. 212**.

### ⚠ ATTENZIONE

Se gli pneumatici sono gonfiati a pressioni diverse o a una pressione troppo bassa, può rovinarsi uno pneumatico e si può perdere il controllo del veicolo, il che potrebbe causare un incidente grave o addirittura mortale.

- Se si accende la spia (⚠), immediatamente occorre ridurre la velocità ed evitare qualsiasi sterzata o frenata brusca. Fermarsi al

più presto e controllare la pressione e lo stato degli pneumatici.

- Il sistema di controllo della pressione degli pneumatici funziona correttamente solo se tutti gli pneumatici a freddo sono alla pressione corretta.
- Se lo pneumatico non è stato forato e non è assolutamente necessario cambiarlo immediatamente, avviarsi all'officina specializzata più vicina a bassa velocità e far verificare e correggere la pressione di gonfiaggio.

### ⓘ Avvertenza

- Quando si guida per la prima volta con pneumatici nuovi ad una velocità elevata, questi possono dilatarsi leggermente, facendo sì che venga emesso un avvertimento sulla pressione dell'aria.
- Se, ad accensione inserita, viene rilevata una pressione di gonfiaggio troppo bassa, verrà emesso un segnale acustico. In caso di guasto nel sistema verrà emesso un segnale acustico.
- Guidare a lungo in strade non asfaltate o in modo sportivo può disattivare temporaneamente il TPMS. La spia di controllo indica un guasto, ma scompare se cambiano le condizioni della strada o il modo di guida.
- Non fare esclusivamente affidamento sul sistema di controllo della pressione degli pneumatici. Controllare gli pneumatici con regolarità per assicurarsi che la pressione di

gonfiaggio sia corretta e che gli pneumatici non presentino danni come forature, tagli, strappi e bolle. Estrarre gli eventuali oggetti dallo pneumatico solo se non perforano lo stesso.

- L'indicatore di controllo della pressione degli pneumatici non funziona in caso di anomalia dell'ESC o dell'ABS >>> pag. 283.

## Ruotino di scorta

### Ubicazione e uso del ruotino di scorta

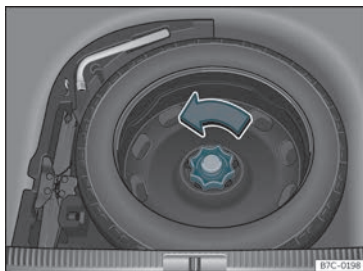

Fig. 216 Nel bagagliaio: piano di carico sollevato.

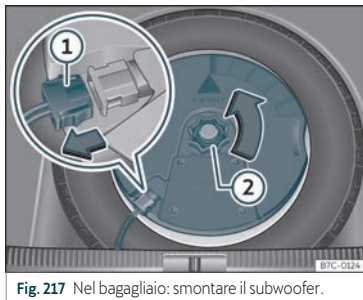

Fig. 217 Nel bagagliaio: smontare il subwoofer.

Il ruotino di scorta si trova sotto il piano di carico del bagagliaio ed è fissato con una rotella.

Il ruotino di scorta è concepito per essere utilizzato per un breve periodo di tempo. Rivolgersi il prima possibile a un Centro di servizio CUPRA o SEAT o ad un'officina specializzata per la revisione e la sostituzione della ruota.

Il ruotino di scorta non deve essere scambiato con quello di un altro veicolo.

#### Come estrarre il ruotino di scorta

- Sollevare il piano di carico e mantenerlo sollevato per poter togliere il ruotino di scorta»» pag. 146 .
- Girare la manopola in senso antiorario »» fig. 216.
- Estrarre il ruotino di scorta.

#### Estrazione del ruotino di scorta nei veicoli dotati di sistema BEATS Audio 10 altoparlanti (con subwoofer)\*

Per poter estrarre il ruotino di scorta, per prima cosa occorre smontare il subwoofer.

- *Veicoli senza pianale del bagagliaio variabile:* sollevare il pianale del bagagliaio (tappeto) per rimuoverlo.
- *Veicoli con pianale del bagagliaio variabile:* sollevare e fissare il pianale del bagagliaio come spiegato in »» pag. 146 .

- Scollegare il cavo dell'altoparlante *subwoofer*»» fig. 217 ①.
- Ruotare la manopola di fissaggio in senso antiorario»» fig. 217 ②.
- Rimuovere l'altoparlante *subwoofer* e la ruota di scorta.
- Quando si rimonta la ruota di scorta, posizionare l'altoparlante *subwoofer* nella base del cerchione facendo attenzione. La punta della freccia "FRONT", presente sull'altoparlante *subwoofer*, dovrà essere rivolta in avanti.
- Ricollegare il cavo dell'altoparlante e girare con forza la manopola in senso orario per fissare saldamente l'insieme del *subwoofer*.

#### Catene

Per motivi tecnici non è permesso usare le catene da neve sulla ruota di scorta.

Se però si deve guidare con le catene da neve e si fora una delle ruote anteriori, eseguire una sostituzione e montare la ruota di scorta al posto di una delle ruote posteriori. Montare le catene da neve sulla ruota posteriore smontata che andrà a sostituire la ruota anteriore forata.

#### ⚠ ATTENZIONE

- **Dopo aver montato la ruota di scorta, verificare la pressione degli pneumatici non appena possibile. Altrimenti c'è il rischio di provocare un incidente. La pressione di**

»

gonfiaggio degli pneumatici è riportata nella zona posteriore del telaio della porta anteriore sinistra»» fig. 212.

- Non circolare con la ruota di scorta a più di 80 km/h (50 mph): pericolo di incidente!
- Mai percorrere più di 200 km con una ruota di scorta.
- Evitare accelerazioni a tutto gas, frenate brusche e curve ad alta velocità: pericolo di incidente!
- Non usare più di un ruotino di scorta su un veicolo. Pericolo di incidente.
- Non montare pneumatici di dimensioni normali o pneumatici da neve sul cerchio della ruota di scorta.
- In caso di guida con ruota di scorta, il sistema ACC potrebbe disattivarsi automaticamente durante il percorso. Disattivare il sistema prima della partenza.



## Manutenzione

### Service

#### Scadenze di manutenzione

##### Interventi di manutenzione svolti e programma di manutenzione digitale

##### Registro degli interventi di manutenzione svolti ("Programma Service digitale")

Il concessionario specializzato CUPRA, il concessionario della rete SEAT o l'officina specializzata registra le ricevute del Centro di servizio in un sistema centrale. Grazie a questa documentazione trasparente dello storico del Service è possibile tenere traccia in qualsiasi momento degli interventi di manutenzione svolti. A seguito di ogni intervento, CUPRA raccomanda di richiedere una ricevuta del Centro di servizio che riporti tutti gli interventi registrati nel sistema.

Ad ogni nuovo Service si provvederà a sostituire la ricevuta con una aggiornata.

**Il Programma Service digitale non è disponibile in alcuni mercati. In tal caso il concessionario CUPRA o qualsiasi concessionario della rete SEAT informerà sulla documentazione degli interventi di manutenzione.**

##### Interventi di manutenzione

Nel Programma di manutenzione digitale vengono documentate le seguenti informazioni da parte del concessionario specializzato CUPRA, del concessionario della rete SEAT o dell'officina specializzata:

- Quando è stato svolto ciascun Service.
- Se è stata consigliata una determinata riparazione, ad esempio la necessità di effettuare a breve una sostituzione delle pastiglie.
- Se il cliente ha formulato particolari richieste di manutenzione. Il Responsabile Clienti le annoterà nell'ordine di lavoro.
- I componenti o liquidi che sono stati sostituiti.
- La data del prossimo Service.

La garanzia di mobilità LongLife è valida fino alla successiva ispezione. Queste informazioni vengono documentate in tutte le ispezioni svolte.

La tipologia e il volume degli interventi di manutenzione possono variare da un veicolo all'altro. In un'officina specializzata potrà informarsi sugli interventi specifici per il veicolo in questione.

##### ATTENZIONE

Se gli interventi non vengono realizzati correttamente o non vengono realizzati affatto e se non vengono rispettati gli intervalli

di manutenzione, il veicolo potrebbe fermarsi nel traffico, con la possibilità di causare incidenti e mettere in pericolo l'incolumità delle persone.

- Affidare il lavoro di assistenza a un concessionario CUPRA specializzato, a qualsiasi concessionario della rete SEAT o a un'officina specializzata autorizzata.

##### AVVISO

CUPRA declina ogni responsabilità correlata a danni al veicolo causati da interventi insufficienti o da una disponibilità ridotta dei componenti.

##### Avvertenza

L'esecuzione periodica degli interventi di manutenzione non contribuisce solo a preservare il valore del veicolo, bensì anche a garantirne il buon funzionamento e favorire la sicurezza stradale. Per questo motivo si raccomanda che i lavori vengano svolti in conformità alle linee guida di CUPRA.

#### Manutenzione fissa o Manutenzione flessibile

Gli interventi si differenziano in **servizio cambio olio** e **ispezione**. L'indicatore delle scadenze di manutenzione del display del quadro strumenti funge da promemoria



della necessità di svolgere il prossimo service.

In base alle dotazioni, alla motorizzazione e alle condizioni d'uso del veicolo, per il Servizio cambio olio si applicherà la **Manutenzione fissa** o la **Manutenzione flessibile**.

### Come sapere il tipo di servizio necessario per il proprio veicolo

- Consultare le seguenti tabelle:

Servizio cambio olio <sup>a)</sup>		
Num. PR	Tipo di servizio	Intervallo di manutenzione
Q11	Fisso	Ogni 5000 km o dopo 1 anno <sup>b)</sup>
Q12		Ogni 7500 km o dopo 1 anno <sup>b)</sup>
Q13		Ogni 10000 km o dopo 1 anno <sup>b)</sup>
Q14		Ogni 15000 km o dopo 1 anno <sup>b)</sup>
Q16	Flessibile	In base all'indicatore delle scadenze di manutenzione

<sup>a)</sup> I dati si basano su condizioni d'uso normali.

<sup>b)</sup> A seconda di ciò che si verifica prima.

### Servizio di ispezione<sup>a)</sup>

In base all'indicatore delle scadenze di manutenzione

<sup>a)</sup> I dati si basano su condizioni d'uso normali.

### Caratteristiche della Manutenzione flessibile

In caso di **Manutenzione flessibile** si deve svolgere un Servizio cambio olio solo il veicolo lo necessita. Per calcolare quando è necessario effettuarlo si tiene conto delle specifiche condizioni d'uso e dello stile di guida personale. Un componente importante della Manutenzione flessibile è l'uso di olio a lunga durata (LongLife) anziché dell'olio motore convenzionale.

Osservare le informazioni relative alle specifiche dell'olio motore in base alla norma VW >>> pag. 342.

**Se non si desidera la Manutenzione flessibile, è possibile ricorrere alla Manutenzione fissa, che tuttavia può comportare costi più elevati.** Il Responsabile Clienti sarà lieto di offrirle consulenza su questo aspetto.

### Indicatore degli intervalli di manutenzione

In CUPRA, le date degli interventi di manutenzione sono indicate tramite l'indicatore delle scadenze di manutenzione del quadro strumenti >>> pag. 86 o nel menu **Impostazioni del veicolo** del sistema infotainment >>> pag. 92 >>> pag. 96.

L'indicatore delle scadenze di manutenzione segnala solo le date dei service nei quali si deve effettuare un cambio olio motore o un'ispezione. Quando arriverà il momento di svolgere il service corrispondente, sarà possibile eseguire anche altri interventi aggiuntivi necessari, ad esempio la sostituzione del liquido dei freni o delle candele.

### Informazioni sulle condizioni d'uso

Gli intervalli e gli interventi di manutenzione prescritti si basano in generale su **condizioni d'uso normali**.

Se invece il veicolo viene utilizzato in **condizioni d'uso gravose**, sarà necessario realizzare alcuni dei lavori prima della scadenza dell'intervallo o incluso tra gli intervalli di servizio indicati.

**Condizioni d'uso gravose sono, tra le altre:**

- L'uso di carburante con un alto contenuto di zolfo.
- Percorrere costantemente brevi tragitti.
- Lasciare il motore al minimo per molto tempo, per esempio nel caso dei taxi.
- L'uso del veicolo in zone o strade con molta polvere.
- Il traino frequente di un rimorchio (a seconda dell'equipaggiamento).

• L'uso predominante del veicolo in situazioni di traffico intenso con fermate intermitenti, ad esempio in città.

• L'uso del veicolo principalmente d'inverno.

Ciò vale in particolare per i seguenti componenti (a seconda dell'equipaggiamento):

- Filtro antipolvere e antipolline
- Filtro antiallergeni Air Care
- Filtro dell'aria
- Cinghia dentata
- Filtro antiparticolato
- Olio motore

Il Responsabile Clienti della sua officina specializzata sarà lieto di fornire l'aiuto necessario per chiarire se le condizioni di utilizzo del veicolo esigono tali interventi anche tra un'ispezione e l'altra.

#### ⚠ ATTENZIONE

Se gli interventi non vengono realizzati correttamente o non vengono realizzati affatto e se non vengono rispettati gli intervalli di manutenzione, il veicolo potrebbe fermarsi nel traffico, con la possibilità di causare incidenti e mettere in pericolo l'incolumità delle persone.

- Affidare il lavoro di assistenza a un concessionario CUPRA specializzato, a qualsia-

si concessionario della rete SEAT o a un'officina specializzata.

#### ⓘ AVVISO

CUPRA declina ogni responsabilità correlata a danni al veicolo causati da interventi insufficienti o da una disponibilità ridotta dei componenti.

#### Servizi proposti

Gli interventi di manutenzione comprendono tutti i **lavori di manutenzione** che sono necessari per garantire la sicurezza stradale e il buon funzionamento del veicolo (**in base alle condizioni d'uso e dell'equipaggiamento del veicolo**, ad esempio di motore, del cambio o di liquidi). I lavori di manutenzione si dividono in *lavori di ispezione* e *lavori di revisione*. Consultare informazioni dettagliate sui lavori necessari per il veicolo in questione presso:

- Il proprio concessionario CUPRA
- Il proprio concessionario della rete SEAT
- Un'officina specializzata

Per motivi tecnici (sviluppo permanente dei componenti), gli interventi di manutenzione possono variare. Il proprio concessionario specializzato CUPRA, qualsiasi concessionario della rete SEAT o qualsiasi officina specia-

lizzata ricevono sempre informazioni tempestive su eventuali modifiche.

## Ulteriori offerte di servizio

### Ricambi omologati

I ricambi originali SEAT sono stati costruiti appositamente per i propri veicoli e testati anche dal punto di vista della sicurezza. Questi ricambi corrispondono per quanto concerne la fattura, i criteri di misura ed il materiale, esattamente alle direttive della Casa. I ricambi omologati SEAT sono stati costruiti appositamente per questo veicolo. Si consiglia pertanto di usare i ricambi originali SEAT. SEAT non si assume alcuna responsabilità sulla sicurezza e l'idoneità di ricambi non originali.

### I ricambi originali di rotazione

Se ci si attiene alle prescrizioni del fabbricante, i ricambi originali di rotazione costituiscono un ulteriore servizio a disposizione, che offre la possibilità di sostituire gruppi completi, fra cui i principali sono: motore leggero, cambi, testate, centraline, elementi elettrici, etc.



Questi pezzi sono, naturalmente, **omologati** ed essendo paragonabili a quelli nuovi di fabbrica, anch'essi sono coperti dalla garanzia dei Ricambi omologati.

### Accessori originali

Si consiglia di acquistare solo accessori originali CUPRA o accessori approvati SEAT. Questi prodotti sono stati appositamente studiati per garantire la massima affidabilità, sicurezza e idoneità. CUPRA non si assume alcuna responsabilità sulla sicurezza e l'idoneità di ricambi non originali.

### Servizio di mobilità (Service Mobility)

Dal momento in cui si acquista la nuova CUPRA, sarà possibile usufruire dei vantaggi e delle coperture del servizio di Mobilità.

Nel corso dei primi due anni successivi all'acquisto, il nuovo veicolo CUPRA è coperto automaticamente dal servizio di Mobilità senza costi aggiuntivi.

Per continuare a usufruirne, si potrà ampliare il servizio di Mobilità, a condizione che siano stati eseguiti i Servizi di Ispezione o Manutenzione raccomandati presso un Centro di servizio specializzato CUPRA o un Centro di servizio ufficiale SEAT.

Qualora il veicolo CUPRA resti in panne a causa di un guasto o di un incidente, i nostri servizi di assistenza lo aiuteranno a rimettersi sempre in movimento.

Si prega di considerare che il servizio di Mobilità varia in base al Paese in cui è stato venduto il veicolo. Per ulteriori informazioni, consultare il proprio concessionario specializzato CUPRA, qualsiasi concessionario della rete SEAT o il sito Web CUPRA nel proprio Paese.

## Garanzia

### Garanzia di funzionamento senza guasti

I Centri di servizio CUPRA o SEAT garantiscono lo stato perfetto dei veicoli nuovi di fabbrica. Per maggiori dettagli sulle condizioni e sui termini della garanzia consultare il contratto di acquisto o la documentazione supplementare fornita dal centro Service. Per ulteriori informazioni al riguardo, rivolgersi a un Centro di servizio CUPRA o SEAT.

### Garanzia commerciale delle batterie ad alta tensione per veicoli elettrici e ibridi

A complemento delle suddette garanzie legali e commerciali, i Servizi Ufficiali SEAT offrono anche la garanzia commerciale per le batterie ad alta tensione esistenti in molti paesi.

Consultare i dettagli di questa garanzia nel contratto di vendita o rivolgersi a un servizio ufficiale SEAT.

## Cura periodica

### Pulizia e cura

#### Osservazioni di base

Una cura regolare ed appropriata serve a mantenere il valore del veicolo. Essa può inoltre costituire uno dei presupposti per salvaguardare i diritti di garanzia in caso di eventuali danni da corrosione e di difetti della vernice.

Le officine specializzate dispongono dei necessari prodotti per la cura. Raccomandiamo di osservare le indicazioni per l'uso riportate sulla confezione.

#### ⚠ ATTENZIONE

- Se usati in maniera impropria, i prodotti possono essere dannosi per la salute.
- Conservare sempre i prodotti in un luogo sicuro, al di fuori della portata dei bambini. Pericolo di intossicazione!

#### 🌿 Per il rispetto dell'ambiente

- Quando si acquistano prodotti per la cura della vettura conviene dare la preferenza a quelli ecologici.
- I residui di prodotti per la cura del veicolo non vanno gettati fra i rifiuti domestici.

#### Lavaggio del veicolo

Quanto più a lungo rimangono sulla carrozzeria sostanze quali, ad esempio, resti di insetti, escrementi di uccelli, resine vegetali o sali antigelo, tanto maggiore saranno i danni che potranno causare alla superficie. Le alte temperature, causate ad esempio dai raggi solari, ne intensificano l'effetto dannoso.

Prima di effettuare il lavaggio, bagnare abbondantemente con acqua per rimuovere gli accumuli di sporcizia.

Per rimuovere sporcizia persistente, tra cui escrementi di insetti o resine vegetali, si consiglia di utilizzare acqua abbondante e un panno in microfibra.

Lavare anche il sottoscocca al termine del periodo invernale in cui sulle strade viene sparso sale antigelo.

#### Dispositivi di pulizia ad alta pressione

Attenersi strettamente alle istruzioni per l'uso dell'apparecchiatura ad alta pressione. Soprattutto per quanto riguarda la pressione e la distanza dal veicolo da mantenere per l'applicazione del getto d'acqua. Non orientare il getto direttamente verso le guarnizioni di finestrini laterali, porte, coperture o del tetto panoramico\*; lo stesso dicasi per pneumatici, tubi flessibili in gomma, materiali fonoassorbente, sensori\* o obiettivi di te-

lecamere\*. Rispettare una distanza minima di 40 cm.

Non rimuovere neve e ghiaccio utilizzando idropulitrici ad alta pressione.

Non usare ugelli a getto circolare o frese pulitrici.

La temperatura dell'acqua non deve essere superiore a 60 °C.

#### Autolavaggio

Bagnare il veicolo prima di iniziare il lavaggio.

Accertarsi che i finestrini e il tetto panoramico\* siano chiusi e i tergicristalli siano disattivati. Osservare le indicazioni dell'operatore dell'autolavaggio, in particolare se il veicolo è dotato di pezzi separabili.

Privilegiare gli autolavaggi senza spazzole.

#### Lavare a mano

Pulire il veicolo, partendo dall'alto verso il basso, con una spugna morbida o una spazzola apposita. Utilizzare prodotti detergenti privi di solventi.

#### Lavare a mano veicoli con vernice opaca

Per evitare di danneggiare il veicolo durante il lavaggio, per prima cosa rimuovere la polvere e gli accumuli di sporcizia. Per rimuovere resti di insetti, macchie di grasso e impronte »

digitali si consiglia di utilizzare un prodotto specifico per vernice opaca.

Applicare il prodotto utilizzando un panno in microfibra. Evitare di applicare una pressione eccessiva per non danneggiare la superficie della vernice.

Risciacquare con acqua abbondante. Dopodiché pulire il veicolo con un detergente neutro e un panno morbido in microfibra.

Risciacquare nuovamente con acqua abbondante, quindi lasciare asciugare il veicolo all'aria. Rimuovere i possibili residui di acqua con un panno di cuoio.

### ⚠ ATTENZIONE

- Lavare il veicolo solo a quadro spento o in base alle specifiche dell'operatore dell'autolavaggio. Pericolo di incidenti!
- Quando si puliscono il sottoscocca o l'interno dei passaruota proteggersi da parti di metallo appuntite o taglienti. Pericolo di taglio!
- Dopo aver effettuato la pulizia è possibile che l'effetto frenante sia ritardato a causa dell'umidità o, in inverno, al ghiaccio formatosi su dischi o pastiglie dei freni. Pericolo di incidenti! In questi casi i freni devono prima essere asciugati effettuando apposite e ripetute frenate.

### ⏰ AVVISO

- Quando si lava il veicolo in un impianto automatico, si raccomanda di ripiegare gli specchietti retrovisori esterni per evitare che possano riportare danni. Gli specchietti retrovisori esterni con apertura elettrica\* devono essere aperti e chiusi solo elettricamente!
- Non lavare il veicolo se è esposto a un intenso irraggiamento solare. Pericolo di danneggiare la vernice!
- Non servirsi di spugne per rimuovere i resti degli insetti, né di spugne da cucina con superficie abrasiva o simili. Pericolo di danneggiare la superficie!
- Parti del veicolo con vernice opaca:
  - Non utilizzare prodotti lucidanti né cere solide. Pericolo di danneggiare la superficie!
  - Mai selezionare programmi di lavaggio che prevedano l'applicazione di cera, in quanto potrebbero rovinare l'aspetto della vernice opaca.
  - Non applicare adesivi o pannelli magnetici sulle parti verniciate in colore opaco, in quanto la loro rimozione potrebbe danneggiare la vernice.

### ♻ Per il rispetto dell'ambiente

Lavare il veicolo solo in luoghi creati a questo scopo. Tali luoghi sono attrezzati per evitare che l'acqua utilizzata per la pulizia,

che può essere contaminata con olio, passi nel canale di scolo.

### Indicazioni per la pulizia e la cura

Per la pulizia e la cura dei singoli componenti del veicolo è possibile consultare le seguenti tabelle, il cui contenuto deve essere inteso esclusivamente a titolo di raccomandazione. Rivolgersi a un'officina specializzata in caso di domande particolari o di componenti non menzionati. Attenersi alle relative note >>>  [Δ](#) in Prestare particolare attenzione con... a pag. 376.

### Pulizia esterno

#### Spazzole del tergcristalli

Problema	Soluzione
Sporcizia	Panno morbido con detergente per cristalli

#### Fari/gruppi ottici posteriori

Problema	Soluzione
Sporcizia	Spugna morbida imbevuta di soluzione saponata neutra <sup>a)</sup>

<sup>a)</sup> al massimo due cucchiaini da cucina in 1 litro d'acqua

## Sensori/obiettivi delle telecamere

Problema	Soluzione
Sporczia	<i>Sensori</i> : panno morbido con detergente senza solventi <i>Lenti della fotocamera</i> : panno morbido con detergente senza alcool
Neve/ghiaccio	Spazzola manuale/aerosol anti-ghiaccio privo di solventi

## Ruote

Problema	Soluzione
Sale antigelo	Acqua
Polvere di abrasione dei freni	Prodotto di pulizia speciale privo di acido

## Terminali di scarico

Problema	Soluzione
Sale antigelo	Acqua, eventualmente detergente idoneo per acciaio affinato

## Mascherine/modanature

Problema	Soluzione
Sporczia	Soluzione saponata neutra <sup>a)</sup> , eventualmente detergente idoneo per acciaio affinato

<sup>a)</sup> al massimo due cucchiaini da cucina in 1 litro d'acqua

## Vernice

Problema	Soluzione
Difetti della vernice	Consultare il codice cromatico della vernice presso un concessionario e ritoccare con un pennarello apposito
Carburante fuoriuscito	Sciquare immediatamente con acqua
Accumulo di ruggine ambientale	Applicare un prodotto per la rimozione della ruggine ambientale, dopodiché trattare con cera solida. In caso di dubbio rivolgersi a un'officina specializzata
Ruggine	Far rimuovere da un'officina specializzata
L'acqua non forma perle sulla vernice pulita	Trattare con cera solida (almeno 2 volte all'anno)
Mancanza di lucentezza nonostante il trattamento/vernice poco appariscente	Trattare con un lucido idoneo, dopodiché applicare un prodotto protettivo per vernice se il lucido utilizzato non contiene ingredienti specifici
Accumuli, ad esempio di resti di insetti, escrementi di uccelli, resine vegetali o sali anti-gelo	Bagnare immediatamente con acqua e rimuovere con un panno in microfibra

Problema	Soluzione
Sporczia a base di grasso, ad esempio prodotti cosmetici o crema solare	Rimuovere immediatamente con una soluzione saponata neutra <sup>a)</sup> e un panno morbido

<sup>a)</sup> al massimo due cucchiaini da cucina in 1 litro d'acqua

## Parti in fibra di carbonio

Problema	Soluzione
Sporczia	Pulire in modo analogo alle parti verniciate»» pag. 371

## Pannelli decorativi

Problema	Soluzione
Sporczia	Spugna morbida imbevuta di soluzione saponata neutra <sup>a)</sup>

<sup>a)</sup> al massimo due cucchiaini da cucina in 1 litro d'acqua

## Pulizia interno

## Cristalli

Problema	Soluzione
Sporczia	Applicare detergente per cristalli, dopodiché asciugare con un panno

»

## Mascherine/modanature

Problema	Soluzione
Sporcizia	Soluzione saponata neutra <sup>a)</sup>

<sup>a)</sup> al massimo due cucchiaini da cucina in 1 litro d'acqua

## Parti in plastica

Problema	Soluzione
Sporcizia	Panno umido
Sporco incrostato	Soluzione saponata neutra <sup>a)</sup> , eventualmente detergente per plastica privo di solventi

<sup>a)</sup> al massimo due cucchiaini da cucina in 1 litro d'acqua

## Display/quadro strumenti

Problema	Soluzione
Sporcizia	Panno morbido con detergente per display a cristalli liquidi

## Pannelli di comando

Problema	Soluzione
Sporcizia	Pennello morbido, dopodiché panno morbido con soluzione saponata neutra <sup>a)</sup>

<sup>a)</sup> al massimo due cucchiaini da cucina in 1 litro d'acqua

## Cinture di sicurezza

Problema	Soluzione
Sporcizia	Soluzione saponata neutra <sup>a)</sup> , lasciando asciugare prima di avvolgere

<sup>a)</sup> al massimo due cucchiaini da cucina in 1 litro d'acqua

## Tessuti, similpelle, microfibra

Problema	Soluzione
Sporco superficiale	Aspirapolvere
Sporcizia a base d'acqua, ad esempio caffè, tè, sangue, ecc.	Panno assorbente e soluzione saponata neutra <sup>a)</sup>
Sporcizia a base di grasso, ad esempio olio, cosmetici, ecc.	Applicare una soluzione saponata neutra <sup>a)</sup> . Assorbire le particelle di grasso e vernice, applicando ripetutamente un panno assorbente e eventualmente trattare in seguito con acqua
Sporcizia particolare, ad esempio inchiostro, smalto per unghie, vernice a dispersione, bitume, ecc.	Smacchiatore speciale; applicare ripetutamente del materiale assorbente ed eventualmente trattare in seguito con soluzione saponata neutra <sup>a)</sup>

<sup>a)</sup> al massimo due cucchiaini da cucina in 1 litro d'acqua

## Pelle naturale

Problema	Soluzione
Sporco recente	Panno di cotone con soluzione saponata neutra <sup>a)</sup>
Sporcizia a base d'acqua, ad esempio caffè, tè, sangue, ecc.	Macchie recenti: panno assorbente Macchie secche: smacchiatore idoneo per la pelle
Sporcizia a base di grasso, ad esempio olio, cosmetici, ecc.	Macchie recenti: panno assorbente e smacchiatore adatto per pelle Macchie secche: solvente aerosol per grasso
Sporcizia particolare, ad esempio inchiostro, smalto per unghie, vernice a dispersione, bitume, ecc.	Smacchiatore idoneo per il cuoio
Trattamento preventivo	Applicare periodicamente una crema protettiva contro i raggi del sole che abbia effetto impregnante, eventualmente utilizzare una crema protettiva del colore opportuno

<sup>a)</sup> al massimo due cucchiaini da cucina in 1 litro d'acqua

## Parti in fibra di carbonio

Problema	Soluzione
Sporcizia	Pulire in modo analogo alle parti in plastica



**Prestare particolare attenzione con...****Fari/gruppi ottici posteriori**

- In nessun caso pulire i fari/gruppi ottici posteriori con un panno o una spugna secca.
- Non utilizzare prodotti detergenti contenenti alcol. Pericolo di formazione di crepe!

**Ruote**

- Non utilizzare un lucido per vernice o altri prodotti abrasivi.
- Se è stato danneggiato lo strato protettivo della vernice del cerchione, ad esempio a causa di impatti di pietre, graffi, ecc., si dovrà riparare immediatamente il danno.

**Obiettivi delle telecamere**

- Non utilizzare mai acqua tiepida o calda per rimuovere la neve o il ghiaccio dall'obiettivo. Pericolo di formazione di crepe sull'obiettivo!
- Per pulire l'obiettivo delle telecamere non utilizzare mai prodotti detergenti abrasivi o contenenti alcol. Pericolo di graffi e di formazione di crepe!

**Cristalli**

- Per rimuovere la neve e il ghiaccio dai cristalli e dagli specchietti retrovisori esterni, usare un apposito raschietto di plastica. Per evitare di graffiare le superfici, si consiglia di non muovere il raschietto avanti e indietro ma di procedere solo in una direzione.

- Non togliere mai la neve o il ghiaccio dai vetri o dagli specchietti retrovisori con acqua tiepida o calda. Pericolo di formazione di crepe sui vetri!

- Per evitare di danneggiare il lunotto termico, non applicare etichette adesive sui filamenti dello sbrinatoro.

**Mascherine/modanature**

- Non utilizzare prodotti trattanti né detergenti a base di cromo.

**Vernice**

- Prima dell'applicazione di lucido o prodotti protettivi è necessario fare in modo che il veicolo sia privo di sporcizia e polvere. Pericolo di graffi!
- Non applicare lucido o prodotti protettivi se il veicolo è esposto a una intenso irraggiamento solare. Pericolo di danneggiare la vernice!
- Gli accumuli di ruggine ambientale non devono essere rimossi tramite lucidatura. Pericolo di danneggiare la vernice!
- Eliminare immediatamente i prodotti cosmetici e la crema solare. Pericolo di danneggiare la vernice!

**Display/quadro strumenti**

- I display, il quadro strumenti e la mascherina che lo circonda non devono essere puliti a secco. Pericolo di graffi!

- Accertarsi che il quadro strumenti sia spento e si sia raffreddato prima di pulirlo.
- Accertarsi che tra il quadro strumenti e la mascherina non penetrino liquidi. Pericolo di danni!

**Pannelli di comando**

- Accertarsi che nei pannelli di comando non penetrino liquidi. Pericolo di danni!

**Cinture di sicurezza**

- Non smontare le cinture di sicurezza per pulirle.
- Le cinture di sicurezza e i loro componenti non devono essere mai puliti con prodotti chimici e non devono entrare in contatto con liquidi con proprietà caustiche, solventi e oggetti affilati o appuntiti. Pericolo di danneggiare il tessuto!
- Rivolgersi ad un'officina specializzata per la sostituzione di cinture di sicurezza che presentino danni al tessuto, alle giunture, al meccanismo di riavvolgimento o al moschetone.

**Tessuti/similpelle/microfibra**

- La similpelle/microfibra non deve mai essere trattata con prodotti per la cura del cuoio, solventi, cera per pavimenti, lucido per scarpe, smacchiatori o prodotti analoghi.
- In caso di macchie resistenti, per la loro rimozione rivolgersi a un'officina specializzata. Sara così possibile evitare danni.



- Per la pulizia non utilizzare in nessun caso pulitori a vapore, spazzole, spugne dure, ecc.
- Per asciugare i sedili non attivare i sedili riscaldabili\*.
- Gli oggetti appuntiti dei vestiti, quali cerniere, rivetti presenti sul tessuto o cinture, possono danneggiare la superficie.
- Le chiusure in velcro aperte, ad esempio dei capi d'abbigliamento, possono rovinare la tappezzeria del sedile. Assicurarsi che le chiusure in velcro siano chiuse.

#### Pelle naturale

- La pelle non deve mai essere trattata con solventi, cera per pavimenti, lucido per scarpe, smacchiatori o prodotti analoghi.
- Gli oggetti appuntiti dei vestiti, quali cerniere, rivetti presenti sul tessuto o cinture, possono danneggiare la superficie.
- Per la pulizia non utilizzare in nessun caso pulitori a vapore, spazzole, spugne dure, ecc.
- Per asciugare i sedili non attivare i sedili riscaldabili\*.
- Per evitare che i rivestimenti in pelle possano sbiadirsi, si raccomanda di non lasciare il veicolo in pieno sole per lunghi periodi. Nel caso in cui non sia possibile fare diversamente, coprire le parti in pelle per proteggerle dall'esposizione diretta al sole.

#### ⚠ ATTENZIONE

Il parabrezza non deve essere trattato con agenti impermeabili. Con condizioni di poca visibilità come per esempio con umidità, oscurità o quando il sole si trova nel suo punto più basso, si può produrre un abbagliamento intenso. Pericolo di incidenti! Il corretto scorrimento delle spazzole sul parabrezza può inoltre essere compromesso.

#### i Avvertenza

- I resti di insetti possono essere rimossi, con maggiore facilità, da una vernice sottoposta recentemente a trattamento protettivo.
- L'applicazione periodica di trattamenti protettivi può evitare la formazione di ruggine ambientale.

#### Ritiro della vettura dalla circolazione

Se si desidera lasciare il veicolo fermo per un lungo periodo di tempo, rivolgersi a un'officina specializzata, dove verranno fornite informazioni sulle misure necessarie, quali prodotti antiossidanti, Service e stoccaggio.

Osservare anche delle indicazioni relative alla batteria del veicolo»» pag. 349 , »» pag. 319, Conservazione della batteria ad alta tensione.

## Accessori e modifiche tecniche

### Accessori, pezzi di ricambio e lavori di riparazione

#### Introduzione al tema

Informarsi prima dell'acquisto di accessori e ricambi.

Il veicolo garantisce standard di sicurezza attiva e passiva molto elevati. Se si desidera installare sul veicolo degli accessori o se devono essere sostituiti dei componenti, suggeriamo di rivolgersi ad un Centro di servizio CUPRA o SEAT. I Centri di servizio forniranno consigli e informazioni in merito alle disposizioni di legge e alle raccomandazioni della casa costruttrice per quanto riguarda accessori, pezzi di ricambio e lavori di riparazione.

Si consiglia di utilizzare **accessori CUPRA e pezzi di ricambio originali CUPRA®**. Presso i Centri di servizio CUPRA o SEAT è naturalmente garantito il montaggio a regola d'arte.

Gli **strumenti installati in un secondo momento**, aventi influenza diretta sul controllo del veicolo da parte del conducente, come ad esempio l'impianto di regolazione della velocità o gli **ammortizzatori a controllo elettronico**, devono recare una **e** (marchio

di omologazione dell'Unione Europea) ed essere approvati dalla SEAT per il veicolo specifico.

Gli **strumenti elettrici aggiuntivi** non aventi influenza diretta sul controllo del veicolo, come ad esempio frigarbar, computer o ventilatori, devono recare il contrassegno **CE** (dichiarazione di conformità del costruttore nell'Unione Europea).

### ATTENZIONE

Non montare mai accessori, come ad esempio supporti per telefono cellulari o per bevande, sulle coperture o nel campo d'azione degli airbag. In caso contrario, esiste il pericolo di lesione in caso di apertura dell'airbag.

### Modifiche tecniche

Interventi effettuati su componenti elettronici, software, cablaggio ed interfaccia di trasferimento dati possono causare problemi di funzionamento.

I concessionari specializzati CUPRA o i concessionari della rete SEAT non saranno responsabili di eventuali danni causati dall'errata esecuzione di lavori sul veicolo.

Si consiglia pertanto di far effettuare tutti i lavori necessari presso Centri di servizio

CUPRA o SEAT e di usare sol **pezzi di ricambio originali CUPRA®**.

### ATTENZIONE

Lavori o modifiche sul veicolo non effettuati in modo corretto possono causare anomalie di funzionamento, con il conseguente pericolo di incidenti.

### Ricetrasmittenti e apparecchiature per uso professionale

#### Apparecchi ricetrasmittenti fissi

In genere l'installazione a posteriori di apparecchi ricetrasmittenti è possibile previo rilascio di un'apposita autorizzazione. CUPRA autorizza il montaggio nel veicolo di apparecchi ricetrasmittenti a condizione che:

- L'antenna sia installata correttamente.
- L'antenna sia montata all'esterno dell'abitacolo (utilizzando cavi schermati e un adattatore per antenna privo di riflessione),
- La potenza effettiva di trasmissione alla base dell'antenna non sia superiore a 10 W.

Presso i Centri di servizio CUPRA o SEAT o i rivenditori autorizzati si possono ottenere informazioni sull'installazione e sull'uso di apparecchi ricetrasmittenti di potenza *superiore*.

#### Apparecchi ricetrasmittenti mobili

Quando si utilizzano telefoni cellulari o apparecchi ricetrasmittenti, si possono verificare dei disturbi agli strumenti elettronici del veicolo. Le cause potrebbero essere:

- Mancanza di un'antenna esterna.
- Installazione non corretta dell'antenna esterna.
- Potenza di trasmissione superiore a 10 W.

Per questi motivi non vanno utilizzati telefoni cellulari o ricetrasmittenti *all'interno dell'abitacolo* che non siano dotati di antenna esterna o se l'antenna esterna non è stata installata correttamente >>> .

Ricordare inoltre che la portata ottimale dell'apparecchio si ottiene soltanto con un'antenna *esterna*.

#### Apparecchiature per uso professionale

L'installazione a posteriori di apparecchi per uso privato o professionale è permessa a condizione che questi non pregiudichino il controllo del veicolo da parte del conducente ed abbiano un marchio **CE**. Gli apparecchi montati a posteriori che possono influire sul controllo del veicolo da parte del conducente devono avere un'omologazione specifica per il veicolo ed essere provvisti di contrassegno e.

>>

### **ATTENZIONE**

I telefoni mobili o gli apparecchi ricetrasmittenti non dotati di antenna esterna o con l'antenna esterna non montata correttamente possono provocare danni alla salute a causa dei forti campi elettromagnetici cui danno origine.

### **Avvertenza**

- L'ulteriore montaggio di apparecchi elettrici o elettronici in questo veicolo ne condiziona la licenza e può condurre, sotto determinate circostanze, al ritiro della patente.
- Prima di usare telefoni mobili o apparecchi ricetrasmittenti bisogna consultare le relative istruzioni per l'uso.

## Informazioni per l'utente

### Informazioni per l'utente

### Informazioni memorizzate dalle centraline

#### Memorizzazione dei dati relativi agli incidenti (dispositivo per la registrazione di dati di eventi, EDR)

Il veicolo è dotato di un dispositivo per la registrazione di dati di eventi (EDR).

La funzione dell'EDR è registrare dati in caso di un incidente lieve o grave. Tali dati contribuiscono ad analizzare il comportamento di diversi sistemi del veicolo.

Durante un lasso di tempo limitato (generalmente per 10 secondi o meno), l'EDR registra dati dinamici della guida e dati dei sistemi di ritenuta, quali:

- Funzionamento di diversi sistemi del veicolo.
- Cinture di sicurezza allacciate o meno da parte del conducente e dei passeggeri.
- Entità della pressione esercitata sul pedale del freno o sull'acceleratore.
- Velocità del veicolo.

Questi dati aiutano a comprendere meglio le circostanze in cui ha avuto luogo l'incidente.

Inoltre, vengono registrati dati dei sistemi di assistenza alla guida, tra cui, ad esempio: inattività o operatività dei sistemi ed eventuale impatto della loro azione sul comportamento dinamico del veicolo, deviandone la traiettoria nelle situazioni sopra descritte mediante l'accelerazione o la decelerazione.

A seconda dell'allestimento del veicolo, vengono registrati dati afferenti ai seguenti sistemi:

- Sistema di regolazione automatica della velocità (ACC).
- Sistema di assistenza alla frenata di emergenza (Front Assist).
- Sistema di assistenza al parcheggio (Park Pilot).
- Assistente di parcheggio (Park Assist).
- Dispositivo di assistenza per il mantenimento della corsia (Lane Assist)

I dati dell'EDR non vengono registrati in condizioni normali, bensì esclusivamente in casi particolari di incidenti.

Non viene registrato alcun dato audio o video della zona interna o circostante il veicolo. Dati personali quali nome, età o sesso non vengono mai registrati. Tuttavia, è possibile che terzi (come ad esempio le autorità giudiziarie) possano mettere in relazione il

contenuto dell'EDR con altre fonti di dati e creare un riferimento personale nel contesto delle indagini sugli incidenti.

Per leggere i dati dell'EDR occorre disporre dell'accesso, previsto legalmente, all'interfaccia ODB ("On-Board-Diagnose") del veicolo, il quale deve essere acceso.

CUPRA può accedere ai dati EDR solo dietro consenso del proprietario (o del noleggiatore in caso di "leasing"). Sono ammesse eccezioni se previste per legge o ai sensi dei contratti stipulati.

In virtù dei requisiti legali afferenti ai prodotti correlati alla sicurezza, CUPRA potrà usare i dati EDR per indagini sul campo e per migliorare la qualità dei sistemi del veicolo. I dati usati nell'ambito di eventuali indagini saranno trattati in modo anonimo, ovvero senza far riferimento al veicolo né al suo proprietario o noleggiatore.

## Altre informazioni di interesse

### Compatibilità ambientale

La tutela dell'ambiente svolge un ruolo decisivo nelle varie fasi di progettazione, scelta dei materiali e produzione della sua nuova CUPRA.



### Misure volte a favorire il riciclaggio

- Giunzioni delle varie parti concepite in modo da semplificarne lo smontaggio.
- Smontaggio semplice grazie alla costruzione modulare.
- Accresciuta purezza dei materiali.
- Denominazione dei componenti in materiale sintetico ed elastomeri in base alle norme ISO 1043, ISO 11469 e ISO 1629.

### Scelta dei materiali

- Impiego di materiali riciclabili.
- Utilizzo di plastiche simili in uno stesso insieme nel caso in cui i relativi componenti non siano facilmente separabili.
- Impiego di materiali provenienti da fonti rinnovabili e/o riciclati.
- Riduzione dei componenti volatili, incluso l'odore, nei materiali sintetici.
- Impiego di liquidi refrigeranti privi di cloro-fluorocarburi.

### Divieto di impiego di materiali pesanti

qualcadmio, piombo, mercurio, cromo esavalente, fatte salve le eccezioni previste dalla legge (Allegato II della Direttiva 2000/53/CE sui veicoli fuori uso).

### Produzione

- Riduzione della quantità di solventi contenuti nelle cere protettive per cavità.

- Impiego di una pellicola plastica protettiva durante il trasporto dei veicoli.
- Impiego di adesivi privi di solventi.
- Impiego di liquidi refrigeranti privi di cloro-fluorocarburi nei sistemi di raffreddamento.
- Riciclaggio e recupero energetico dai rifiuti (CDR).
- Aumento della qualità delle acque di scarico.
- Impiego di sistemi di recupero del calore residuo (recuperatori termici, ruote entalpi-che, ecc.).
- Impiego di vernici a base d'acqua.

### Riciclaggio di apparecchiature elettriche o elettroniche

Tutte le apparecchiature elettriche o elettroniche (AEE) che non sono montate in modo permanente sull'auto devono recare impresso indelebilmente il simbolo:



Questo simbolo indica che non si deve smaltire le AEE nei rifiuti domestici, ma mediante raccolta differenziata.

## Informazioni sulla Direttiva dell'Unione Europea 2014/53/UE

### Dichiarazione di conformità UE semplificata

Il veicolo dispone di diverse apparecchiature radio. I produttori dichiarano, per i casi previsti dalla legge, che le proprie apparecchiature sono conformi alla Direttiva 2014/53/UE.

Il testo completo della dichiarazione di conformità UE è disponibile sul seguente sito web:

[www.cupraofficial.com](http://www.cupraofficial.com)



### Indirizzi dei produttori

In generale, in base alla Direttiva 2014/53/UE, tutti i principali componenti devono essere muniti dell'indirizzo del produttore.

Qui di seguito elenchiamo, per i casi previsti dalla legge, gli indirizzi dei produttori di quei componenti che, a causa delle loro dimensioni o della loro conformazione, non possono essere dotati di adesivo:

## Informazioni per l'utente

Apparecchiatura radio	Provider	Apparecchiatura radio	Provider	Apparecchiatura radio	Provider	
Unità di comando principale (BCM)	Robert Bosch GmbH/Braunschweig Theodor-Heuss-Strasse 12 38122 - Braunschweig, Deutschland Tlf: 0049 53188890	Booster antenna	ASK Industries S.p.A Via dell'Industria n.12/14/16 60037 Monte San Vito (AN), Italy Tel.: +3907174521 Website: www.askgroup.it	Antenna di navigazione	Hirschmann Car Communication GmbH Stuttgarter Strasse 45-51 72654 Neckartenzlingen, Germania Tel.: +49 7127 140 Website: www.te.com	
Sistema Keyless Access	HELLA GmbH & Co. KGaA/Hamm Roemerstr. 66 59075 - Hamm, Deutschland Tlf: 0049 23817980		Calearo Antenne S.P.A Corso Matteotti, 1 20121 Milano, Italy Tel.: +39 0444 90 13 11 Website: www.calearo.com		KATHREIN Automotive GmbH Römerring 1 31137 Hildesheim, Germania Tel.: +498031184-0 Website: www.kathrein.com	
Antenna techo	ASK Industries S.p.A Via dell'Industria n.12/14/16 60037 Monte San Vito (AN), Italy Tel.: +3907174521 Website: www.askgroup.it		Hirschmann Car Communication GmbH Stuttgarter Strasse 45-51 72654 Neckartenzlingen, Germania Tel.: +49 7127 140 Website: www.te.com	Connectivity Box	Molex CVS Dabendorf GmbH Märkische Strasse 72 15806 Zossen OT Dabendorf, Germania Tel.: +49 3377 3160 Website: www.molex.com	
	Mitsumi Electronics Europe GmbH Siemensstrasse 32 63225 Langen, Germania Tel.: +49 (0) 6103913-0 Website: www.minebeamitsumi.co.jp		KATHREIN Automotive GmbH Römerring 1 31137 Hildesheim, Germania Tel.: +498031184-0 Website: www.kathrein.com		Sistema infotainment di base	Panasonic Automotive Systems Czech U Panonicu 266 530 06, Pardubice, Repubblica Ceca
	Molex CVS Hildesheim GmbH Daimlerring 31 31135 Hildesheim, Germania Tel.: +49 3377 3160 Website: www.molex.com		Molex CVS Hildesheim GmbH Daimlerring 31 31135 Hildesheim, Germania Tel.: +49 3377 3160 Website: www.molex.com		Sistema infotainment opzionale	LG Electronics Mlawa SP LG Electronics 7 06 500, Mlawa
					Chiave telecomando	Digades GmbH Digitales Und Ana/ Zittau Äußere Weberstr. 20 02763 - Zittau, Deutschland Tlf: 0049 358357750



## Informazioni per l'utente

Apparecchiatura radio	Provider
Quadro strumenti	<b>Analogico SE38x/SE316</b> Visteon Electronics Germany GmbH Visteonstr. 4-10 50170 Kerpen, Germania
	<b>Altri modelli analogici</b> Continental Automotive Spain, S.A. Crta. de Rubí a Ullastrell, n° 12-30 08191 Rubí (Barcellona - Spagna)
	<b>FPK (digitale)</b> Continental Automotive GmbH VDO-Strasse 1, 64832 Babenhausen, Germania
	Panasonic Automotive Systems Europe GmbH Robert Bosch Str. 27-29 63225 Langen, Germania
	Panasonic Automotive Systems Czech, s.r.o. U Panasonicu 266 530 06, Pardubice, Repubblica Ceca

Apparecchiatura radio	Provider
Sensori radar anteriori	<b>MRR per SE38X</b> Robert Bosch GmbH Markwiesenstrasse, 46 72770 Reutlingen (Kusterdingen) Germania
	<b>MRR per Ateca</b> Automotive Distance Control Systems GmbH Peter-Dornier-Strasse, 10 88131, Lindau, Germania
Sensori radar posteriori	Hella GmbH & Co. KGaA Rixbecker Straße 75 59552 Lippstadt (Germania)
Online Connectivity Unit	LG ELECTRONICS INC. 10, Magokjungang 10-ro, Gangseo-gu, Seul, Repubblica di Corea



**Bande di frequenza, potenze di trasmissione**

Apparecchiatura radio <sup>a)</sup>	Banda di frequenza	Potenza di trasmissione massima	Valido per i modelli
Chiave con telecomando (veicolo)	433,05-434,78 MHz	10 mW (ERP)	Tutti i modelli CUPRA
	433,05-434,79 MHz	10 mW	
	434,42 MHz	32 µW	
Telecomando a radiofrequenza (riscaldamento autonomo)	868,7-869,2 MHz (869,0 MHz)	25 mW	Formentor
Emettitore-Ricevitore (riscaldamento autonomo)	868,7-869,2 MHz (869,0 MHz)	23,5 mW	Formentor
Bluetooth	2400-2483,5 MHz	10 dBm	Tutti i modelli CUPRA
Collegamento all'antenna esterna del veicolo	GSM 900: 880-915 MHz	33 dBm	Leon, Formentor
	GSM 1800: 1710-1785 MHz	30 dBm	
	WCDMA FDD I: 1920-1980 MHz	21 dBm	
	WCDMA FDD III: 1710-1785 MHz	21 dBm	
	WCDMA FDD VIII: 880-915MHz	21 dBm	
	LTE FDD1: 1920-1980 MHz	23 dBm	
	LTE FDD3: 1710-1785 MHz	23 dBm	
	LTE FDD7: 2500-2570 MHz	23 dBm	
	LTE FDD8: 880-915 MHz	23 dBm	
	LTE FDD20: 832-862 MHz	23 dBm	
Hotspot WIFI	2400-2483,5 MHz	10 dBm	Tutti i modelli CUPRA
Keyless Access	434,42 MHz	32 µW	Tutti i modelli CUPRA



## Informazioni per l'utente

Apparecchiatura radio <sup>a)</sup>	Banda di frequenza	Potenza di trasmissione massima	Valido per i modelli
Sensori radar per i sistemi di assistenza	76 GHz-77 GHz	28,2 dBm	Leon, Formentor
		35,0 dBm	Ateca
	24050-24250 MHz	20 dBm	Ateca
Funzione di ricarica wireless	110-120 kHz	10 W	Ateca
	111-120 kHz	10 W	Leon, Formentor
Quadro strumenti	125 kHz	40 dBμA/m	Tutti i modelli CUPRA
Online Connectivity Unit	EGSM900: 880-915 MHz	33 dBm	Tutti i modelli CUPRA
	DCS1800: 1710-1785 MHz	31 dBm	
	UMTS FDD 1: 1920-1980 MHz	24 dBm	
	UMTS FDD 3: 1710-1785 MHz	24 dBm	
	UMTS FDD 8: 880-915 MHz	24 dBm	
	E-UTRA FDD 1: 1920-1980 MHz	23,5 dBm	
	E-UTRA FDD 3: 1710-1785 MHz	23,0 dBm	
	E-UTRA FDD 7: 2500-2570 MHz	23,5 dBm	
	E-UTRA FDD 8: 880-915 MHz	23,0 dBm	
	E-UTRA FDD 20: 832-862 MHz	23,5 dBm	
E-UTRA FDD 28: 703-748 MHz	23,0 dBm		

<sup>a)</sup> In alcuni Paesi europei, l'uso o l'autorizzazione all'uso della tecnologia radio possono essere soggetti a restrizioni, essere consentiti solo con requisiti supplementari oppure essere vietati.

Il fabbricante, Molex CVS Dabendorf GmbH, dichiara che il tipo di apparecchiatura radio LTE-MBC-EU2 è conforme alla direttiva

2014/53/UE. Il testo completo della dichiarazione di conformità UE è disponibile al seguente indirizzo Internet:

<http://www.molex.com/doc>

## Dati tecnici

### Indicazioni sui dati tecnici

### Nozioni importanti

#### Introduzione al tema

I valori indicati nei dati tecnici possono differire in base all'equipaggiamento opzionale o alla versione del modello, nonché a seconda che si tratti di veicoli speciali e apparecchiature per determinati Paesi.

I dati della documentazione ufficiale del veicolo hanno sempre la priorità.

#### Abbreviazioni utilizzate in questo capitolo sui Dati tecnici

kW	kilowatt, unità di misura della potenza del motore.
CV	cavalli vapore, unità di misura (obsoleta) della potenza del motore.
giri/min, l/min	numero di giri del motore al minuto.
Nm	newton al metro, unità di misura della coppia motrice.
NC	numero di cetano, unità di misura che indica il grado di infiammabilità del gasolio.
NOR	numero ottanico research, unità di misura che determina il potere antidetonante della benzina.

#### Dati distintivi del veicolo

##### Numero di telaio

È possibile trovare il numero di telaio nei seguenti posti:

- Nel sistema infotainment tramite il tasto di funzione  **Interno > Quadro strumenti > Service.**
- Sulla targhetta dati del veicolo.
- Di fronte, sotto il parabrezza.
- A destra nel vano motore.

#### Targhetta di identificazione

La targhetta del modello si trova sul telaio della porta nel lato destro del veicolo. I veicoli destinati all'esportazione in alcuni determinati paesi non sono dotati di tale targhetta.

#### Consumo di carburante

I valori dei consumi omologati derivano dalle misurazioni effettuate o supervisionate da laboratori certificati della CE, in conformità alla legislazione di volta in volta vigente (per ulteriori informazioni, consultare l'Ufficio delle Pubblicazioni dell'Unione Europea sul sito EUR-Lex: © Unione Europea, <http://eur-lex.europa.eu/>) e fanno riferimento alle caratteristiche del veicolo indicate.

I valori dei consumi di carburante e delle emissioni di CO<sub>2</sub> possono essere consultati nella documentazione consegnata all'acquirente del veicolo al momento dell'acquisto.

Il consumo di combustibile e le emissioni di CO<sub>2</sub> dipendono dalla dotazione e dagli optional di ciascun singolo veicolo, così come dallo stile di guida, dalle condizioni del fondo stradale, dalle condizioni del traffico, dalle condizioni ambientali, dal carico e dal numero di passeggeri.

### Capacità di rifornimento

#### Capacità del serbatoio del carburante

Veicoli con trazione anteriore	50 l, di cui circa 7 l di riserva
Veicoli con trazione totale	55 l, di cui circa 8,5 l di riserva
Veicoli a trazione ibrida plug-in (PHEV)	40 l, di cui circa 8 l di riserva

#### Capacità del serbatoio del tergicristalli

Circa 3 litri

### Pesi

#### Carico sul tetto

Il carico massimo consentito sul tetto del veicolo è di 75 kg.

#### Peso a vuoto, peso totale, carichi sugli assi

Il peso a vuoto del veicolo con conducente (75 kg) è stato calcolato secondo la norma (UE) 1230/2012. L'equipaggiamento opzionale può causare un aumento del peso a vuoto, il che significa che il possibile carico utile diminuisce in proporzione.

#### Carichi rimorchiabili

Il carico statico verticale massimo ammesso per il timone del rimorchio sulla testa sferica del gancio di traino è pari a **80 kg**.

#### ATTENZIONE

**I valori indicati per i pesi massimi ammessi non devono essere superati. Esiste il rischio di incidenti e danni!**

**Dati del motore**

Motori a benzina	1.4 TSI Start-Stop PHEV	1.4 TSI + HEM80evo (PHEV)	HEM80evo (E-Mode in PHEV)
Potenza in kW (CV) a 1/min	110 (150)/5.000-6.000	150 (204)/5.000-6.000	85 (116)/2.600-6.500
Coppia motore massima (Nm a 1/min)	250/1.550-3.500	350/0-3.500	330/0-2.600
N. di cilindri/cilindrata (in cm <sup>3</sup> )	4/1.395	4/1.395	-
Carburante	Super 95 / Normal 91 (con una lieve perdita di potenza) ROZ		
Cambio	DSG	DSG	DSG
Velocità massima (km/h)	205 (VI) <sup>a)</sup>	b)	b)
Accelerazione da 0 a 100 km/h (s)	7,6 <sup>a)</sup>	b)	b)
Peso massimo ammesso (kg)	2.120 <sup>a)</sup>	2.120 <sup>a)</sup>	2.120 <sup>a)</sup>

<sup>a)</sup> Dati provvisori.

<sup>b)</sup> Dati non disponibili al momento della stesura di questa edizione.



## Dati tecnici

Motori a benzina	1.4 TSI Start-Stop PHEV	1.4 TSI + HEM80evo (PHEV)	HEM80evo (E-Mode in PHEV)
Potenza in kW (CV) a 1/min	110 (150)/5.000-6.000	180 (245)/5.000-6.000	85 (116)/2.600-6.500
Coppia motore massima (Nm a 1/min)	250/1.550-3.500	400/0-3.500	330/0-2.600
N. di cilindri/cilindrata (in cm <sup>3</sup> )	4/1.395	4/1.395	-
Carburante	Super 95 / Normal 91 (con una lieve perdita di potenza) ROZ		
Cambio	DSG	DSG	DSG
Velocità massima (km/h)	210 (VI) <sup>a)</sup>	b)	b)
Accelerazione da 0 a 100 km/h (s)	7,0 <sup>a)</sup>	b)	b)
Peso massimo ammesso (kg)	2.120 <sup>a)</sup>	2.120 <sup>a)</sup>	2.120 <sup>a)</sup>

<sup>a)</sup> Dati provvisori.

<sup>b)</sup> Dati non disponibili al momento della stesura di questa edizione.

Motori a benzina	1.5 TSI Start/Stop		2.0 TSI Start/Stop		2.0 TSI Start/Stop	2.0 TSI Start/Stop
Potenza in kW (CV) a 1/min	110 (150)/5.000-6.000		140 (190)/4.200-6.000		180 (245)/5.000-6.700	228 (310)/5.450-6.500
Coppia motore massima (Nm a 1/min)	250/1.500-3.500		320/1.500-4.150		370/1.600-4.300	400/2.000-5.450
N. di cilindri/cilindrata (in cm <sup>3</sup> )	4/1.498		4/1.984		4/1.984	4/1.984
Carburante	Super 95 / Normal 91 (con una lieve perdita di potenza) ROZ					Super 98 / Super 95 (con una lieve perdita di potenza) ROZ
Cambio	manuale	DSG	DSG	DSG 4Drive	DSG	DSG
Velocità massima (km/h)	204 (V)	203 (VI)	221 (V)	221 (V)	238 (V)	250 (V)
Accelerazione da 0 a 100 km/h (s)	8,9	8,9	7,1	7,1	6,8	4,9
Peso massimo ammesso (kg)	1.960	1.980	2.030	2.110	2.060	2.140

## Indicazioni sui dati tecnici

Motori diesel	2.0 TDI CR Start/Stop	
Potenza in kW (CV) a 1/min	110 (150)/3.000-4.200	
Coppia motore massima (Nm a 1/min)	360/1.700-2.750	
N. di cilindri/cilindrata (in cm <sup>3</sup> )	4/1.968	
Carburante	Gasolio secondo norma EN 590, min. 51 NC	
Cambio	manuale	DSG 4Drive
Velocità massima (km/h)	207 (V)	203 (VI)
Accelerazione da 0 a 100 km/h (s)	9,3	8,8
Peso massimo ammesso (kg)	2.030	2.140

Dimensioni

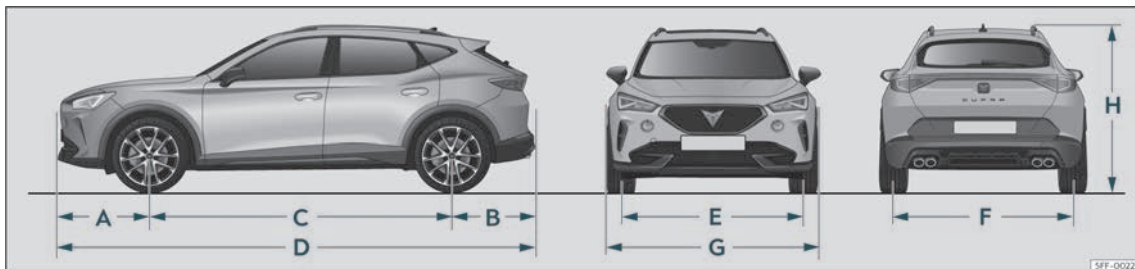

Fig. 218 Dimensioni.

»» fig. 218		Formentor	Formentor 4Drive	Formentor PHEV
A/B	Sbalzi frontali/posteriori (mm)	893/874	893/877	893/877
C	Passo (mm)	2.679	2.680	2.680
D	Lunghezza (mm)	4.446	4.450	4.450
E/F	Carreggiata <sup>a)</sup> anteriore/posteriore (mm)	1.583/1.555	1.585/1.559	1.585/1.559
G	Larghezza (mm)	1.839	1.839	1.839
H	Altezza con massa a vuoto (mm)	1.537	1.528	1.528
	Diametro di sterzata (m)	11,4	11,4	11,4

<sup>a)</sup> Questo dato varia in funzione del tipo di cerchio.



## Indice alfabetico

### Numeri e simboli

4Drive ..... 241

### A

#### ABS

vedi Sistema antibloccaggio ..... 283

ACC ..... 257

Accendere le luci ..... 121

Accessori ..... 376

#### Accessori elettrici

vedi Prese di corrente ..... 154

Accessori originali ..... 370

#### Acqua del tergicristalli

capacità ..... 348

rabboccare ..... 348

verificare ..... 348

Adattare il volume di riproduzione ..... 179

#### AdBlue

capacità del serbatoio ..... 334

informazioni ..... 334

quantità minima ..... 334

rifornimento ..... 335

specificità ..... 335

spie di controllo e di avviso ..... 335

Airbag ..... 25

Attivazione e disattivazione

centrale ..... 30

descrizione ..... 25

frontali ..... 28

laterali ..... 31

per la testa ..... 32

per le ginocchia ..... 30

#### Airbag frontale passeggero

spia di controllo ..... 27

Airbag frontali ..... 27

Alette parasole ..... 135

Allarme antifurto ..... 108

rimorchio ..... 310

#### Alternatore

spia di avvertimento ..... 351

Alzacristalli elettrici ..... 117

Alzare il veicolo ..... 52

#### Ambiente

compatibilità ambientale ..... 379

fare rifornimento ..... 331

guida ecologica ..... 242

Amplificatore di segnale ..... 215

#### Android Auto™

caratteristiche ..... 190

fine della connessione ..... 190

menu ..... 189

requisiti ..... 189

stabilire la connessione ..... 190

#### Anomalia di funzionamento

cambio automatico ..... 233

dispositivo di traino ..... 309

Sistema di assistenza al parcheggio (Park

Assist) ..... 288

tettuccio in vetro ..... 119

#### Anomalia nel funzionamento

cambio ..... 236

frizione ..... 235

sistema PreCrash ..... 24

Antenna esterna ..... 377

Antigelo ..... 345

Apertura ..... 101

cofano ..... 340

finestrini ..... 117

portellone posteriore ..... 113

sportellino del serbatoio ..... 331

tettuccio panoramico ..... 120

#### Apertura comfort

finestrini ..... 117

#### Apertura di emergenza

porta del conducente ..... 111

portellone posteriore ..... 116

Apertura e chiusura ..... 101

cofano ..... 340

con l'interruttore della chiusura centraliz-

zata ..... 103

da telecomando ..... 102

nella serratura di chiusura ..... 111

portellone posteriore con apertura e chiu-

sura elettriche ..... 113

sportellino del serbatoio ..... 331

#### Apple CarPlay

caratteristiche ..... 189

fine della connessione ..... 189

menu ..... 188

requisiti ..... 188

stabilire la connessione ..... 189

Applicazioni (apps) ..... 188

#### Aprire e chiudere

Finestrini ..... 117

porte ..... 110

portellone posteriore ..... 113

tettuccio panoramico ..... 120

Assistente al cambio corsia Plus ..... 273

Assistente al cambio corsia (Side Assist)		
funzionamento	273	
indicazione luminosa	273	
situazioni di avanzamento	274	
spia di controllo	272	
Assistente alla guida (Travel Assist)	267	
gestione	269	
indicazioni sul display	268	
problemi e soluzioni	269	
Assistente alla retromarcia (Rear View)	303	
agganciare un rimorchio	305	
impostazioni	306	
istruzioni per l'uso	306	
lista di controllo	305	
parcheggiare a pettine	305	
requisiti	305, 306	
traffico trasversale	305	
Assistente al parcheggio (Park Assist)		
conclusione anticipata	289	
interruzione automatica	289	
Assistente cambio marce	236	
Assistente di discesa	234	
Assistente di discesa (HHC)	235	
Assistente di mantenimento corsia		
spia di controllo e di avvertimento	265	
Assistente di uscita dal parcheggio (RCTA)	271, 275	
spia di controllo	272	
Assistente d'emergenza (Emergency Assist)	270	
attivare e disattivare	270	
problemi e soluzioni	270	
Assistenza alla frenata	283	
Assistenza al parcheggio		
anomalia	299, 300	
assistenza al parcheggio plus	296	
assistenza al parcheggio posteriore	299	
attivazione automatica	297	
dispositivo con rimorchio	300	
frenata durante la manovra	299	
guida con rimorchio	299	
impostare le indicazioni e i segnali acustici	298, 300	
indicazione visiva	298	
segnalatore dei dintorni del veicolo	296	
si veda Sistema di assistenza al parcheggio (Park Assist)	288	
Assistenza al parcheggio posteriore	299	
Assistenza al parcheggio,		
sensori e telecamera: pulire	372	
Attestazione dell'identità	184	
Attivazione di CUPRA CONNECT	184	
Attrezzi di bordo	46	
Autobloccante elettronico	283	
Auto Hold	281	
Autolavaggio	371	
Auto Lock (chiusura centralizzata)	101	
Avaria motore		
spia di controllo	337	
Avviamento assistito	56	
Avviamento a traino del motore	58	
caratteristiche	57	
Avviamento di emergenza	56	
descrizione	56	
Avviso di frenata di emergenza	127	
Azionamento di emergenza		
porta del passeggero	111	
<b>B</b>		
Bagagliaio	113, 143	
apertura e chiusura controllata da sensori (Easy Open)	115	
apertura e chiusura elettriche	113	
aumentare lo spazio	141	
luce del bagagliaio	129	
piano variabile del bagagliaio	146	
rete fermacarico	148	
riporre il pianale	144	
Bande di frequenza	197	
Batteria ad alta tensione	317	
conservazione	319	
etichette di avvertimento	318	
Batteria da 12 volt		
avviamento assistito	56	
carica	353	
funzionamento in inverno	349	
gestione energetica	353	
livello dell'elettrolita	352	
livello di carica	353	
scollegare e collegare	349	
scollegare e ricollegare	87	
sostituzione	353	
Benzina		
additivi	333	
fare rifornimento	333	
filtro antiparticolato	338	
Biodiesel	334	
Bloccaggio elettronico del differenziale	283	
Blocco di emergenza della porta del passeggero	111	

Blocco e sblocco .....	104	Capacità di riempimento		carico verticale sul giunto del rimorchio	
con l'interruttore della chiusura centraliz-		serbatoio AdBlue .....	334	caricare il rimorchio .....	311
zata .....	103	Capacità di rifornimento		Carico verticale sul giunto del rimorchio .....	307
da telecomando .....	102	serbatoio del carburante .....	386	Cassetti .....	153
nella serratura di chiusura .....	111	serbatoio del tergicristalli .....	386	Cassetto portaoggetti .....	151
Bluetooth® .....	181	Caratteristiche		Catalizzatore .....	337
profili .....	181	Android Auto™ .....	190	Catene da neve .....	362
Bracciolo centrale .....	142	Apple CarPlay .....	189	trazione integrale .....	241
Bulloni delle ruote .....	360	attrezzature di pulizia ad alta pressione ...	314	Cavi per l'avviamento d'emergenza .....	56
<b>C</b>		avviamento a traino .....	57	Cavo di ricarica	
Cambiare una ruota		guida con rimorchio .....	312	per prese di corrente .....	328
interventi successivi .....	54	MirrorLink® .....	191	per stazioni di ricarica (CA) .....	328
viti della ruota .....	51	sistema di visione periferica (Top View Ca-		Cavo di ricarica della batteria ad alta tensio-	
Cambio automatico .....	230	mera) .....	302	ne .....	326
anomalia di funzionamento .....	233	trainare .....	57	Cavo di traino .....	309, 310
assistente di discesa .....	234	traino .....	60	Cellulare .....	377
consigli per la guida .....	232	Carburante		Cerchi	
kick-down .....	233	benzina .....	333	cambio di una ruota .....	50
posizioni del selettore .....	230	diesel .....	334	Chiamata d'emergenza .....	45
programma launch-control .....	233	fare rifornimento .....	331	Chiave da telecomando	
spia di controllo .....	230	identificazione .....	333	blocco e sblocco .....	102
tiptronic .....	230, 232	indicatore del livello del carburante .....	85	Chiave per ruote .....	46
traino .....	59	risparmio .....	242	Chiavi	
volante con pulsanti a slitta del cambio ...	232	Caricare il veicolo		abbinare una chiave .....	98
Cambio delle marce		bagagliaio .....	113, 143	blocco e sblocco .....	102
cambio manuale .....	229	consigli generali .....	143	chiave del veicolo .....	98
Cambio dell'olio .....	344	occhiali di ancoraggio .....	147	chiave di scorta .....	98
Cambio di pezzi .....	376	posizionare i bagagli .....	143	estrarre lo spadino della chiave .....	99
Cambio di una ruota .....	50	posizionare il carico .....	143	Indicazioni per il conducente (contatto	
Cambio DSG		rimorchio .....	311	meccanico) .....	222
vedi Cambio automatico .....	230	sistema portapacchi .....	151	sblocco e blocco .....	111
Cambio manuale .....	229	sponda per il trasporto di oggetti lunghi ..	149	sincronizzare .....	100
Capacità		Carico sul tetto .....	151	Sostituzione della batteria .....	100
acqua del tergicristalli .....	348	dati tecnici .....	151	telecomando .....	98

Chiudere		Climatizzazione stazionaria	168	rumori	262
finestrini	117	gestione	169	situazioni di guida speciali	260
Chiusura	101	programmazione	169	spia di controllo e di avvertimento	258
cofano	340	Cofano del vano motore	339, 341	Controllo automatico anabbaglianti	122
finestrini	117	apertura e chiusura	340	Controllo dei livelli	386
portellone posteriore	113	Comandi dei finestrini	117	Controllo della trazione	283
tettuccio panoramico	120	Comandi sul volante	97	Controllo elettronico della stabilità (ESC)	283
Chiusura centrale	101	Comando automatico abbaglianti	125	Coppia di serraggio	
Chiusura centralizzata		Comando vocale	194	viti della ruota	53
allarme antifurto	108	Android Auto™	190	Copri ruota	
blocco di emergenza	111	Siri™ (Apple CarPlay™)	189	rimuovere	50
blocco e sblocco del veicolo (Keyless Access)	104	Coming Home	126	Cric	46
chiave da telecomando	102	Conducente		punti di collocazione	52
impostazioni	102	vedi Posizione corretta	13	Cruise control	249
interruttore della chiusura centralizzata	103	Connectivity Box	215	CUPRA CONNECT	182
sistema di sblocco selettivo	102	Connessione	181	anomalie	186
Chiusura comfort		Connettività		disattivazione	186
finestrini	117	hotspot WLAN	191	disposizioni di legge	185
Cinture di sicurezza	17	Connettori		Cura del veicolo	371
funzione di protezione	18	anomalie	155	posizione di manutenzione delle spazzole	54
istruzioni di sicurezza	18	Consigli per l'ambiente		<b>D</b>	
non allacciate	19	rifornimento	331	Dati del motore	387
posizionamento del nastro della cintura	21	Consumo di carburante		Dati di viaggio	76
regolazioni	20	interruzione del flusso di carburante durante la fase di rilascio	242	Dati tecnici	385
scopo	17, 25	perché aumenta il consumo?	337	carico sul tetto	151
spia di controllo	17	Consumo medio	71	carico verticale sul giunto del rimorchio	307
Clacson	69	Contachilometri	71	consumo di carburante	385
Climatizzatore		parziale	74	dimensioni del veicolo	390
riscaldamento autonomo	165	totale	74	pesi	386
Climatizzazione	156	Contachilometri parziale	76	Diffusori d'aria	162
comandi	158	Contagiri	71, 83	Digital Cockpit	71
diffusori d'aria	162	Controllo adattivo della velocità	257	profili informativi	71
istruzioni per l'uso	161	funzionamento anomalo	262	Dimensioni del Veicolo	390
ventilazione stazionaria	164	gestione	258	Diritti d'autore	179

Disattivare			
interfaccia telefonica	212		
telefono	212		
Disattivare i servizi di CUPRA CONNECT	186		
Disattivazione dell'airbag frontale	29		
Display della radio: pulire	373		
Display del quadro strumenti	71, 73		
Veicoli ibridi	73		
Dispositivi elettrici	154		
Dispositivo di assistenza per il mantenimento della corsia			
vedi Lane Assist	264		
Dispositivo di traino			
anomalia di funzionamento	309		
gancio di traino con sblocco elettrico	314		
Montare in un secondo momento	316		
montare un portabiciclette	315		
Disposizioni di legge	185		
Documentazione aggiornata allegata	171		
Dotazioni di sicurezza	13		
Drive Profile	238		
DSG	230		
Duplicati di chiavi	98		
<b>E</b>			
e-Call	45		
E-Mode	224		
Easy Open			
caratteristiche	115		
ECO-Consigli	82		
Elementi da tenere in considerazione prima di mettere in moto il veicolo	12		
Elenchi di controllo			
assistente alla retromarcia (Rear View)	305		
requisiti per Android Auto™	189		
requisiti per Apple CarPlay	188		
Elenco di controllo			
requisiti per MirrorLink®	190		
Elettrolita	352		
Emergency Assist			
vedi Assistente d'emergenza (Emergency Assist)	270		
Emergenze	45		
attrezzi di bordo	46		
cambio di una ruota	50		
cavi d'emergenza	56		
kit per la riparazione degli pneumatici	47		
lampeggiatori di emergenza	127		
sostituire la batteria	353		
sostituire un fusibile bruciato	63		
traino di emergenza del veicolo	59		
Equilibratura delle ruote	358		
Equipaggiamento			
interfaccia telefonica	211		
ESC			
controllo elettronico della stabilità	283		
Modalità Sport	286		
Sistema di frenata anti collisione multipla	284		
Event Data Recorder	379		
<b>F</b>			
Fanale retronebbia			
spia di controllo	121		
Fare rifornimento			
indicatore del livello del carburante	85		
Spia di controllo	85		
Fari			
sostituire una lampadina	65		
viaggi all'estero	128		
Fari fendinebbia con funzione luce di cornering	126		
Fari Full-LED	65		
Fattori che influenzano negativamente la guida sicura	12		
Filtro antiparticolato	338		
Filtro antipolvere e antipolline	156		
Finestrini			
apertura comfort	117		
chiusura comfort	117		
elettrici	117		
funzionamento automatico	118		
sollevamento/abbassamento automatico	118		
Freni	278		
assistenza alla frenata	283		
freno di stazionamento elettronico	280		
funzione freno di emergenza	281		
liquido dei freni	347		
pastiglie dei freni nuove	278		
servofreno	278		
Freno a mano			
vedi Freno di stazionamento elettronico	280		
freno di stazionamento elettronico			
attivazione	280		
disattivazione	280		
Freno di stazionamento elettronico	280		
attivazione automatica	280		
disattivazione automatica	280		
funzione freno di emergenza	281		
spia	278		
Frizione (spia)	235		

Front Assist vedi Sistema di assistenza alla frenata di emergenza .....	252	Gancio di traino sblocco elettrico .....	314	HHC vedi Assistente di discesa (HHC) .....	235
Full Link .....	187	Gancio traino spia di controllo .....	314	<b>I</b>	
applicazioni .....	188	Ganci per borse .....	148, 154	Identificazione del carburante .....	333
impostazioni .....	188	Garanzia .....	370	Illuminazione del quadro strumenti .....	128
simboli .....	188	Gas di scarico .....	337	Illuminazione di cortesia .....	130
Funzionamento anomalo controllo adattivo della velocità .....	262	Gasolio fare rifornimento .....	334	Illuminazione esterna Sostituire una lampadina .....	65
Funzionamento in inverno batteria .....	349	Gestione del motore .....	337	Immobilizer elettronico .....	221
catene da neve .....	362	spia di controllo .....	337	Immobilizzatore elettronico .....	111
diesel .....	334	Gestione elettronica della coppia motrice (XDS) .....	284	Impianto antifurto .....	108
pneumatici .....	360	Gestione energetica .....	353	Impianto di depurazione dei gas di scarico AdBlue .....	334
Funzionamento invernale sale antigelo .....	132	Guado di strade allagate .....	244	catalizzatore .....	337
Funzione anti-trappola dei finestrini .....	118	Guida con rimorchio .....	312	filtro antiparticolato .....	338
tendina parasole (tettuccio in vetro) .....	121	economica .....	242	Impianto di raffreddamento rabboccare il liquido di raffreddamento del motore .....	346
tettuccio in vetro .....	121	guado di strade allagate .....	244	verificare il liquido di raffreddamento .....	346
Funzione Auto Hold .....	281	parcheggio in discesa .....	287	Impostare ora .....	83
Funzione comfort degli indicatori di direzione .....	123	parcheggio in salita .....	287	Impostazioni del sistema .....	179
Funzione di assistente di discesa .....	234	sicura .....	12	Impostazioni del suono .....	178
Funzione di memoria .....	139	viaggi all'estero .....	244	Impostazioni del veicolo .....	96
Funzione freno di emergenza .....	281	viaggi all'estero .....	128	In casi di emergenza .....	45
Fusibili .....	62	Guida con rimorchio si veda Rimorchio .....	306	Incidenti frontali e relative leggi fisiche .....	19
distinzione per colore .....	63	Guida in inverno rimorchio .....	306	Indicatore degli intervalli di manutenzione .....	76, 368
preparativi per la sostituzione .....	63	tettuccio in vetro .....	119	Indicatore dei dati di viaggio .....	76
riconoscere i fusibili bruciati .....	64	Guida sicura .....	12	Indicatore della temperatura del liquido di raffreddamento del motore ..	85
scatola dei fusibili .....	63	<b>H</b>		esterna .....	74
sostituzione .....	63	HDC vedi Sistema di assistenza in discesa (HDC) .....	237	indicatore del livello del carburante spia di controllo .....	85
<b>G</b>					
Ganci appendiabiti .....	154				

Indicatore del livello del carburante .....	85	Indice di cetano (carburante diesel) .....	334	Interventi di riparazione .....	376
Indicatore multifunzione .....	76	Informazioni sul veicolo .....	95	ISOFIX .....	39
Indicazioni di sicurezza .....	171	infotainment .....	92, 171	Ispezione .....	342, 367
airbag centrale .....	30	Infotainment		Istruzioni di sicurezza	
airbag laterali .....	31	accesso a Internet .....	192	pretensionatori della cintura .....	22
airbag per la testa .....	32	adattare i menu .....	177	uso delle cinture di sicurezza .....	18
Indicazioni sul display .....	75	Android Auto™ .....	189	utilizzo dei seggiolini per bambini .....	36
ACT .....	242	Apple CarPlay .....	188		
avviso di velocità .....	75	attivazione e disattivazione .....	177	<b>K</b>	
contachilometri .....	74	comandi .....	177	Keyless Access	
controllo della pressione degli pneumatici .....	363	condividere una connessione WLAN .....	192	avvio del motore .....	219
Drive Profile .....	238	configurazione iniziale .....	94	blocco e sblocco del veicolo .....	104
ECO .....	75	cruscotto e comandi .....	175	caratteristiche .....	106
ECO-Consigli .....	82	esecuzione funzioni .....	177	Press & Drive .....	218
indicazione della bussola .....	75	impostazioni del sistema .....	179	Kick-down	
lettere distintive del motore .....	75	impostazioni del suono .....	178	cambio automatico .....	233
limitatore di velocità .....	250	impostazioni del veicolo .....	96	Kit antiforatura .....	46
messaggi di avviso e di informazione .....	77	indicazioni di sicurezza .....	171	componenti .....	48
ora .....	83	informazioni sul veicolo .....	95	controllare dopo 10 minuti .....	49
porte, cofano del vano motore e portello- ne del bagagliaio aperti .....	74	interfaccia telefonica .....	210	gonfiaggio pneumatico .....	48
posizioni della leva selettoria .....	74	menu personalizzati .....	177	sigillatura pneumatico .....	48
posizioni del selettore .....	230	menu visualizzabile .....	177	Kit per la riparazione degli pneumatici .....	46, 47
quadro strumenti .....	73	MirrorLink® .....	190		
scadenze di manutenzione .....	86	modalità Media .....	200	<b>L</b>	
segnali stradali .....	80	modalità Radio .....	196	Lampadine fuse	
Sistema di assistenza alla frenata di emer- genza (Front Assist) .....	253	navigazione .....	203	sostituire una lampadina .....	65
sistema di regolazione automatica della velocità .....	259	personalizzare .....	177	Lampeggiatori di emergenza .....	127
suggerimento della marcia .....	74	prima dell'utilizzo per la prima volta .....	171	Lane Assist .....	264
temperatura esterna .....	74	tasti di funzione .....	93	Launch-control (cambio automatico) .....	233
Travel Assist .....	268	Wi-Fi Protected Setup (WPS) .....	192	Lavacrystalli .....	131
Indicazioni sullo schermo		WLAN .....	192	Lavaggio del veicolo	
sistema PreCrash .....	24	Interfaccia telefonica .....	210, 211	caratteristiche .....	115
		luoghi soggetti a rischio di esplosioni .....	212	sensori .....	288
		Interruttore a chiave .....	29		
		Intervalli di manutenzione .....	342		

Lavare il veicolo		fendinebbia con funzione luce di corne-		Menu Service	
cura esterna del veicolo	371	ring	126	azzerare il cambio dell'olio	76
idropultrici ad alta pressione	371	illuminazione degli strumenti	128	azzerare Trip	76
Leaving Home	126	illuminazione dei comandi	128	indicatore degli intervalli di manutenzione	76
lettere distintive del motore		interruttore	122	lettere distintive del motore	76
mostrar	76	leaving home	126	ora	76
Leva degli abbaglianti	123	leva degli abbaglianti	123	Microfibra: pulire	373
Leva degli indicatori di direzione	123	leva degli indicatori di direzione	123	MirrorLink®	
Leve del cambio (cambio automatico)	232	luce di cortesia	130	caratteristiche	191
Licenze	179	luce diurna	122	fine della connessione	191
Light Assist	125	luci di curva	126	impostazioni	188
Limitatore di velocità	250	luci di lettura	129	menu	190
gestione	251	luci di posizione	121	requisiti	190
indicazione sul display	250	luci interne	129	stabilire la connessione	191
Liquido dei freni	347	regolazione della profondità fari	128	Mobile Signal Amplifier	215
Liquido di raffreddamento del motore	345	segnali acustici	121	Modalità di guida	240
G12evo	345	sostituire una lampadina	65	Modalità di inerzia	235
G12 plus-plus	345	spie di controllo e di avvertimento	121	Modalità Media	200
G13	345	Luci posteriori		Modalità radio	196
indicatore della temperatura	85	sostituire una lampadina	65	Modalità Sport	286
serbatoio	346	Luoghi con regolamenti speciali	212	Modifiche tecniche	377
specifiche	345	luoghi soggetti a rischio di esplosioni	212	Montaggio successivo	
spia di avviso	85	<b>M</b>		dispositivo di traino	316
spia di controllo	85	Maniglia della porta	111	Motore	
verificare il livello	346	Manutenzione		avviamento assistito	56
Localizzazione del veicolo	185	vedi Service	367	avviamento (indicazioni per il conducente con il contatto meccanico)	222
Luci	121	Marchi registrati	179	rodaggio	241
abbaglianti	121	Marcia consigliata	236	rumori	219
accensione e spegnimento	122	Marcia indietro (cambio automatico)	231	sistema Start/Stop	226
anabbaglianti	121	Masse rimorchiabili		Motore e accensione	
assetto luci autostradale	122	caricare il rimorchio	311	My Beat	219
AUTO	122	Memorizzazione dei dati relativi agli incidenti	379	spegnimento automatico dell'avviamento	218
comando delle luci	121	Menu Battery Manager	320		
coming home	126				
faro antinebbia	122				



<p><b>Motore e avviamento</b></p> <ul style="list-style-type: none"> <li>avvio del motore ..... 219</li> <li>avvio del motore con Press &amp; Drive ..... 219</li> <li>avvio di emergenza ..... 222</li> <li>preriscaldamento del motore ..... 219</li> <li>spegnimento del motore ..... 221</li> </ul> <p><b>Multimedia</b> ..... 196, 216</p> <ul style="list-style-type: none"> <li>preferiti ..... 201</li> <li>riprodurre ..... 201</li> <li>selezionare la sorgente ..... 201</li> <li>utilizzare i servizi di streaming ..... 201</li> </ul> <p><b>My Beat</b> ..... 219</p>	<ul style="list-style-type: none"> <li>simboli ..... 205</li> <li>ultime destinazioni ..... 207</li> <li>utilizzare i dati di contatto ..... 208</li> <li>utilizzare la mappa ..... 207</li> <li>utilizzare la mappa per inserire la destinazione ..... 207</li> <li>vista dettagliata ..... 209</li> </ul> <p><b>Navigazioni</b></p> <ul style="list-style-type: none"> <li>apprendere il comportamento di utilizzo ..... 209</li> <li>Notifica di servizio: consultare ..... 87</li> <li>Notiziari sul traffico</li> <li>vedi TP (notiziari sul traffico) ..... 199</li> <li>Numero di ottani (benzina) ..... 333</li> <li>Numero di sedili ..... 14</li> </ul>	<p><b>P</b></p> <ul style="list-style-type: none"> <li>Parcheggiare ..... 287</li> <li>  a pettine con l'assistente alla retromarcia ..... 305</li> <li>  cambio automatico ..... 232</li> <li>  con l'assistente al parcheggio (Park Assist) ..... 292</li> <li>Park Assist</li> <li>  si veda sistema di assistenza al parcheggio (Park Assist) ..... 288</li> <li>ParkPilot</li> <li>  vedi Assistenza al parcheggio .. 295, 296, 299</li> <li>Parti touch screen ..... 175</li> <li>Pedali ..... 14, 16</li> <li>Pericoli del mancato utilizzo della cintura di sicurezza ..... 19</li> <li>Pesi ..... 386</li> <li>Pezzi di ricambio ..... 376</li> <li>Piano del bagagliaio ..... 146</li> <li>Piano variabile del bagagliaio ..... 146</li> <li>Pila ..... 100</li> <li>  cambiare nel telecomando (riscaldamento autonomo) ..... 166</li> <li>Pneumatici</li> <li>  accessori ..... 356</li> <li>  cambio ..... 50</li> <li>  durata di vita ..... 358</li> <li>  indicatori di usura ..... 359</li> <li>  in inverno ..... 360</li> <li>  oggetti estranei inseriti ..... 356</li> <li>  pneumatici nuovi ..... 356</li> <li>  pressione degli pneumatici ..... 358</li> <li>  rotolamento unidirezionale ..... 53</li> <li>  sigla di velocità ..... 356</li> <li>  soggetti a rotolamento unidirezionale .... 356</li> </ul>
<p><b>N</b></p> <p><b>Navigazione</b> ..... 203</p> <ul style="list-style-type: none"> <li>Altre opzioni ..... 209</li> <li>dati salvati ..... 204, 209</li> <li>destinazioni abituali ..... 207</li> <li>destinazioni preferite ..... 207</li> <li>destinazioni salvate ..... 207</li> <li>dettagli itinerario ..... 209</li> <li>finestra aggiuntiva ..... 209</li> <li>funzione: inserimento della destinazione ..... 207</li> <li>funzioni ..... 205</li> <li>gestire la mappa ..... 204</li> <li>ingrandire la mappa di navigazione ..... 204</li> <li>inserire un indirizzo per avviare la navigazione guidata ..... 207</li> <li>Istruzioni del navigatore ..... 203</li> <li>limitazioni ..... 204</li> <li>mappa ..... 204, 207</li> <li>modalità offroad ..... 208</li> <li>modificare itinerario ..... 209</li> <li>ridurre la mappa di navigazione ..... 204</li> <li>salvare le destinazioni ..... 207</li> </ul>	<p><b>O</b></p> <ul style="list-style-type: none"> <li>Occhielli di ancoraggio ..... 147</li> <li>Olio motore</li> <li>  asta di misurazione ..... 343</li> <li>  consumo ..... 343</li> <li>  controllare il livello dell'olio motore ..... 343</li> <li>  intervalli di manutenzione ..... 342</li> <li>  rifornimento ..... 344</li> <li>  servizio di ispezione ..... 342</li> <li>  sostituire ..... 344</li> <li>  sostituzione ..... 342</li> <li>  specifiche ..... 342</li> <li>ora</li> <li>  regolare ..... 76</li> <li>Ora</li> <li>  impostare ..... 83</li> <li>Orologi</li> <li>  digitale ..... 83</li> <li>  regolazione dell'orologio ..... 83</li> </ul>	

Pneumatici invernali .....	360	Posti	
trazione integrale .....	241	numero di posti .....	14
Poggiatesta .....	137, 138, 139	Posti veicolo .....	14
Portabagagli		Powermeter .....	84
caratteristiche del portellone elettrico po- steriore .....	114	Preriscaldamento del motore .....	219
sblocco di emergenza .....	116	Presa di corrente	
Portabevande		anomalie .....	155
anteriore .....	153	Presa di ricarica .....	323
nel bracciolo centrale posteriore .....	153	Prese di corrente .....	154
portabottiglie .....	153	rimorchio .....	310
Portabiciclette		Press & Drive	
carico massimo .....	315	avvio del motore .....	219
montare sul gancio di traino retrattile .....	315	pulsante di avviamento .....	218
Portaoggetti		Pressione dell'olio motore	
altri portaoggetti .....	154	spia di controllo .....	343
cassetti .....	153	Pressione di gonfiaggio degli pneumatici .....	358
documentazione di bordo .....	152	Pretensionatori della cintura	
luce vano portaoggetti .....	129	spia di controllo .....	27
sul lato passeggero .....	152	Prima di mettere in moto il veicolo .....	12
vano portaoggetti .....	152	Prodotti per la cura del veicolo .....	371
Portapacchi .....	149	Profili informativi .....	71
Portapacchi da tetto .....	149	Profilo degli pneumatici .....	359
fissare le barre trasversali .....	150	Profilo di guida .....	240
Porta USB .....	216	Profondità del spessore del battistrada degli pneumatici .....	359
Porte .....	110	Promemoria per l'ispezione .....	87
sicure per i bambini .....	112	Propulsione ibrida	
Portellone posteriore .....	113, 116	attivare il sistema di propulsione .....	222
vedi anche Bagagliaio .....	113	E-Mode .....	224
Posizionamento del nastro della cintura .....	21	indicatore delle prestazioni del sistema .....	84
Posizione corretta .....	13	modalità di funzionamento .....	224
conducente .....	13	modalità ibrida .....	224
Postazione di guida		suono del veicolo .....	223
quadro generale .....	69	Protezione solare .....	135
Posteggiare .....	287		
		Pulizia	
		attenzioni particolari .....	375
		esterno del veicolo .....	372
		idropultrici ad alta pressione .....	371
		interni del veicolo .....	373
		lavare il veicolo .....	371
		Pulsante di avviamento .....	218
		<b>Q</b>	
		Quadro generale (guida a destra) .....	10
		Quadro generale (guida a sinistra) .....	9
		Quadro strumenti .....	70
		digitale (Digital Cockpit) .....	71
		indicazione delle scadenze di manuten- zione .....	86
		indicazioni sul display .....	73, 75
		spie di controllo e di avvertimento .....	89
		struttura dei menu .....	75
		utilizzare con il volante multifunzione .....	88
		<b>R</b>	
		Radio .....	196
		bande di frequenza .....	197
		equipaggiamento .....	197
		simboli .....	197
		sintonizzare la stazione .....	197
		tasti per la presintonizzazione .....	197
		TP (notiziari sul traffico) .....	199
		Radiotelefoni .....	377
		Raffreddamento .....	156
		RCTA .....	275
		si veda Assistente di uscita dal parcheggio (RCTA) .....	271
		Rear Traffic Alert .....	275
		Rear View Camera .....	303

Regolare			
luci	128	Ricarica wireless	215
Regolatore della distanza		Ricircolo dell'aria	162
vedi Sistema di regolazione automatica		Riduzione catalitica selettiva	334
della velocità	257	Riempire il serbatoio	331
Regolatore di velocità	249	Rifornimento	
gestione	249	apertura dello sportellino del serbatoio	331
Regolazione		Rilevamento fatica	78
poggiatesta	138	Rimorchio	306
sedile con memoria	139	aggancio	309
sedili	13	allarme antifurto	310
sedili anteriori	136	anomalia di funzionamento	309
Regolazione anticipata della velocità	262	assistenza al parcheggio	299, 300
attivazione	263	caratteristiche	277
guida	263	caricare	311
limitazioni	263	carico verticale sul giunto	311
problemi e soluzioni	264	carico verticale sul giunto del rimorchio	307
Regolazione della profondità fari	128	cavo di traino	309, 310
Regolazione dinamica della profondità fari	128	collegamento	309
Requisiti per Apple CarPlay	188	guida con rimorchio	312
Rete fermacarico		luci posteriori	309, 310
bagagliaio	148	luci posteriori a LED	309, 310
Rete fermacarico per bagagli		masse rimorchiabili	311
bagagliaio	148	Montare in un secondo momento un di-	
Ricambi	376	spositivo di traino	316
Ricambi originali	369	presa di corrente	310
Ricaricare la batteria ad alta tensione		regolare i fari	312
cavo di ricarica	328	requisiti tecnici	308
impostazioni nel sistema infotainment	320	sblocco elettrico del gancio di traino	314
indicatore del processo di ricarica	324	specchietti retrovisori esterni	309
modalità di ricarica	321	stabilizzazione del treno	313
presa di ricarica	323	Riparazione degli pneumatici	47, 48
ricarica programmata	321	Riporre il ripiano del	
sblocco di emergenza	326	bagagliaio	144
soluzione dei problemi	325	Riscaldamento	156
		Riscaldamento autonomo	165
		accensione	165, 167
		caratteristiche	166, 168
		istruzioni per l'uso	167
		programmazione	167
		raggio d'azione del telecomando	167
		spagnimento	165
		telecomando a radiofrequenza	166
		utenze elettriche	168
		Riscaldamento dei sedili	162
		Riscaldamento del volante	163
		Riscaldamento liquido raffreddamento	
		vedi Riscaldamento autonomo	165
		Risparmio carburante	
		modalità di inerzia	235
		Rodaggio	
		motore nuovo	241
		pastiglie dei freni nuove	278
		pneumatici nuovi	355
		Rumori	
		ESC	283
		freni	278
		freno di stazionamento	280
		pneumatici	356, 360
		riscaldamento autonomo	168
		Ruote	
		bulloni delle ruote	360
		cambio	50, 53
		catene da neve	362
		ruote nuove	356
		ruotino di scorta	365
		scambio	359
		Ruotino di scorta	365

<b>S</b>			
S-PIN .....	184	segnale acustico	
Safe .....	221	Spie di controllo e di avvertimento .....	89
Sbloccare e bloccare		Segnale acustico	
porte .....	110	cintura di sicurezza non allacciata .....	17
Scadenze di manutenzione .....	86	luci .....	121
Schermo		Segnali stradali	
pulizia .....	179	visualizzazione sul display .....	80
Schienale del sedile posteriore		Selettore (cambio automatico)	
abbassare .....	141	posizioni .....	230
alzare .....	141	Senso di rotazione	
Scomparti cassetto portaoggetti		pneumatici .....	53
vedere Cassetto portaoggetti .....	151	Sensore di pioggia	
Scomparto per la documentazione di bordo .....	152	controllo della funzione .....	132
SEAT Ident .....	184	Sensore pioggia .....	132
Sedile posteriore		Sensore radar .....	245
abbassare dal portabagagli mediante la le-		Serratura della porta .....	111
va di sblocco a distanza .....	142	Serratura porta .....	111
Sedili		Service	
funzione di memoria .....	139	interventi di service .....	367
montare i poggiatesta .....	139	ispezione .....	367
posizioni non corrette .....	15	manutenzione fissa .....	367
regolazione elettrica .....	137	manutenzione flessibile .....	367
regolazione manuale .....	136	programma di manutenzione digitale .....	367
regolazione poggiatesta .....	138	ricevuta del Service .....	367
riscaldamento .....	162	servizi .....	367
schienale del sedile posteriore .....	141	servizio cambio olio .....	367
smontare i poggiatesta .....	139	Service Mobility .....	370
Seggiolini per bambini		Servizio	
classificazione in gruppi .....	34	condizioni d'uso .....	368
fissaggio con cintura di sicurezza .....	43	servizi proposti .....	369
istruzioni di sicurezza .....	36	Servizio di chiamata d'emergenza .....	45
sistema ISOFIX .....	39	Servizio di ispezione .....	342
sistema Top Tether .....	39, 41, 42	Servizi online .....	182
		Servosterzo	
		vedi Sterzo .....	237
		Set di chiavi del veicolo .....	98
		Set per la riparazione degli pneumatici	
		vedi Kit per la riparazione degli pneumatici .....	47
		Sicurezza	
		guida sicura .....	12
		seggiolini per bambini .....	34
		sicurezza bambini .....	34
		Sicurezza per bambini	
		alzacristalli elettrici .....	117
		Sigla di velocità .....	356
		Simboli di avvertenza	
		vedi Spie di controllo e avvertimento .....	89
		Sistema airbag .....	25
		airbag frontali .....	27
		attivazione .....	26
		descrizione .....	25
		disattivazione dell'airbag frontale .....	29
		funzionamento .....	26
		spia di controllo .....	27
		Sistema antibloccaggio .....	283
		Sistema audio .....	181
		Sistema di assistenza alla frenata di emer-	
		genza .....	245
		Assistente alla frenata in curva .....	254
		Assistente alla manovra evasiva .....	254
		attivazione e disattivazione .....	255
		avvertenze .....	253
		disattivare temporaneamente .....	256
		indicazioni sul display .....	253
		limitazioni del sistema .....	254
		riconoscimento di pedoni e ciclisti .....	254
		Sistema di assistenza al parcheggio (Park As-	
		sist) .....	288
		anomalia di funzionamento .....	288
		condizioni per parcheggiare .....	292

condizioni per uscire da un parcheggio . . .	294	Sistema di visione periferica (Top View Camera) . . . . .	300	assistente d'emergenza (Emergency Assist) . . . . .	270
parcheggiare in batteria . . . . .	292	caratteristiche . . . . .	302	assistenza al parcheggio Plus . . . . .	296
parcheggiare in linea . . . . .	292	display . . . . .	302	assistenza al parcheggio posteriore . . . . .	299
uscire da un parcheggio (solo da spazi di parcheggio in linea) . . . . .	294	istruzioni d'uso . . . . .	302	attivazione . . . . .	89
Sistema di assistenza in discesa (HDC) spia di controllo . . . . .	237	menu . . . . .	302	consigli per la sicurezza . . . . .	244
Sistema di controllo dei gas di scarico spia di controllo . . . . .	337	modalità . . . . .	302	controllo adattivo della velocità . . . . .	257
Sistema di controllo della pressione degli pneumatici . . . . .	362	Sistema infotainment si veda infotainment . . . . .	92	controllo della pressione degli pneumatici . . . . .	362
Sistema di controllo per il parcheggio vedi Assistenza al parcheggio . . . . .	295, 296, 299	Sistema ISOFIX . . . . .	39	disattivazione . . . . .	89
Sistema di frenata spia di avviso . . . . .	278	Sistema portapacchi . . . . .	149	frenata di emergenza (Front Assist) . . . . .	252
Sistema di frenata anti collisione multipla . . . . .	284	Sistema PreCrash . . . . .	23	funzione Auto Hold . . . . .	281
Sistema di parcheggio vedi Assistenza al parcheggio . . . . .	295, 296, 299	anomalia nel funzionamento . . . . .	24	indicatore di controllo della pressione degli pneumatici . . . . .	363
Sistema di parcheggio assistito (Park Assist) intervento automatico sui freni . . . . .	294	indicazioni sullo schermo . . . . .	24	limitatore di velocità . . . . .	250
Sistema di regolazione automatica della velocità indicazioni sul display . . . . .	259	selezione del profilo di guida . . . . .	24	limiti del sistema . . . . .	245
Sistema di riconoscimento dei segnali stradali . . . . .	80	sistema di vigilanza Front Assist . . . . .	23	osservazioni generali . . . . .	244
avvertimento di velocità . . . . .	80	Sistema Start-Stop disattivare e attivare manualmente . . . . .	229	radar anteriore . . . . .	245
danni al parabrezza . . . . .	81	Sistema Start/Stop funzionamento . . . . .	226	regolatore di velocità . . . . .	249
funzionamento . . . . .	79	il motore non si spegne . . . . .	226	rilevamento fatica . . . . .	78
funzionamento limitato . . . . .	81	il motore si avvia autonomamente . . . . .	226	sistema di assistenza al parcheggio (Park Assist) . . . . .	288
traino . . . . .	81	indicazioni per il conducente . . . . .	226	sistema di assistenza in discesa (HDC) . . . . .	237
visualizzazione sul display . . . . .	80	spegnere e avviare il motore . . . . .	226	sistema di riconoscimento dei segnali stradali . . . . .	79
Sistema di sblocco selettivo . . . . .	102	spie . . . . .	226	sistema di visione periferica (Top View Camera) . . . . .	300
Sistema di sicurezza Safe . . . . .	107	Sistema Top Tether . . . . .	39, 41, 42	sistema PreCrash . . . . .	23
		Sistemi de assistenza regolazione anticipata della velocità . . . . .	262	Sistemi di controllo della pressione degli pneumatici indicatore di controllo della pressione degli pneumatici . . . . .	363
		Sistemi di assistenza assistente al cambio corsia (Side Assist) . . . . .	271	Slacciare la cintura di sicurezza . . . . .	20
		assistente alla guida (Travel Assist) . . . . .	267	Smaltimento pretensionatori della cintura . . . . .	22
		assistente apertura porte (Exit Assist) . . . . .	271	Sollevare il veicolo . . . . .	52
		assistente di discesa (HHC) . . . . .	235		
		assistente di uscita dal parcheggio (RCTA) . . . . .	271		

Sorgenti audio esterne			
adattare il volume di riproduzione . . . . .	179		
Sorveglianza dell'abitacolo e sistema anti-traino			
attivazione . . . . .	109		
Sostare			
a pettine con l'assistente alla retromarcia .	305		
Sostituire una lampadina . . . . .	65		
Sostituzione della batteria			
della chiave del veicolo . . . . .	100		
Sostituzione delle spazzole del tergicristalli .	54		
Spazzole tergicristalli e tergilunotto			
posizione di manutenzione . . . . .	54		
pulizia . . . . .	372		
Spazzole tergicristallo e tergilunotto			
pulizia . . . . .	54		
sostituzione . . . . .	54		
Specchietti esterni			
chiusura . . . . .	134		
regolazioni . . . . .	134		
riscaldati . . . . .	134		
Specchietti retrovisori			
regolare gli specchietti esterni . . . . .	134		
Specchietti retrovisori esterni			
circolare con rimorchio . . . . .	309		
Specchietto di cortesia . . . . .	135		
Specchietto retrovisore			
interno antiriflesso . . . . .	133		
<i>vedi anche</i> Specchietti retrovisori . . . . .	133		
Specchietto retrovisore interno			
antiriflesso . . . . .	133		
Spegnere le luci . . . . .	121		
Spie controllo e di avviso			
liquido di raffreddamento del motore . . . .	85		
Spie di controllo e avvertimento			
airbag . . . . .	29		
filtro antiparticolato . . . . .	338		
sistema di assistenza in discesa . . . . .	237		
Spie di controllo e avviso			
fare rifornimento . . . . .	331		
spie di controllo e di avvertimento			
controllo adattivo della velocità . . . . .	258		
Spie di controllo e di avvertimento . . . . .	89		
alternatore . . . . .	351		
Assistente di mantenimento corsia . . . . .	265		
cambio delle marce . . . . .	236		
cintura di sicurezza . . . . .	17		
luci . . . . .	121		
olio motore . . . . .	343		
propulsione elettrica . . . . .	325		
regolatore di velocità (GRA) . . . . .	249		
segnale acustico . . . . .	89		
Start/Stop . . . . .	226		
Spie di controllo e di avviso			
adBlue . . . . .	335		
assistente al cambio corsia (Side Assist) . .	272		
Assistente di uscita dal parcheggio (RCTA) .	272		
blocco del piantone dello sterzo . . . . .	238		
cambio . . . . .	230		
controllo dei gas di scarico . . . . .	337		
EDS . . . . .	283		
Emergency Assist . . . . .	270		
ESC . . . . .	283, 286		
fare rifornimento . . . . .	85		
filtro antiparticolato . . . . .	337		
freno di stazionamento elettronico . . . . .	278		
gancio traino . . . . .	314		
gestione del motore . . . . .	337		
liquido di raffreddamento del motore . . . .	85		
luci . . . . .	121		
premere il freno . . . . .	257		
riserva di carburante . . . . .	85		
sistema airbag . . . . .	27		
Sistema antibloccaggio ABS . . . . .	283		
Sistema di controllo della pressione degli pneumatici . . . . .	362		
sistema di frenata . . . . .	278		
sterzo elettromeccanico . . . . .	238		
TCS . . . . .	283, 286		
telecomando (riscaldamento autonomo) . . . .	166		
Travel Assist . . . . .	269		
Sponda per il trasporto di oggetti lunghi . . . .	149		
Sportellino del serbatoio del carburante			
apertura e chiusura . . . . .	331		
Stabilizzazione del treno . . . . .	313		
Start/Stop . . . . .	226		
Sterzo			
spia di controllo . . . . .	238		
sterzo elettromeccanico . . . . .	237		
Suono del veicolo . . . . .	223		
Supporto lombare . . . . .	136		
<b>T</b>			
Tappetini . . . . .	16		
Targhetta dati . . . . .	385		
Telecamera			
Lane Assist . . . . .	264		
pulizia . . . . .	81		
Telecomando			
<i>vedi</i> Chiavi . . . . .	98		
Telecomando (riscaldamento autonomo) . . . .	166		
cambiare la pila . . . . .	166		
Telefoni cellulari . . . . .	377		

Telefono			
associare un telefono cellulare	212		
chiamare	214		
contatti	214		
disattivare	212		
inviare messaggi	214		
preferiti	215		
rubrica telefonica	214		
tasti di assegnazione rapida	215		
Tendine parasole			
funzione anti-trappola (tettuccio in vetro)	121		
Tensionamento della cintura	22		
tergicristalli			
caratteristiche	131		
Tergicristalli	131, 348		
abbassare la spazzola	54		
funzioni	132		
leva del tergicristallo	131		
posizione di manutenzione	54		
sensore pioggia	132		
sollevare la spazzola	54		
Tergilunotto	131		
Tessuti: pulire	373		
Tettuccio in vetro	119		
anomalia di funzionamento	119		
funzione anti-trappola	121		
Tettuccio panoramico	120		
Tiptronic (cambio automatico)	230, 232		
Top Tether	39, 41, 42		
Top View Camera			
vedere Sistema di visione periferica (Top View Camera)	300		
Touch screen	175		
TP (notiziari sul traffico)	199		
Trainare il veicolo	57		
caratteristiche	57		
Traino del veicolo	59		
asta di traino	59		
cambio automatico	59		
caratteristiche	60		
cavo di traino	59		
con dispositivo di traino	59		
divieto di traino	59		
occhello di traino anteriore	60		
occhello di traino posteriore	61		
trazione integrale	59		
Trasferimento dati	182		
Trasporto dei bambini	34		
Trasporto di oggetti	143		
caricare il rimorchio	311		
ganci per borse	148		
guida con rimorchio	312		
occhelli di ancoraggio	147		
portapacchi da tetto	149		
posizionare i bagagli	143		
posizionare il carico	143		
rete fermacarico	148		
rimorchio	306		
sistema portapacchi	149, 151		
sponda per il trasporto di oggetti lunghi	149		
Trattamento protettivo			
vedi Pulizia	371		
Travel Assist			
vedi Assistente alla guida (Travel Assist)	267		
Trazione integrale	241		
catene da neve	241		
pneumatici invernali	241		
traino	59		
Triangolo catarifrangente	127		
Tunnel di autolavaggio			
disattivare la funzione Auto Hold	281		
Tyre Mobility System			
vedi Kit per la riparazione degli pneumatici	47		
<b>U</b>			
USB	216		
Uscire da un parcheggio con l'assistente al parcheggio	294		
Usura degli pneumatici	359		
<b>V</b>			
Vano motore	339, 341		
apertura e chiusura	340		
batteria	349		
indicazioni di sicurezza	339		
liquido dei freni	347		
liquido di raffreddamento	345		
liquido di raffreddamento del motore	346		
olio motore	344		
serbatoio del tergicristalli	348		
vano portaoggetti	152		
Veicolo			
blocco e sblocco (Keyless Access)	104		
dati distintivi	385		
locazione o vendita	185		
numero di telaio	385		
numero identificativo	385		
parcheggio in discesa	287		
parcheggio in salita	287		
sollevare	52		
targhetta dati	385		
Vendita del veicolo	185		
Ventilazione	156		

Ventilazione stazionaria .....	164
Verifica dei livelli	
vano motore .....	341
Vernice del veicolo.	
cura .....	372
Viaggi all'estero	
benzina .....	244
Viaggi all'estero	
fari .....	128
Vista esterna .....	7, 8
Vista interna .....	11
Viti della ruota .....	51
antifurto .....	50, 51
coppia di serraggio .....	53
tappi .....	50
Volante	
Comandi .....	97
leve del cambio (cambio automatico) ....	232
multifunzione .....	97
regolazione .....	16
riscaldamento .....	163
Volume	
collegarsi a sorgenti audio esterne .....	179

### W

Wi-Fi .....	181
Wireless Charger .....	215
WLAN .....	191

### X

XDS .....	284
-----------	-----







SEAT S.A. si preoccupa di mantenere tutti i suoi generi e modelli in continuo sviluppo. La preghiamo perciò di comprendere che, in qualunque momento, possano prodursi modifiche del veicolo consegnato in quanto a forma, equipaggiamento e tecnica. Per questa ragione, non si può rivendicare alcun diritto basandosi su dati, illustrazioni e descrizioni del presente Manuale.

I testi, le illustrazioni e le norme del presente manuale si basano sullo stato delle informazioni nel momento della realizzazione di stampa.

Non è permessa la ristampa, la riproduzione o la traduzione, totale o parziale, senza autorizzazione scritta di SEAT.

SEAT si riserva espressamente tutti i diritti secondo la legge sul "Copyright".

Sono riservati tutti i diritti sulle modifiche.



Questa carta è stata fabbricata con cellulosa sbiancata senza cloro.

© SEAT S.A. - Ristampa: 15.01.21

Italiano 5FF012750BD (01.21)



5FF012750BD

